

HD341



IP Hotel-/Gästezimmer-Telefon | Schnurloser Hörer/Mobilteil

Kurzanleitung



Englisch



Deutsch



Italienisch



Französisch



Spanisch



Polnisch

Erste Schritte

(A) Auspacken und Prüfen des Lieferinhalts

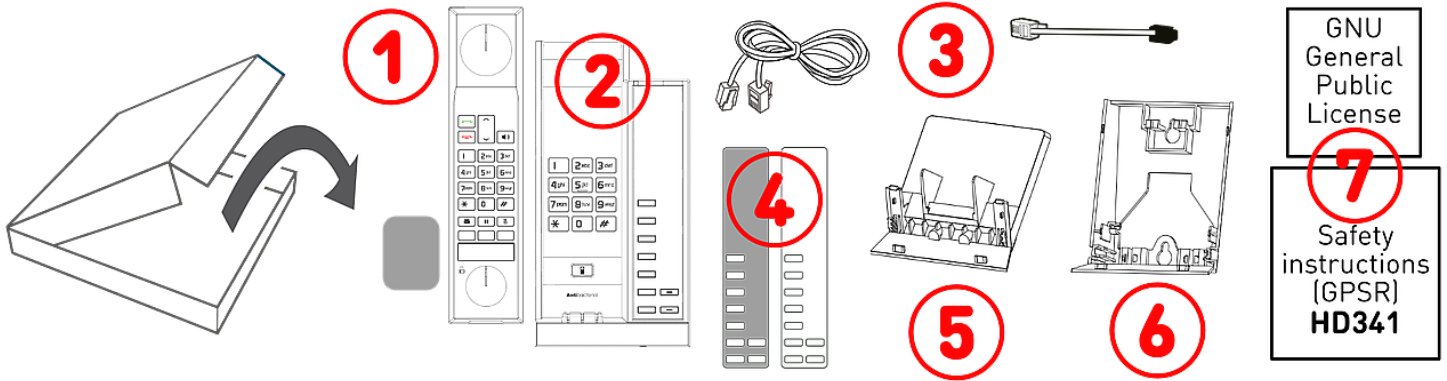

A-1: Schnurloser Hörer/Mobilteil | Akku | **A-2:** Telefon-Basisapparat | **A-3:** 2 Netzwerk-Kabel: 2 m und 140 mm | **A-4:** Leerer Einleger und transparente Abdeckung | **A-5:** Standfuß | **A-6:** Wandmontage-Platte | **A-7:** Dokumentation

(B) Telefon-Basisapparat: Kennenlernen der HD341-Komponenten | Schnittstellen und Anschlüsse

Audiogeräte → **B-1, B-2** | Anzeigen und Tasten → **B-3 - B-7** | Anschlüsse → **B-8**

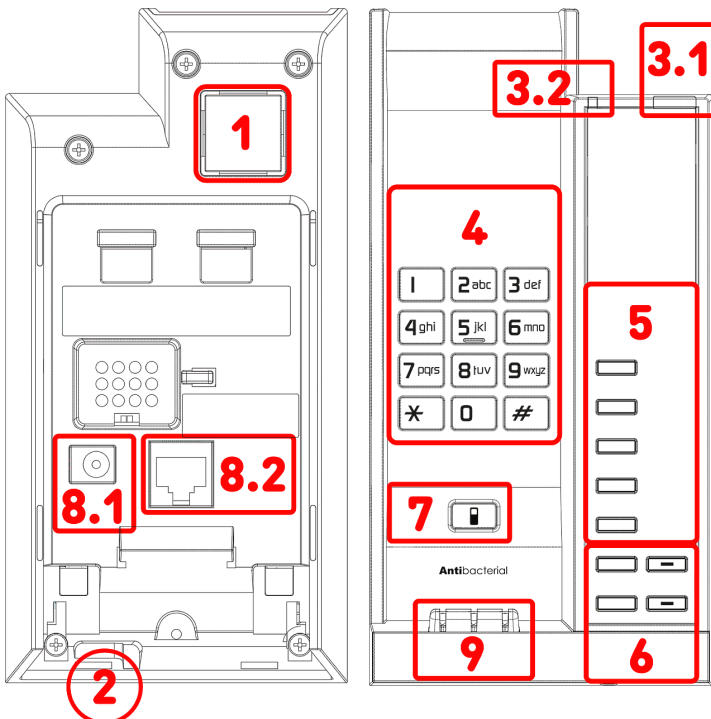

B-1: Gehäuselautsprecher

B-2: Gehäuse-Mikrofon

B-3: 2 LED-Anzeigen

- **B-3.1:** Anrufstatus-Anzeige und Anzeige „Neue Sprachnachricht“ (MWI): 1 rote LED
- **B-3.2:** Anzeige des Ladezustands: 1 rote LED

B-4: 12 Tasten (Standard-ITU-Telefontastatur)

B-5: 5 programmierbare Funktionstasten: Kurzwahl

B-6: 4 dedizierte Audiotasten

- **B-6.1:** Lautstärke + / - (*VOL+*, *VOL-*)
- **B-6.2:** Stummschalten *MUTE* (mit roter LED)
- **B-6.3:** Freisprechen (mit roter LED)

B-7: 1 dedizierte Funktionstaste: Handset-Lokalisierung

B-8: Anschlüsse

- **B-8.1:** Netzteil:¹ koaxiale Hohlstecker-Buchse
- **B-8.2:** Netzwerkanbindung (PoE): 1 × RJ45-8P8C-Buchse → Gigabit Ethernet (GbE)

B-9: Ladekontakte

¹ Separat erhältlich | Falls PoE nicht verfügbar ist

(C) Schnurloser Hörer/Mobilteil: Kennenlernen der HD341-Komponenten

- Audiogeräte → C-1, C-2
- Anzeigen und Tasten → C-3 - C-7

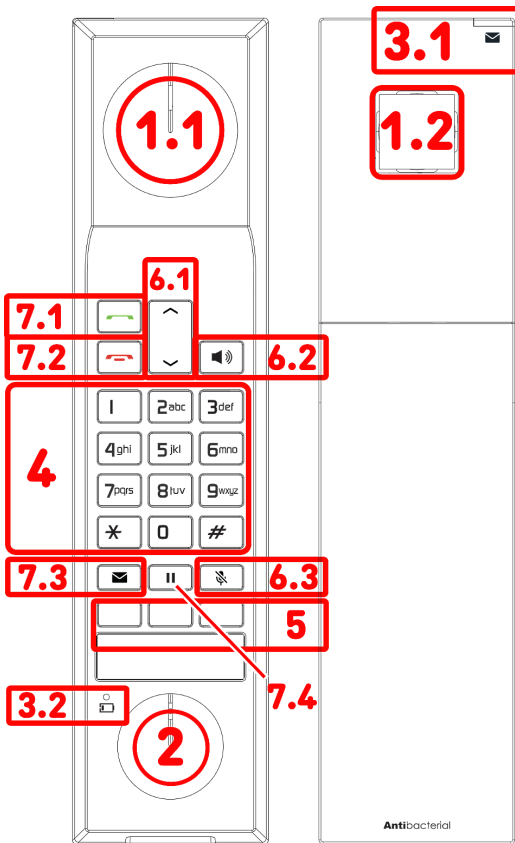

- C-1:** Lautsprecher
 - C-1.1: Hörkapsel
 - C-1.2: Externer Lautsprecher: Freisprechen
- C-2:** Mikrofon
- C-3:** 2 LED-Anzeigen
 - C-3.1: Anrufstatus-Anzeige und Anzeige „Neue Sprachnachricht“ (MWI): 1 rote LED
 - C-3.2: Anzeige des Ladezustands: 1 rote LED
- C-4:** 12 Tasten (Standard-ITU-Telefontastatur), hintergrundbeleuchtet
- C-5:** 3 programmierbare Funktionstasten: Kurzwahl
- C-6:** 4 dedizierte Audiotasten
 - C-6.1: Lautstärke + / -
 - C-6.2: Freisprechen (mit roter LED)
 - C-6.3: Stummschalten (mit roter LED)
- C-7:** 4 dedizierte Funktionstasten
 - C-7.1: Abheben | Sprechen (mit roter LED)
 - C-7.2: Auflegen | Abbrechen
 - C-7.3: Nachricht
 - C-7.4: Halten

Vorbereiten des HD341 für die Inbetriebnahme

Installieren des Fußes für die Verwendung auf dem Schreibtisch

1. Drehen Sie die Telefonbasis (A-2) um, sodass die Unterseite nach oben zeigt.
2. Schließen Sie das Netzwerk-Kabel (A-3) an die mit (To TEL) beschriftete RJ45-Anschlussbuchse (B-8.2) an.
3. Wenn Power-over-Ethernet (PoE) nicht zur Verfügung steht, stecken Sie den Stecker des Netzteils in die mit (5.0V 2000mA) beschriftete Buchse (B-8.1).
4. Verlegen Sie alle Kabel entlang der Kabelführungen.
5. Schieben Sie den Fuß zum Sichern nach oben.
6. Richten Sie den Fuß an der Telefonbasis aus.
7. Stellen Sie das HD341 auf eine ebene, horizontale Fläche.

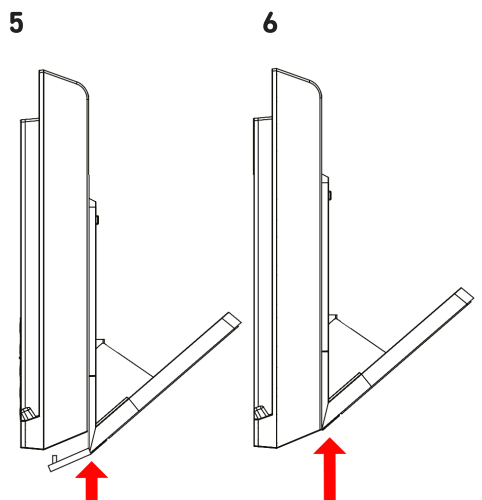

Montage der Wandhalterung zur Wandnutzung

1. Drehen Sie die Telefonbasis (**A-2**) um, sodass die Unterseite nach oben zeigt.
2. Richten Sie die Wandhalterung an der Telefonbasis aus.
3. Schieben Sie die Wandhalterung nach oben.
4. Schließen Sie das Netzwerk-Kabel (**A-3**) an die mit (**To TEL**) beschriftete RJ45-Anschlussbuchse (**B-8.2**) an.
5. Wenn Power-over-Ethernet (PoE) nicht zur Verfügung steht, stecken Sie den Stecker des Netzteils in die mit (**5.0V 2000mA**) beschriftete Buchse (**B-8.1**).
6. Alle Kabel und Leitungen ragen aus der Wandhalterung heraus. Verlegen Sie alle Kabel entlang der Kabelführungen.
7. Bohren Sie zwei Löcher im vertikalen Abstand von 83 mm in die Wand und stecken Sie Dübel hinein. Verwenden Sie Schrauben mit den angegebenen Maßen.
8. Befestigen Sie die Telefonbasis an der Wand, indem Sie die zwei Ösen über die Schraubenköpfe schieben bis sie einrasten.

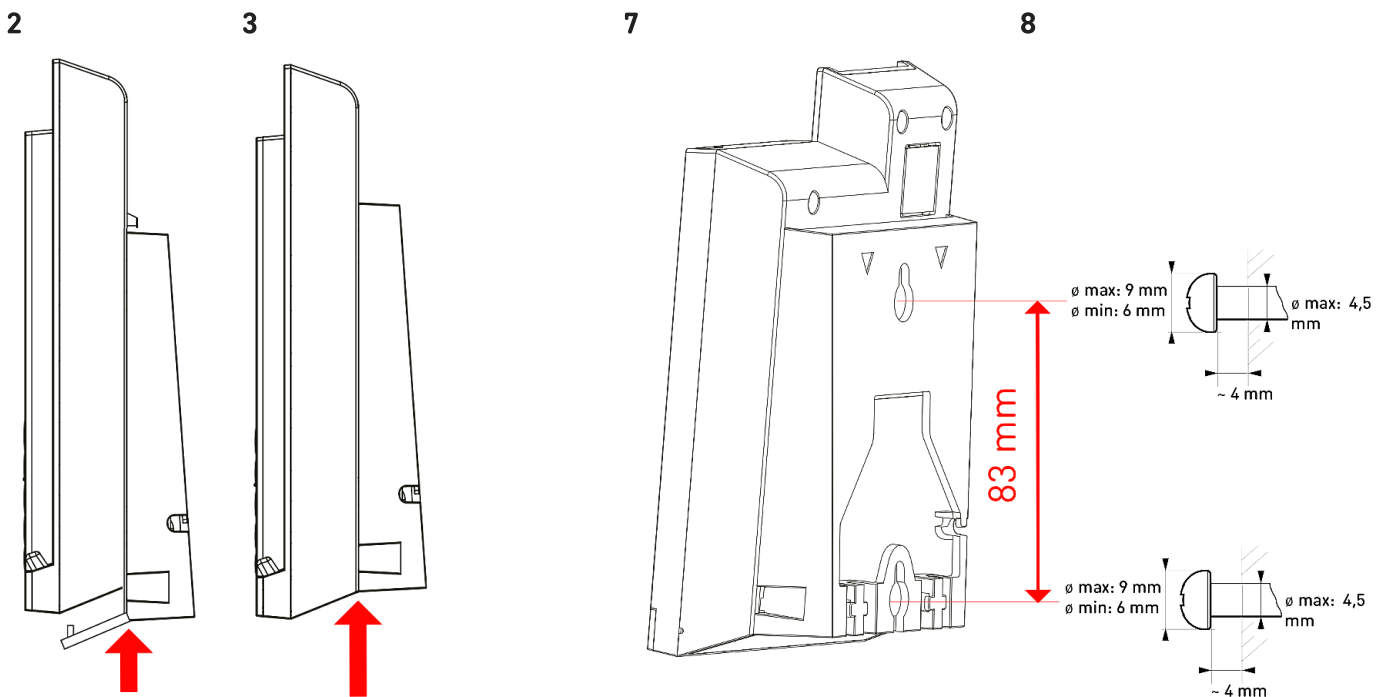

Einsetzen oder Ersetzen des Akkus des schnurlosen Mobilteils

1. Halten Sie den Hörer. Drücken Sie mit beiden Daumen auf die Kante der Hörerabdeckung nahe der Rückseite des Hörers und schieben Sie die Hörerabdeckung nach unten.
2. Heben Sie die Abdeckung vom Hörer ab.
3. Wenn Sie den Akku austauschen: Legen Sie Ihren Daumen in den Schlitz unter dem Akku und heben Sie ihn aus dem Akkufach des Mobilteils.
4. Legen Sie den oberen Teil des Akkus so in das Akkufach des Mobilteils, dass die Anschlüsse ausgerichtet sind. Drücken Sie den unteren Teil nach unten in das Akkufach.
5. Richten Sie alle Laschen der Abdeckung an den entsprechenden Rillen des Hörers aus und schieben diese dann zu.

Akku laden

Der Akku muss vor der ersten Verwendung des Hörers/Mobilteils vollständig geladen sein. Die Ladeanzeige-LED (**B-3.2**) leuchtet, wenn der Hörer in der Telefonbasis geladen wird. Der Akku ist nach 11 Stunden vollständig geladen. Für optimale Leistung lassen Sie den Hörer bei Nichtgebrauch im Telefon-Basisapparat oder im HD3 Ladegerät.

Inbetriebnahme des HD341

Anschließen und Einschalten

1. Das Telefon kann mit Power over Ethernet (PoE) über das Ethernet-Kabel oder - falls PoE in Ihrem Netzwerk nicht zur Verfügung steht - über das separat erhältliche Netzteil betrieben werden.
 - Schließen Sie das andere Ende des Netzwerk-Kabel an Ihr Netzwerk, um den Datenaustausch zu ermöglichen.
 - Wenn Power-over-Ethernet (PoE) nicht zur Verfügung steht, stecken Sie das Netzteil in die Steckdose.
2. Snom-Telefone sind Plug-and-Play-Geräte. Sobald Sie das Telefon an das Netzwerk angeschlossen haben, beginnt es mit der Initialisierung.

An-/Abmeldung des schnurlosen Hörers am Telefon-Basisapparat

1. Legen Sie den schnurlosen Hörer auf die Basisstation. Die Registrierung des Hörers erfolgt automatisch, wenn Sie ihn zum ersten Mal auf die Basisstation legen.
2. Wenn der Registrierungsprozess abgeschlossen ist, hören Sie zur Bestätigung 3 Signaltöne.
3. Jeder Telefon-Basisapparat kann mit bis zu vier schnurlosen Hörern/Mobilteilen arbeiten. Wenn Sie bereits alle vier angemeldet haben, können Sie eines davon durch ein neues ersetzen, wenn es vom Basisapparat getrennt wird, z. B. weil es sich außerhalb der Reichweite befand oder der Akku entfernt wurde oder leer ist. Der zuvor angemeldete Hörer wird dann vom Telefon-Basisapparat abgemeldet.
4. Wenn ein registrierter Hörer im Ruhezustand ist, geben Sie ***331734#** ein. Drücken Sie



Halten

Nach der erfolgreichen Abmeldung hören Sie einen Bestätigungston.

5. Snom HD3-Hörer/Mobilteile sind mit anderen Snom HD3xx-Telefon-Basisapparaten kompatibel. Wenn ein registriertes HD3 inaktiv ist, können Sie es einfach auf einen anderen HD3xx-Telefon-Basisapparat legen und es registriert sich automatisch damit.

Anpassen der HD340-Einstellungen

Alle Telefoneinstellungen werden über das administrative Webportal vorgenommen. Weitere Informationen finden Sie im ***Snom SIP Phone Configuration Guide***. Klicken Sie auf den Text oder scannen Sie den zugehörigen QR-Code, um auf die jeweilige Online-Ressource zuzugreifen: **Snom Service Hub**



HD341

Einstellungen	Gültige Werte	konfigurierbar
Schnurloser Hörer/Mobilteil <ul style="list-style-type: none"> Lautstärke: Hörkapsel Lautstärke: Freisprechen 	<ul style="list-style-type: none"> Benutzer Administrator 	<ul style="list-style-type: none"> 1, 2, 3, 4, 5, 6 Standardwert 4
Telefon-Basisapparat <ul style="list-style-type: none"> Lautstärke: Freisprechen Lautstärke: Klingel 	<ul style="list-style-type: none"> 1, 2, 3, 4, 5, 6, 7, 8, 9 Standardwert 5 	<ul style="list-style-type: none"> Benutzer Administrator
Klingelton	<ul style="list-style-type: none"> 1, 2, 3 Standardwert 1 	<ul style="list-style-type: none"> Administrator

Eine weitere Möglichkeit, Telefoneinstellungen von der Telefonbasis aus abzufragen und zu ändern, ist das **Sprachmenü**. Die Liste der Menüoptionen finden Sie unten. Menüeinträge mit einem Fußnotenverweis erfordern ein Passwort, der Standard ist **1234**.

1. Wenn das Telefon im Ruhezustand ist, heben Sie den Hörer von der Telefonbasis ab. Drücken Sie



Abheben

Geben Sie die Tastenfolge **** ein und eine Ansagestimme liest die Optionen des **Sprachmenüs** vor.

2. Drücken Sie eine Zifferntaste um die gewünschte Menüoption auszuwählen oder Informationen einzugeben. Um beispielsweise die IP-Adresse des Telefons zu ermitteln, drücken Sie **1** für *Netzwerkconfiguration* und anschließend **2** für *IP-Adresse*.

- Netzwerkconfiguration → **1** WAN-Porttyp, **2** IP-Adresse, **3** Subnetzmaske, **4** Gateway, **5**

DNS

- Telefonconfiguration → **1** Telefonnummer, **2** Server-IP-Adresse, **3** Hafen, **4** Anrufweiterleitung

- Werksreset → **1** Kurzwahl auf Standard zurücksetzen¹, **2** Alle Kurzwahlen löschen¹
- Kurzwahl bearbeiten
- Neustart¹
- Webzugriffportal → **1** Aktivieren, **2** Deaktivieren
- Softwareversion

3. Wenn Sie mit dem **Sprachmenü** fertig sind: Legen Sie den Hörer auf oder drücken Sie



Auflegen

Hinweis: Wenn Sie Netzwerkeinstellungen geändert haben, wird Ihr Telefon automatisch neu gestartet. Dadurch werden die neuen Einstellungen wirksam.

Bedienung des HD341

Hinweis: Der schnurlose Hörer und die Freisprecheinrichtung des Telefon-Basisapparats können nicht gleichzeitig für ein Gespräch verwendet werden. Man kann jedoch zwischen dem schnurlosen Hörer und der Freisprecheinrichtung umschalten.

Anrufe oder Sprachnachrichten empfangen

- Bei einem eingehenden Anruf klingelt das Telefon und die LED für wartende Nachrichten blinkt.
- Wenn eine Sprachnachricht eingeht, blinkt die rote Nachrichten-LED an der Telefonbasis.

Anrufe annehmen (mit dem schnurlosen Mobilteil, wenn es sich nicht auf dem Telefon-Basisapparat oder in der Ladestation befindet)

- Wenn ein eingehender Anruf läutet: Drücken Sie



Abheben

oder



Freisprechen

Hinweis: Jede Taste leuchtet im aktivierten Zustand auf.

Anrufe annehmen (mit dem schnurlosen Mobilteil während es sich auf dem Telefon-Basisapparat oder in der Ladeschale befindet)

- Nehmen Sie den Hörer ab.



Abheben

Hinweis: Die Taste leuchtet im aktivierten Zustand auf.

Anrufe annehmen (mit dem Telefon-Basisapparat)

- Drücken Sie



Freisprechen

Hinweis: Leuchtet rot wenn und solange der Freisprechmodus aktiv ist.

Anrufen (mit dem schnurlosen Mobilteil, wenn es sich nicht auf dem Telefon-Basisapparat oder in der Ladestation befindet)

- Drücken Sie



Abheben

oder



Freisprechen

Hinweis: Jede Taste leuchtet im aktivierten Zustand auf.

- Geben Sie die Telefonnummer ein oder drücken Sie eine Kurzwahltaste.

Anrufen (mit dem Telefon-Basisapparat)

- Drücken Sie



Freisprechen

Hinweis: Leuchtet rot wenn und solange der Freisprechmodus aktiv ist.

- Nehmen Sie den Hörer ab. Geben Sie die Telefonnummer ein oder drücken Sie eine Kurzwahltaste.

Anrufe beenden (mit dem schnurlosen Mobilteil, wenn es sich nicht auf dem Telefon-Basisapparat oder in der Ladestation befindet)

- Legen Sie den Hörer auf oder drücken Sie



Auflegen

Anrufe beenden (mit dem Telefon-Basisapparat)

- Drücken Sie



Freisprechen

Umschalten eines Anrufs zwischen dem schnurlosen Hörer/Mobilteil und der Freisprecheinrichtung des Telefon-Basisapparates (mit dem schnurlosen Mobilteil, wenn es sich nicht auf dem Telefon-Basisapparat oder in der Ladestation befindet)

- Telefon-Basisapparat: Während eines Anrufs drücken Sie



Freisprechen

Hinweis: Leuchtet **rot** wenn und solange der Freisprechmodus aktiv ist.

- Schnurloser Hörer/Mobilteil: Während eines Anrufs:

Drücken Sie



Abheben

oder





Freisprechen

Hinweis: Jede Taste leuchtet im aktivierten Zustand auf.

Einen Anruf teilen

Bei einem externen Gespräch können maximal zwei schnurlose Mobilteile gleichzeitig verwendet werden. Ein anderes HD3 kann an einem laufenden Gespräch teilnehmen. Während eines Anrufs:

- Drücken Sie  oder 
- Abheben Freisprechen

Umschalten zwischen Hörer und Freisprechen (mit dem schnurlosen Mobilteil, wenn es sich nicht auf dem Telefon-Basisapparat oder in der Ladestation befindet)

- Während eines Anrufs: Drücken Sie



Freisprechen

Hinweis: Die Taste leuchtet im aktivierten Zustand auf.

Anklopfen/Makeln (mit dem schnurlosen Mobilteil, wenn es sich nicht auf dem Telefon-Basisapparat oder in der Ladestation befindet)

Wenn Sie während eines aktiven Anrufs einen Anklopfton hören, können Sie ihn auf Halten setzen und stattdessen den eingehenden Anruf annehmen:



- Drücken Sie  **Hinweis:** Die Taste leuchtet im aktivierten Zustand auf. Mit derselben Taste können Sie zwischen den Anrufen hin- und herschalten.
- Abheben

Anruf halten oder wiederaufnehmen

Setzen Sie den verbundenen Anruf auf Halten.

- Schnurloser Hörer/Mobilteil: Drücken Sie 

Um den Anruf zurückzuholen: Halten

- Schnurloser Hörer/Mobilteil: Drücken Sie  oder  oder 
- Halten Abheben Freisprechen

- Telefon-Basisapparat: Drücken Sie

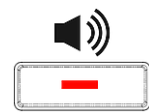

Freisprechen

Hinweis: Leuchtet **rot** wenn und solange der Freisprechmodus aktiv ist.

Abhören von Nachrichten von der Sprach-Mailbox (wenn verfügbar)

- Im Ruhezustand: Drücken Sie 

Nachricht

Lautstärkeregelung während eines Gesprächs | Lautstärkeregelung der Klingel, wenn das Telefon läutet oder sich im Ruhezustand befindet

- Schnurloser Hörer/Mobilteil:
Drücken Sie



Lautstärke + / -

- Telefon-Basisapparat: Drücken Sie



Lautstärke+

oder



Lautstärke-

Beim nächsten Anruf wird die Hörerlautstärke wiederhergestellt, während die Klingeltonlautstärke wie zuvor eingestellt bleibt.

Mikrofon stumm- und wieder einschalten

- Schnurloser Hörer/Mobilteil: Während eines Anrufs drücken Sie



Stummschalten

Hinweis: Die Taste leuchtet im aktivierten Zustand auf.

- Telefon-Basisapparat: Während eines Anrufs drücken Sie



Stummschalten

Hinweis: Leuchtet **rot** wenn das Mikrofon stummgeschaltet ist.

Dadurch wird das Mikrofon stummgeschaltet, d. h. Sie können den Gesprächspartner am anderen Ende hören, dieser Sie jedoch nicht. Drücken Sie erneut, um das Gespräch fortzusetzen.

Fehlerbehebung

Wie Sie sich an Snoms Support wenden

Klicken Sie auf diesen Text (oder scannen Sie den QR-Code), um die detaillierten Anweisungen auf unserer Website zu lesen und zu befolgen.



Ein Ticket anlegen

Klicken Sie auf diesen Text (oder scannen Sie den QR-Code), um die detaillierten Anweisungen auf unserer Website zu lesen und zu befolgen.



Hinweise und Haftungsausschluss

Weitere Informationen: [Snom HD341-Webseite](#) | [Snom Service Hub HD341](#) | [Datenblatt HD341](#) | [Sicherheitsanweisungen HD341](#) | [GNU General Public License](#) | [Garantieinformation](#) | [Typengenehmigung](#) | [Unternehmensstandorte](#)

Snom sowie die Namen der Snom-Produkte und die Snom-Logos sind gesetzlich geschützte Marken der Snom Technology GmbH. Produktspezifikationen können ohne Vorankündigung geändert werden. Snom Technology GmbH behält sich jederzeit das Recht auf Überarbeitung und Änderung dieses Dokumentes vor, ohne verpflichtet zu sein, die vorgenommenen Änderungen anzukündigen oder mitzuteilen. Trotz der angewandten Sorgfalt bei der Zusammenstellung und Präsentation der Informationen in diesem Dokument können sich Daten zwischenzeitlich geändert haben. Daher übernimmt Snom keine Gewähr für die Richtigkeit, Vollständigkeit oder Aktualität der zur Verfügung gestellten Informationen. Jegliche Haftung für Schäden ist ausgeschlossen, sofern diese nicht auf Vorsatz oder grober Fahrlässigkeit auf seiten von Snom beruhen oder sofern keine Haftung aufgrund zwingender gesetzlicher Bestimmungen eintritt.