

HD340A



Téléphone Analogique pour chambre d'hôtel | Combiné avec câble

Mode d'emploi rapide



Anglais



Allemand



Italien



Français



Espagnol



Polonais

Notions préliminaires

(A) Contenu de l'emballage

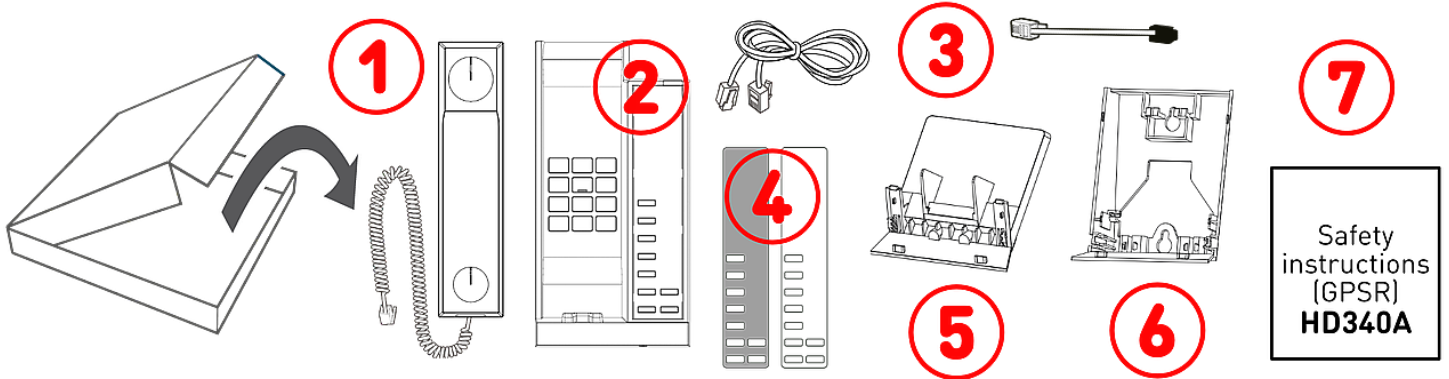

A-1 : Combiné avec câble | **A-2** : Base du téléphone | **A-3** : Câble téléphonique: 2 m et 140 mm | **A-4** : Étiquette vierge et couvercle transparent | **A-5** : Socle | **A-6** : Support de position murale | **A-7** : Documentation

(B) Les composants du dispositif HD340A | Interfaces et connexions

Les composants matériels du HD340A sont énumérés ci-dessous:

- Composants audio → **B-1 - B-4**
- Indicateurs et touches → **B-5 - B-8**
- Interfaces pour câble → **B-9**

- B-1** : Haut-parleur du combiné
- B-2** : Microphone du combiné
- B-3** : Microphone de la base
- B-4** : Haut-parleur de la base
- B-5** : Indication de l'état de l'appel et Indication des messages de la messagerie vocale (MWI) : 1 DEL rouge
- B-6** : 12 touches alphanumérique (Clavier téléphonique ITU standard)
- B-7** : 5 touches de fonction programmables : Composition rapide + 2 Touches de fonction : *PROGRAM* + *PAUSE*
- B-8** : 4 touches audio dédiées
 - **B-8.1** : Volume + / - (*VOL+*, *VOL-*)
 - **B-8.2** : Mute (avec DEL rouge)
 - **B-8.3** : Haut-parleur (avec DEL rouge)
- B-9** : Interfaces pour câble
 - **B-9.1** : Connectivité réseau (PABX) : prise 1 × RJ11-6P4C (*To TEL*)
 - **B-9.2** : Combiné avec câble: prise dédiée (*To PHONE*)
- B-10** : 4 prises jumper : Détection de la tension du répondeur
- B-11** : Sélecteur sonnerie

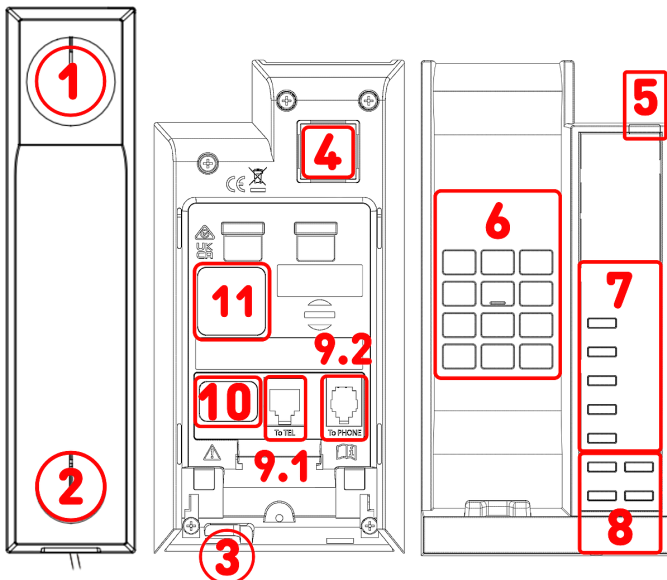

Préparation du dispositif HD340A à l'utilisation

Installation du pied pour une utilisation sur un bureau

1. Retournez la base du téléphone (**A-2**) afin que la partie inférieure soit tournée vers le haut.
2. Connectez une extrémité du câble téléphonique (**A-3**) à la prise RJ45 (**B-9.1**) étiquetée **To TEL**.
3. Branchez le connecteur du combiné (**A-1**) sur la prise correspondante sur la base du téléphone (**B-9.2 To PHONE**).
4. Acheminez tous les câbles le long des guides correspondants sur la base du téléphone.
5. Alignez le socle sur la base du téléphone.
6. Faites glisser le socle vers le haut pour le fixer.
7. Placez le HD340A sur une surface plane et horizontale.

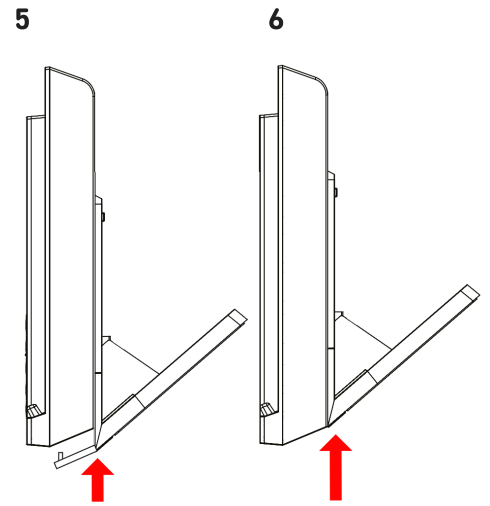

Installation du support mural pour une utilisation sur mur

1. Retournez la base du téléphone (**A-2**) afin que la partie inférieure soit tournée vers le haut.
2. Alignez la plaque de montage sur la base du téléphone.
3. Faites glisser la plaque vers le haut.
5. Connectez une extrémité du câble téléphonique (**A-3**) à la prise RJ45 (**B-9.1**) étiquetée **To TEL**.
6. Branchez le connecteur du combiné (**A-1**) sur la prise correspondante sur la base du téléphone (**B-9.2 To PHONE**).
7. La plaque de montage mural est dotée d'un trou permettant le passage de tous les câbles. Acheminez tous les câbles le long des guides correspondants sur la base du téléphone.
8. Percez deux trous dans le mur à une distance verticale de 83 mm et insérez des chevilles. Utilisez des vis aux dimensions spécifiées.
9. Fixez la base du téléphone au mur en faisant glisser les deux œillets sur les têtes de vis jusqu'à ce qu'ils s'enclenchent.

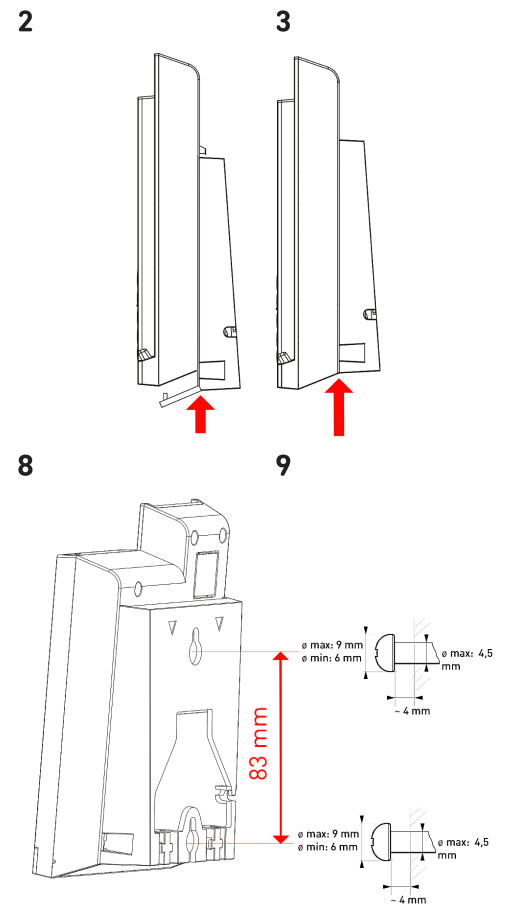

Remplacement du cordon spiralé du combiné

1. Soulevez le combiné de son support. Appuyez avec les deux pouces sur le bord du couvercle du combiné, près de l'arrière de l'écouteur, puis faites glisser le couvercle vers le bas.
2. Retirez le couvercle du combiné.
3. Débranchez le connecteur du cordon de la prise.
4. Branchez le connecteur du cordon de remplacement sur la prise.
5. Alignez tous les ergots du couvercle du combiné avec les rainures correspondantes du combiné, puis fermez le couvercle du récepteur en le faisant glisser.

Mise en service du dispositif HD340A

Connecter

Connectez la deuxième extrémité du câble téléphonique à la prise téléphonique murale.

Pour vérifier si l'appareil a été installé correctement, appuyez sur le bouton mains libres sur la base du téléphone et attendez le signal de la ligne libre, puis appuyez à nouveau pour raccrocher.



Haut-parleur

Remarque : Dispose d'une **DEL rouge** qui s'allume lorsque le mode haut-parleur est activé et reste allumée tant que celui-ci est actif.

Réglage des paramètres du dispositif HD340A

Réglages	Valeurs valides	Réglable
Volume <ul style="list-style-type: none"> • Sonnerie • Haut-parleur du combiné • Haut-parleur 	<ul style="list-style-type: none"> • 1, 2, 3, 4, 5, 6, 7, 8, 9 • Valeur par défaut 5 	<ul style="list-style-type: none"> • Utilisateur • Administrateur
Sonnerie	<ul style="list-style-type: none"> • 1, 2, 3 • Valeur par défaut 1 	<ul style="list-style-type: none"> • Administrateur
Détection de la tension du répondeur	<ul style="list-style-type: none"> • Désactiver • Détection périodique d'impulsions à basse tension • Détection de haute tension constante et d'impulsions périodiques de haute tension 	<ul style="list-style-type: none"> • Administrateur

Réglage de la sonnerie (administrateurs uniquement)

1. Retournez la base du téléphone (**A-2**) afin que la partie inférieure soit tournée vers le haut.
2. Retirez le socle ou la plaque de montage mural. Ouvrez le couvercle (**B-10**) pour définir le réglage.
3. Faites glisser le commutateur de sonnerie à l'aide d'un objet fin, tel qu'un tournevis standard, pour sélectionner la position souhaitée.
4. Fermez le couvercle et réinstallez respectivement le socle ou le support mural.

Réglage de la détection de tension de la messagerie vocale (administrateurs uniquement)

1. Retournez la base du téléphone (**A-2**) afin que la partie inférieure soit tournée vers le haut. Retirez le socle ou la plaque de montage mural. Ouvrez le couvercle (**B-9**) pour définir le réglage.
2. Pour désactiver la détection de tension de la messagerie vocale, utilisez un objet fin pour débrancher tous les cavaliers.
3. Pour activer la méthode de détection périodique des impulsions à basse tension, branchez les cavaliers dans les positions suivantes: **1, 2, 3**
4. Pour activer la méthode de détection de la haute tension constante et des impulsions périodiques à haute tension, branchez les cavaliers dans les positions suivantes: **1, 2, 4**
5. Fermez le couvercle et réinstallez respectivement le socle ou le support mural.

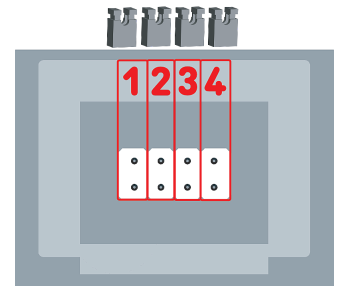

Programmation d'une touche de numérotation rapide

Pour permettre aux clients de contacter rapidement les services de l'établissement, il est possible de programmer jusqu'à 5 touches de composition rapide. Une pression permet de composer automatiquement un numéro de téléphone ou d'activer une fonction du système téléphonique.

1. Le cas échéant, retirez l'étiquette de la base du téléphone afin de pouvoir accéder aux touches encastrées PROGRAM et PAUSE.
2. Décrochez le combiné ou appuyez sur **Haut-parleur** / **Muet**. Appuyez sur la touche encastrée PROGRAM. La touche MUTE commence à clignoter.
3. Appuyez sur la touche à laquelle vous souhaitez associer un numéro de téléphone donné. Pour confirmation, 3 bips seront émis.
4. Composez le numéro. Pour insérer une pause dans le numéro, appuyez sur la touche encastrée PAUSE.
5. Le téléphone mémorise automatiquement le numéro lorsque 16 chiffres sont saisis. Si le numéro a moins de 16 chiffres, appuyez à nouveau sur la touche PROGRAM. Pour confirmation, 3 bips seront émis.



Pour supprimer un numéro associé à une touche de composition rapide, appuyez sur la touche de numérotation rapide correspondant au numéro de téléphone à supprimer. Pour confirmation, 3 bips seront émis. Appuyez sur la touche encastrée PROGRAM. Pour confirmation, 3 bips seront émis.



Utilisation du dispositif HD340A

Réception d'appels ou de messages vocaux

- Lorsqu'un appel arrive, le téléphone sonne et le voyant DEL indiquant un message en attente clignote.
- Lorsqu'un message vocal est reçu, le voyant rouge clignote sur la base du téléphone.

Accepter des appels

Lorsqu'un appel arrive:



- Décrochez le combiné ou
 - Appuyez sur   **Remarque :** Dispose d'une DEL rouge qui s'allume lorsque le mode haut-parleur est activé et reste allumée tant que celui-ci est actif.
- Haut-parleur

Terminer les appels

- Placez le combiné sur le socle ou
- Lors de l'utilisation d'un haut-parleur: Appuyez sur





Réglage du volume au cours de l'appel | Réglage du volume de la sonnerie lorsque le téléphone est inactif ou en train de sonner



- Appuyez sur  ou  **Volume+** **Volume-**
- L'appel suivant revient au volume d'écoute par défaut, tandis que le volume de la sonnerie reste tel

qu'il a été réglé précédemment.

Passer des appels

- Décrochez le combiné. Composez le numéro ou appuyez sur une touche de numérotation rapide.
 - Appuyez sur   **Remarque :** Dispose d'une DEL rouge qui s'allume lorsque le mode haut-parleur est activé et reste allumée tant que celui-ci est actif.
 - Décrochez le combiné. Composez le numéro ou appuyez sur une touche de numérotation rapide.
- Haut-parleur

Bascule entre le mode mains libres et le mode combiné

- Lorsqu'un appel est actif sur la ligne, appuyez sur   **Remarque :** Dispose d'une DEL rouge qui s'allume lorsque le mode haut-parleur est activé et reste allumée tant que celui-ci est actif.
- Haut-parleur

Activer et désactiver le microphone

- Lorsqu'un appel est actif sur la ligne, appuyez sur  **MUTE** **Remarque :** Dispose d'une DEL rouge qui s'allume lorsque et tant que le microphone est coupé.
- Muet

Cela désactivera le microphone, c'est-à-dire que vous pourrez entendre votre interlocuteur, mais lui ne pourra pas vous entendre. Appuyez à nouveau pour reprendre la conversation.

Dépannage

Comment contacter le service d'assistance Snom

Cliquez sur ce texte (ou scannez le code QR) pour lire et suivre les instructions détaillées fournies sur notre site web.



Comment générer un ticket d'assistance

Cliquez sur ce texte (ou scannez le code QR) pour lire et suivre les instructions détaillées fournies sur notre site web.



Responsabilités

Plus d'informations : [Page web Snom HD340A](#) | [Snom Service Hub HD340A](#) | [Fiche technique HD340A](#) | [Consignes de sécurité HD340A](#) | [Informations de garantie](#) | [Homologations de type](#) | [Sièges de la société](#)

Snom, les noms des produits Snom et les logos Snom sont des marques commerciales appartenant à Snom Technology GmbH. Toutes les spécifications des produits sont susceptibles d'être modifiées sans préavis. Snom Technology GmbH se réserve le droit de réviser et de modifier ce document à tout moment, sans obligation de notification des révisions ou modifications, ni en amont ni en aval de leur mise en œuvre. Bien que les informations contenues dans ce document aient été compilées et présentées avec le plus grand soin, les données sur lesquelles elles reposent peuvent avoir changé entre-temps. Snom décline donc toute garantie et responsabilité quant à l'exactitude, l'exhaustivité et l'actualité des informations publiées, sauf en cas d'intention ou de négligence grave de la part de Snom ou lorsque la responsabilité est engagée en vertu de dispositions légales contraignantes.