

D865



Краткое руководство пользователя



Английский

Немецкий

Итальянский

Французкий

Испанский

Португальский

Греческий

Польский

Русский

Подготовка к эксплуатации

(1) Распаковка и проверка комплектации

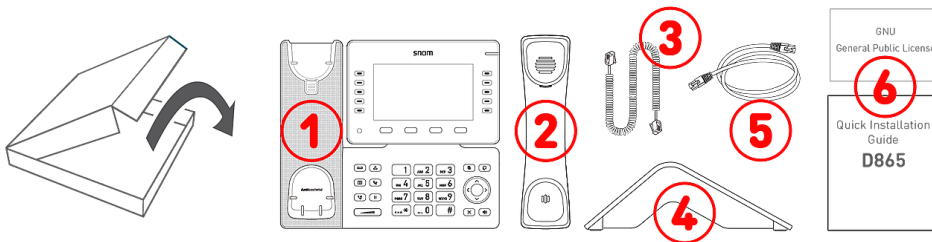

1. Настольный IP-телефон D865
2. Трубка
3. Шнур телефонной трубки
4. Подставка
5. Ethernet-кабель: 1,5 м
6. Документация

(2) Основные компоненты D865

Перечень компонентов аппаратной части D865 :

- Аудиоустройства → 1 - 4
- Дисплей и индикаторы → 5 - 6
- Аппаратные клавиши → 7 - 12

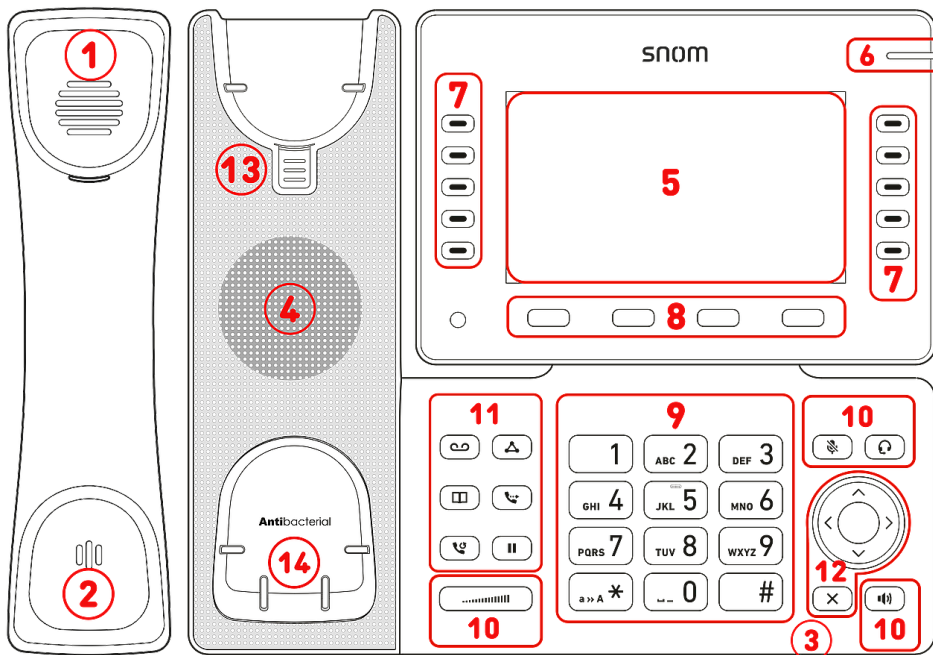

1. Динамик телефонной трубки
2. Микрофон
3. Микрофон на корпусе
4. Динамик на корпусе
5. Дисплей
6. Индикатор состояния вызова
7. 10 клавиш с интеллектуальной настройкой (с разноцветными светодиодами)
8. 4 контекстно-зависимые функциональные клавиши
9. 12 клавиш (телефонная клавиатура ITU-стандарта)
10. 5 специальных клавиш управления звуком
11. 6 специальных функциональных клавиш
12. 5-позиционная клавиша навигации & Отмена
13. Упор для телефонной трубки
14. Датчик электромагнитного переключателя

(3) Интерфейсы и подключения

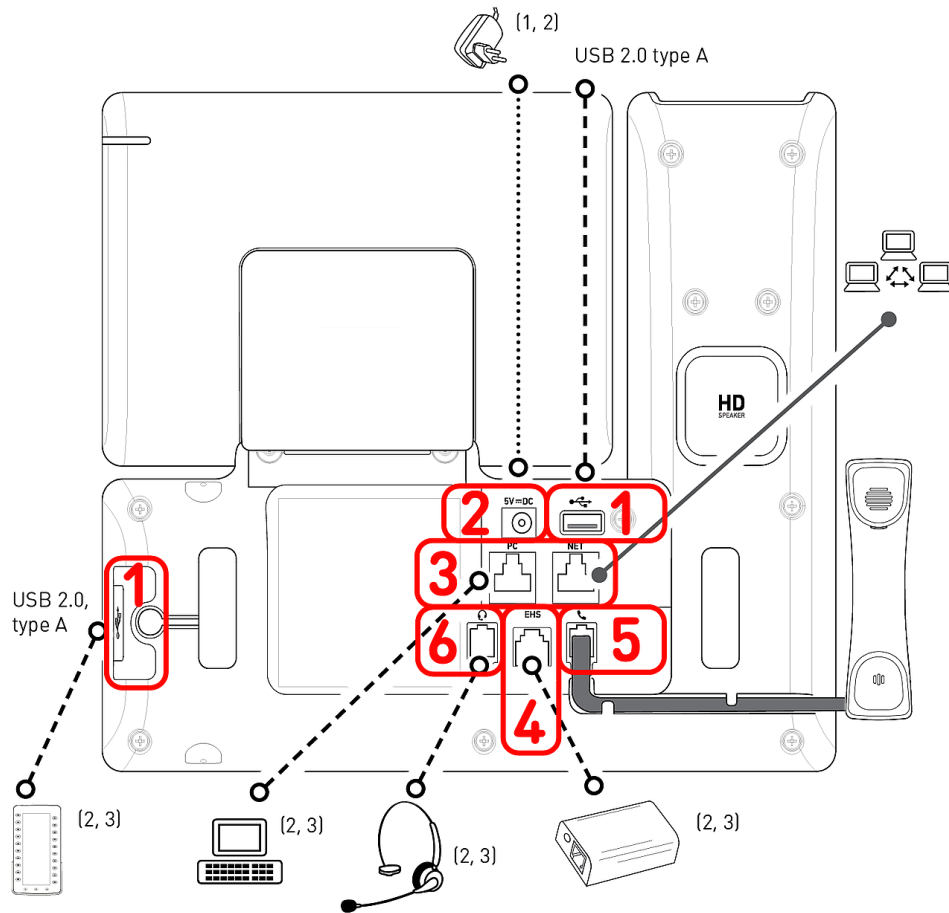

Проводные интерфейсы

1. USB-подключение |
Расширительный модуль D8C:²
2 порта USB 2.0 типа А
2. Адаптер питания:¹
коаксиальный разъем
(гнездовой)
3. Сетевое подключение: 2
разъема RJ45-8P8C (NET/PC),
Gigabit Ethernet (GbE), Power
over Ethernet (PoE), IEEE
802.3af, класс 3, IEEE 802.3az⁴
4. EHS адаптер:² разъем RJ12-
6P6C
5. Подключение проводной
трубки: разъем RJ9-4P4C
6. Гарнитура:² разъем RJ9-4P4C

Беспроводные интерфейсы

- Поддержка сторонних гарнитур: **Bluetooth**
- Сетевое подключение:
беспроводная сеть

¹ Если PoE недоступна
² Не входит в комплект поставки
³ Дополнительно
⁴ Опционально с помощью программного обеспечения

Подготовка D865 к эксплуатации

(1) Крепление подставки и трубки

1. Перед тем установкой подставки вставьте длинный конец шнура телефонной трубки в разъем RJ9-4P4C на телефоне, обозначенный соответствующим символом
2. Поместите бороздки подставки на направляющие с задней стороны D865.
3. Насадите подставку, продвигая ее вверх по направляющим до тех пор, пока она не зафиксируется.
4. Подключите короткий конец шнура телефонной трубки к разъему на трубке.
5. Разместите D865 на ровной горизонтальной поверхности.



на задней панели телефона, и поместите шнур в паз для кабеля.

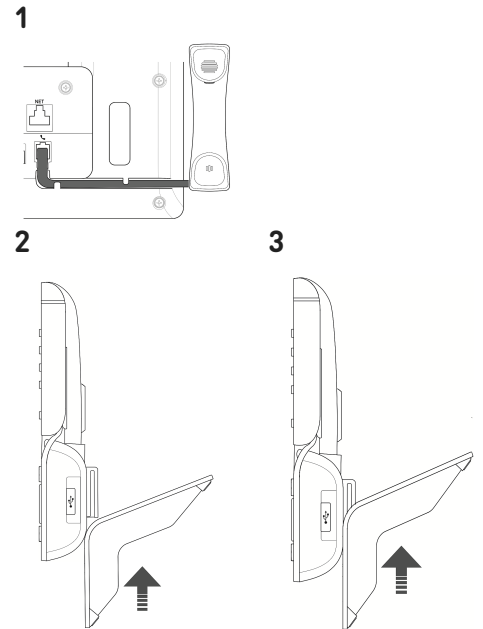

(2) Подключение и включение телефона

Питание для телефона может поступать через Ethernet (PoE) при помощи сетевого кабеля, а при отсутствии в сети системы PoE аппарат может быть подключен к адаптеру питания на 5 В постоянного тока, который приобретается отдельно в качестве дополнительного аксессуара.

1. Подключите один конец кабеля Ethernet (сетевого) к разъему RJ45 с надписью **NET**, а другой - к сети для обеспечения канала связи для обмена данными.
2. При невозможности использовать PoE вставьте разъем блока питания в соответствующее гнездо на телефоне с обозначением **5V DC** и подключите блок питания к настенной розетке электропитания.
3. Второй разъем RJ45 с обозначением **PC** служит для каскадного соединения прочих Ethernet-устройств без необходимости подключения другой линии Ethernet.
4. Телефоны Snom работают по принципу "подключи и работай". После подключения к сети на телефоне запускается процесс инициализации. Если ваша локальная сеть или VoIP-провайдер поддерживают функции *автоматического конфигурирования Snom*, телефон самостоятельно запустит себя в работу без задержек. В этом случае вы можете переходить к следующему разделу, в противном случае см. раздел **Запуск D865 в эксплуатацию**

Общее описание экрана и функциональных клавиш

Дисплей (смотри → *Подготовка к эксплуатации* → *Основные компоненты D865* → 5)

На этом дисплее отображается следующая информация:

В режиме ожидания:

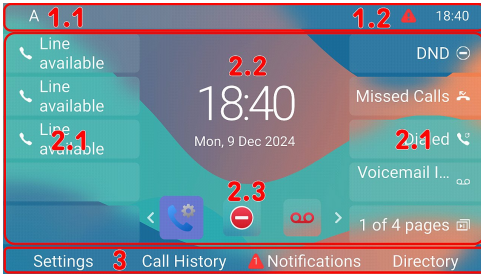

1. Информационная панель/строка состояния

1. Исходящий SIP-аккаунт (смотри → *Клавиши навигации, подтверждения и отмены*)
2. Время | Аудиоустройства | Информация (Bluetooth, VPN...)

2. Контекстная область

1. 10 × SmartLabel (смотри → *Программируемые клавиши*)
2. дата и время
3. 7 × Избранное = ярлыки для меню

3. Панель контекстно-зависимых функциональных клавиш, смотри → *Контекстно-зависимые программируемые функциональные символы и функциональные клавиши*

Избранное (смотри → *Клавиши навигации, подтверждения и отмены*)



Дополнительно



Система



Особенности
вызова



DND



Почтовый
ящик



WiFi



Bluetooth

При телефоне в активном состоянии:

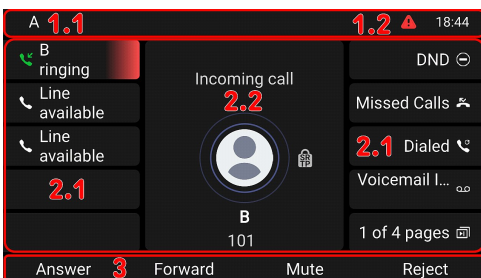

1. Информационная панель/строка состояния

1. Наименование текущей активности | Исходящий SIP-аккаунт
2. Время | Аудиоустройства | Информация (Bluetooth, VPN...)

2. Контекстная область

1. 10 × SmartLabel: В зависимости от контекста "умные этикетки" SmartLabels отображаются или нет.
2. В зависимости от вида активности в данной области отображаются символы (входящего вызова, исходящего вызова, записи в списке и т. д.) и текст, например номер звонящего абонента, внутренний номер вызываемого абонента, участники телеконференции и т. д.

3. Панель контекстно-зависимых функциональных клавиш

В зависимости от текущей активности телефона в строке функциональных клавиш отображаются различные функции, которые можно активировать, нажав функциональную клавишу с соответствующим символом.

Индикатор вызова (смотри → Подготовка к эксплуатации → Основные компоненты D865 → 6)

Ярко-красный светодиодный индикатор, расположенный в правом верхнем углу телефона, показывает **входящие, текущие, удерживаемые и пропущенные вызовы**. Светодиодная индикация состояния:

- Быстро мигает при входящем вызове.
- Непрерывно светится при наборе номера, во время разговора и при пропущенном вызове. Для выключения светодиодного индикатора после пропущенного вызова нужно нажать стрелку вправо на навигационной клавише, чтобы просмотреть **Пропущенные вызовы** и одновременно выключить светодиодный индикатор.
- Медленно мигает при наличии вызова, поставленного в режим удержания.

Программируемые клавиши (смотри → Подготовка к эксплуатации → Основные компоненты D865 → 7)

10 программируемых клавиш (свободно программируемые функциональные клавиши со светодиодами) с обеих сторон дисплея. Их можно запрограммировать и обозначить на телефоне через меню пользовательского интерфейса телефона (PUI), а также на странице

Функциональные клавиши пользовательского веб-интерфейса телефона (**Phone Manager**).

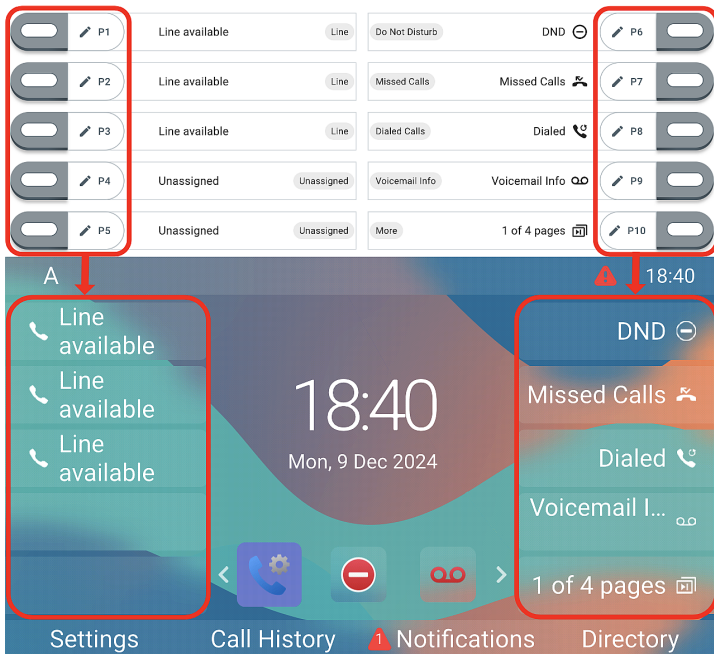

Для каждой из **10** физических клавиш можно назначить различные функции на **4 страницах SmartLabel**, таким образом окончательно определяются **40** интеллектуальные клавиши SmartLabel.

Вы можете переключаться между страницами SmartLabel, используя следующую клавишу:



[Следующая страница](#)

Настройка по умолчанию:

- Страница 1: **P1-P3** → **Линия**, **P4 + P5** → **Нераспределенный**, **P6** → **Режим DND** (не беспокоить), **P7** → **Пропущенные вызовы**, **P8** → **Повтор** → список набранных номеров, **P9** → **Информация голосовой почты**, **P10** → [Следующая страница](#)
- Страница 2: **P11-P19** → **Нераспределенный**, **P20** → [Следующая страница](#)
- Страница 3: **P21-P29** → **Нераспределенный**, **P30** → [Следующая страница](#)
- Страница 4: **P31-P39** → **Нераспределенный**, **P40** → [Следующая страница](#)

В зависимости от функции, привязанной к клавише, при возникновении события активируются красный или зеленый светодиоды. Подсветка клавиши **линии**

- быстро мигает, когда на линию поступает входящий вызов;
- горит постоянно, когда на линии есть текущий вызов;
- медленно мигает, когда на линии удерживается вызов.

В зависимости от типа клавиши в области этикеток могут присутствовать символ и текст или только текст. Их также можно индивидуально настраивать. В текущей прошивке предусмотрены следующие **виды клавиш**:

- Unassigned
- Line
- Do Not Disturb
- Call Forward Always
- Call History
- Speed Dial
- Directory
- Menu
- Busy Line Field
- Private Hold
- Dialed Calls
- Voicemail
- Transfer
- More
- Conference
- Extension
- Call Parking
- Hold
- Status
- Missed Calls
- Received Calls
- Redial
- XML Definition
- Server Directory
- ACD (Automatic Call Distribution)
- Action URL
- Multicast
- Multicast Zones
- Voicemail Info
- Identities
- Intercom

Тип клавиши: Нераспределенный, Линия

Линия	Не беспокоить	Полная переадресация	История вызовов	Быстрый набор
Каталог	Настройки	Поле занятой лампы	Частное Удержание	Набранные звонки
Голосовая почта	Перевод вызова	Следующая страница	Конференция	Расширение
Парк	Функция удержания	Инфо	Пропущенные вызовы	Принятые звонки
Повтор	Сервер каталогов	Определение XML	Automatic Call Distribution	Действия URL
Мультикаст	Зоны Мультивещания	Информация голосовой почты	SIP аккаунтов	Интерком

Контекстно-зависимые программируемые функциональные символы и функциональные клавиши (смотри → [Подготовка к эксплуатации](#) → [Основные компоненты D865](#) → 8)

4 контекстно-зависимые программируемые функциональные клавиши (F1 - F4) расположены непосредственно под дисплеем и могут быть запрограммированы в меню "**Функциональные клавиши**" в веб-интерфейсе телефона (**Phone Manager**) на ряд событий; данные функции будут доступны при телефоне в режиме ожидания. Настройки по умолчанию зависят от установленной на телефоне прошивки.

Стандартные функции, доступные на экране в режиме ожидания:

- **F1:** Настройки → Меню настроек
- **F2:** История вызовов → Списки вызовов (пропущенные, принятые, исходящие вызовы)
- **F3:** Уведомления или Информация → Информация о состоянии
- **F4:** Каталог → Доступ к встроенному телефонному каталогу

Нажмите функциональную клавишу под символом дисплея, чтобы активировать функцию, открыть список и т.д., изображенный символом над клавишей.



Буквенно-цифровая клавиатура (смотри → [Подготовка к эксплуатации](#) → [Основные компоненты D865](#) → 9)

1 алфавитно-цифровая клавиатура, состоящая из 12 физических клавиш, расположенная в центре нижней части устройства.





- **В режиме редактирования:** Нажмите **(1)** в течение одной секунды для изменения режима ввода (цифры > нижний регистр > верхний регистр) или нажмите **(1)** кратковременно для набора текста *.
- **На экране ожидания:** Нажмите **(1)** и удерживайте кнопку в течение 3 секунд, чтобы заблокировать или разблокировать клавиатуру.



Клавиши управления звуком (смотри → [Подготовка к эксплуатации](#) → [Основные компоненты D865](#) → 10)

5 клавиш управления звуком используются для регулировки громкости, для отключения и выключения микрофона, для активации громкой связи и режима гарнитуры.







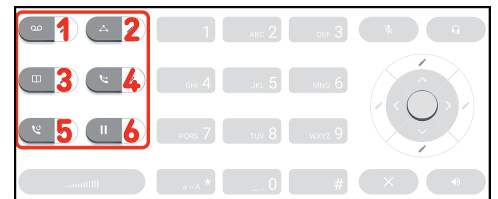

- | | | | |
|--|--|--|--|
| <p>1 </p> <p>Громкости + / -</p> <ul style="list-style-type: none"> Регулировка громкости телефона в режиме ожидания и при звонке, а также динамика трубки во время разговора Регулировка громкости динамика трубки, базы или гарнитуры соответственно во время разговора | <p>2 3 </p> <p>Отключение звука</p> <ul style="list-style-type: none"> Включение / выключение микрофона Имеет красный светодиод, который загорается, когда микрофон отключен. | <p>4 </p> <p>Громкая связь</p> <ul style="list-style-type: none"> Переключение между режимами громкой связи и телефонной трубки Набор номера и прием вызовов по громкой связи При активации данного режима загорается и горит имеющийся зеленый светодиод | <p>5 </p> <p>Гарнитура</p> <ul style="list-style-type: none"> Включение и выключение режима наушников |
|--|--|--|--|

Выделенные и настраиваемые функциональные клавиши

(смотри → [Подготовка к эксплуатации](#) → [Основные компоненты D865](#) → 11)

На 6 запрограммированных функциональных клавишах с переменной программируемостью изображены их заводские настройки. На них могут быть запрограммированы и другие функции.



- | | | | |
|--|--|---|--|
| <p>1 </p> <p>Сообщение</p> <ul style="list-style-type: none"> Доступ к имеющимся в ящике сообщениям (при наличии) Имеющийся красный светодиод загорается при наличии нового сообщения в почтовом ящике. | <p>2 </p> <p>Конференция</p> <ul style="list-style-type: none"> Инициирование конференции | <p>3 </p> <p>Каталог</p> <ul style="list-style-type: none"> Доступ к встроенному телефонному каталогу | <p>4 </p> <p>Перевод</p> <ul style="list-style-type: none"> смотри → Использование телефона → (5) Перевод вызовов |
| <p>5 </p> <p>Повтор</p> <ul style="list-style-type: none"> Повторный набор номера (из журнала вызовов) | | <p>6 </p> <p>Функция удержания</p> <ul style="list-style-type: none"> Удержание активного вызова | |

Клавиши навигации, подтверждения и отмены (смотри → Подготовка к эксплуатации → Основные компоненты D865 → 12)

На них могут быть запрограммированы ключевые события, доступные в выпадающих меню.

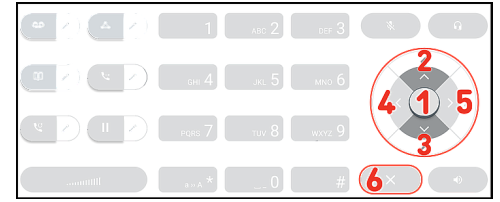

Для каждой клавиши можно выбрать различные события, которые будут доступны при телефоне в режиме ожидания. При активном телефоне, например, во время разговора, когда телефон звонит и т.п., изменение функций невозможно.

Настройка по умолчанию:

1

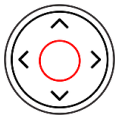

Ok

- **На экране ожидания:** меню функций вызова
- Прием вызовов по громкой связи и в режиме гарнитуры
- Подтверждение, сохранение действий и ввода, возврат к предыдущему экрану

2

3

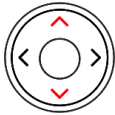

Навигационная клавиша: вверх/
вниз

- **На экране ожидания:** выбор аккаунта по умолчанию



- В прочих контекстах: перемещение вверх/вниз

4

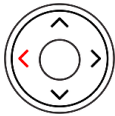

Навигационная клавиша: влево

- **На экране ожидания:** выберите значок (ярлыки для меню)



Дополнительно DND

Система Bluetooth

WiFi

Почтовые особенности
ящик вызова

5

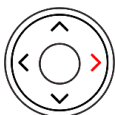

Навигационная клавиша: вправо

- **В режиме редактирования:** перемещение курсора вправо, по одному знаку за раз или перемещение курсора влево, по одному знаку за раз

6



Отмена

- Завершение вызовов по громкой связи и в режимах гарнитуры и трубки
- Отмена действий и ввода, возврат к предыдущему экрану

Запуск D865 в эксплуатацию

(1) Инициализация и регистрация телефона

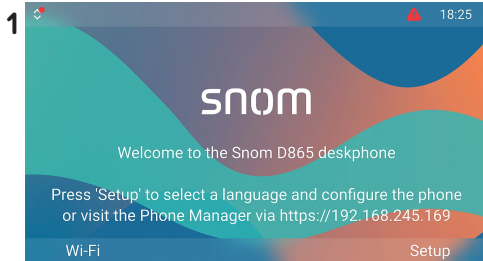

1 Когда телефон будет подключен, на нем появится экран приветствия с IP-адресом **Phone Manager**. Это удобнее и поэтому рекомендуется выполнять первую настройку с помощью **Phone Manager**. Введите IP-адрес в адресную строку браузера на компьютере, подключенном к той же сети, что и телефон.

2 Откроется страница **Snom Phone Manager**.

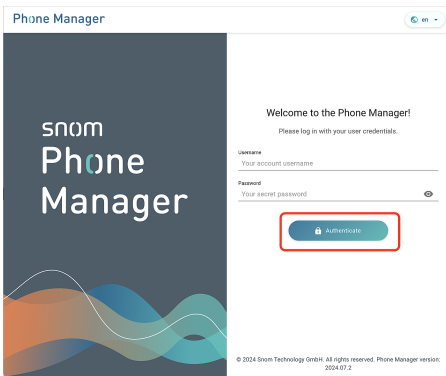

Нажмите **Authenticate (Аутентификация)**. → Откроется страница **Welcome to the Phone Manager (Добро пожаловать в Phone Manager!)**

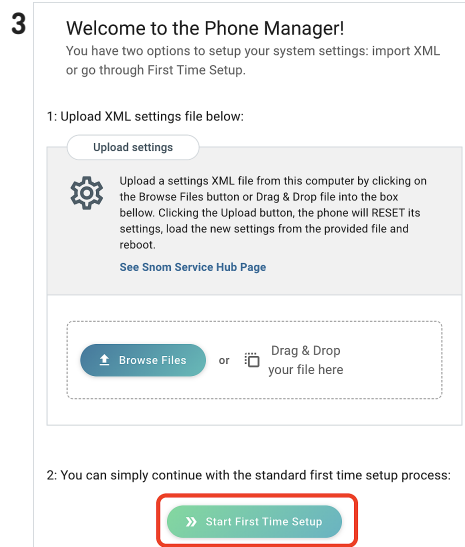

3 Нажмите **Start First Time Setup (Начать первую настройку)**.

4 Откроется страница **Language (Язык)**.

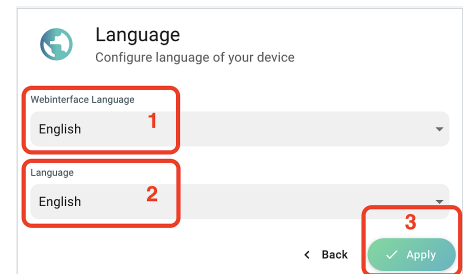

Вам будет предложено выбрать **язык**:

1. **Веб-интерфейс пользователя**
2. **Интерфейс пользователя телефона (PUI)**
3. После этого нажмите **Apply (Применить)**.

5 Откроется страница **Time & Date (Время & дата)**.

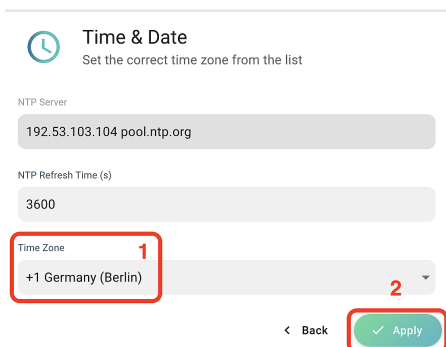

1. Затем на выбранном языке вам будет предложено выбрать **часовой пояс**. Он влияет на отображаемое на дисплее время.
2. После этого нажмите **Apply (Применить)**.

Откроется страница **Account Credentials (Данные Учетной Записи)**.

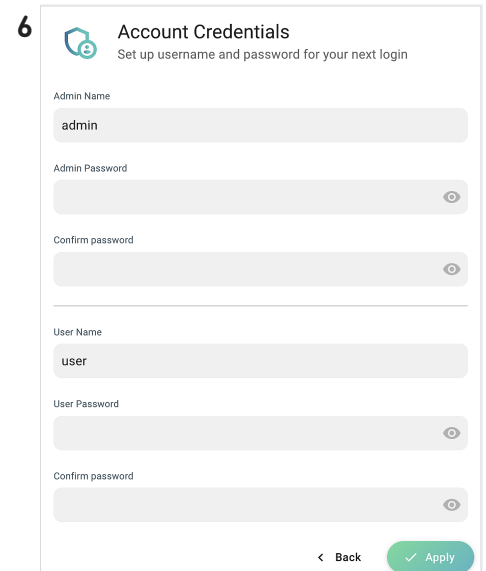

7 Далее вам будет предложено ввести **имя пользователя и пароль администратора** для доступа к веб-интерфейсу телефона (Phone Manager).

1. Можно использовать предложенное имя пользователя или ввести новое.
2. Для работы с телефоном вам необходимо установить **правильный пароль администратора**.
3. Введите пароль еще раз для подтверждения.
4. После этого нажмите **Apply (Применить)**.

8 Теперь телефон готов к настройке первого SIP-идентификатора (учетной записи) для полноценной работы. **На экране ожидания:**

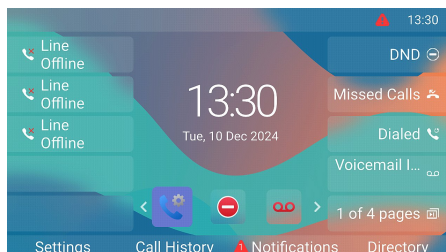

Откроется страница **Your device is ready (Ваше устройство готово)**.

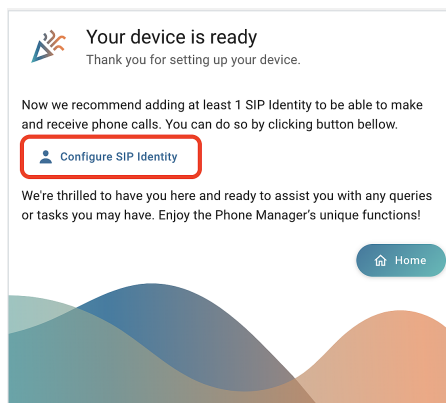

Нажмите **Configure SIP Identity (Настройка SIP-идентификации)**.

9 Откроется страница **Home → Identities → 1 → Profile (Главная → Идентификации → 1 → Профиль)**.

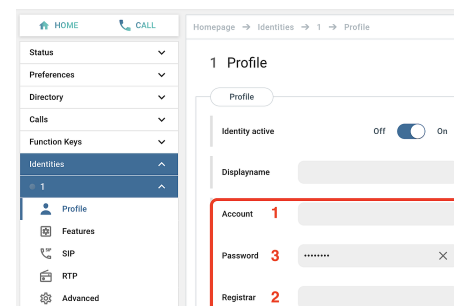

Введите **(1) Account (учетную запись), (2) Password (пароль) и (3) SIP-сервер** полученные от поставщика услуг Интернета или администратора. После этого нажмите **Apply (Применить)**.

После успешной регистрации вы увидите **экран ожидания** с зарегистрированной учетной записью в верхнем левом углу.

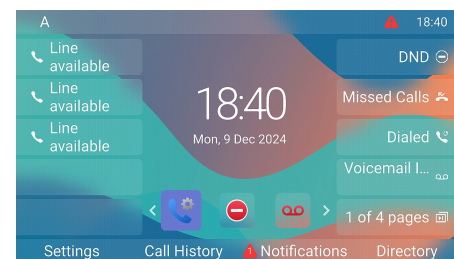

(2) Настройка D865

Сравнительно небольшое количество настроек можно отрегулировать непосредственно **на телефоне** при помощи *меню пользовательского интерфейса телефона (PUI)*; большинство настроек можно установить по своему усмотрению при помощи *пользовательского веб-интерфейса телефона (Phone Manager)* на **компьютере с интернет-браузером**.

Примечание: Телефоны Snom могут работать в режиме администратора или пользователя. В режиме администратора все настройки доступны и могут быть изменены; в режиме пользователя ряд настроек недоступен. → **Настройка по умолчанию:** режим администратора

Интерфейс пользователя телефона (PUI)

На экране ожидания:
Нажмите

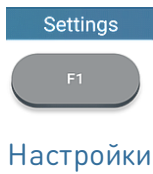

для того, чтобы открыть меню настроек на дисплее. Для того, чтобы открыть подменю или настройку, их нужно выбрать с помощью навигационной клавиши и нажать



Веб-интерфейс пользователя / Phone Manager

1. Нажмите функциональную клавишу под **Меню** на дисплее телефона и выберите **Помощь** для поиска IP-адреса телефона.

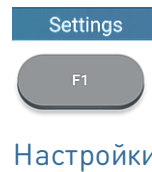

2. Введите IP-адрес в адресную строку браузера на компьютере, подключенном к той же сети, что и телефон. Откроется страница **Welcome to the Phone Manager (Добро пожаловать в Phone Manager!)**.
3. Войдите в Phone Manager, используя правильные учетные данные. Откроется страница **Home**

Доступные пункты вертикального меню в левой части окна зависят от того, работает ли телефон в режиме пользователя или администратора. Любые изменения, производимые в веб-интерфейсе, вступают в силу только после нажатия кнопки **Сохранить** или **Применить** и **Сохранить**, в зависимости от имеющейся версии прошивки. Если вы откроете другую страницу веб-интерфейса, не нажав предварительно на **Применить/Сохранить**, все изменения будут утеряны.

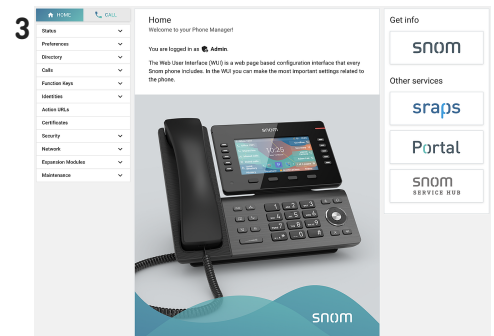
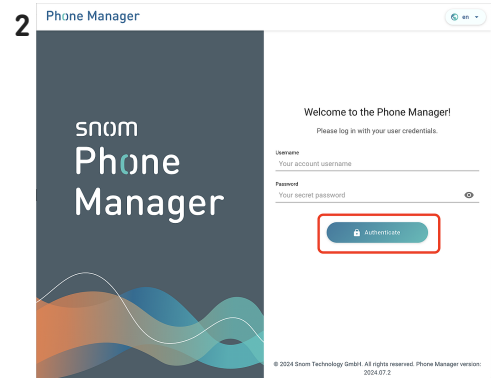
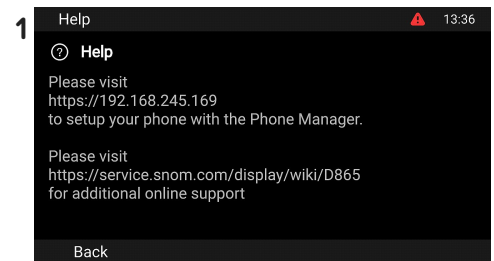

Использование телефона

В этом разделе описаны функции телефона с заводскими настройками по умолчанию. Если ваш телефон был установлен и/или настроен кем-то другим, настройки по умолчанию могли быть изменены.

Пожалуйста, обратитесь к этому человеку или компании, если телефон реагирует не так, как описано здесь.

Примечание: Информация о вызывающем абоненте, отображаемая на экране, управляется настройкой в веб-интерфейсе телефона. По умолчанию установлено значение *Имя + номер*.

(1) Осуществление вызовов

1. **На экране ожидания:** выбор аккаунта по умолчанию

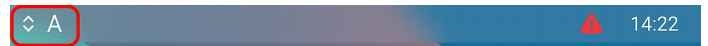

2. Использование **различных аудиоустройств**

- Трубка: Поднимите трубку, наберите номер телефона и нажмите для подтверждения



Ok

или



Наберите

или введите номер телефона и снимите трубку.

- Гарнитура: Введите номер телефона и нажмите



Гарнитура

- Громкая связь: Введите номер телефона и нажмите



Громкая связь

или



Наберите

(2) Прием вызовов

- Трубка: Поднимите трубку.
- Гарнитура: Нажмите **Гарнитура**. Если телефон уже находится в режиме гарнитуры, можно также нажать мигающую клавишу линии.



Гарнитура

- Громкая связь: Нажмите



Громкая связь

или



Ответ

(3) Прерывание вызовов

- Трубка: Положите трубку в подставку или нажмите
- Гарнитура или Громкая связь: Нажмите



Отмена

или



Завершить вызов

(4) Активные вызовы

Один звонок на удержании

Нажмите



или



Функция удержания

Функция удержания

чтобы перевести текущий вызов в режим удержания. Удерживаемые вызовы обозначаются следующим образом:

- текстовым сообщением, отображаемым на дисплее;
- медленно мигающей клавишей линии;
- медленно мигающим светодиодным индикатором вызова;
- двумя звуковыми сигналами при переводе вызова в режим удержания.

Теперь можно:

- перевести удерживаемый вызов вслепую или с сопровождением
- принимать и совершать вызовы, а также переводить другие вызовы в режим ожидания.

Для того, чтобы вернуться к удерживаемому вызову, нужно нажать на соответствующую клавишу линии или снова нажать кнопку.



или

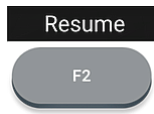

Функция удержания

Продолжить

Если во время удержания другой абонент повесит трубку, вызов будет прерван и на вашем телефоне, а светодиодные индикаторы погаснут.

Удержание нескольких вызовов

Дисплей → Контекстная область:

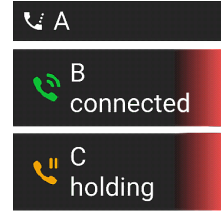

Два вызова, один активный, другой на удержании.

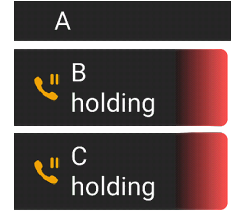

Два вызова, оба на удержании.

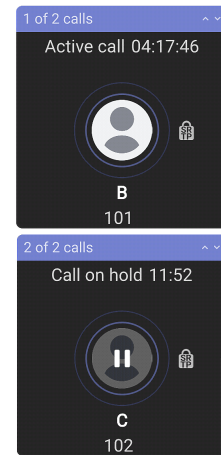

Нажмите

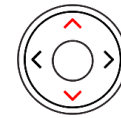

Навигационная клавиша: вверх/вниз

для прокрутки вызовов.

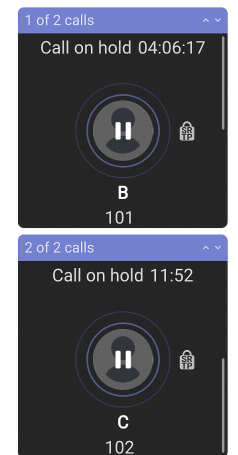

Теперь можно:

- переключаться с активного вызова на любой удерживаемый вызов. Возможны до 12 одновременных вызовов, если это позволяет система VoIP-телефонии.
- Ваши действия с клавишами телефона будут влиять на вызов на дисплее. Его можно возобновить, прервать или выбрать для настройки конференции.
- Когда на экране отображается удерживаемый вызов, нажмите



или



для того, чтобы подключиться к нему и поставить текущий вызов на удержание.

Функция удержания

Продолжить

(5) Конференция

В конференции могут участвовать не более **5** человек (вы и ещё 4). Информацию о количестве участников конференций на базе сервера, а также о том, как их организовать и присоединиться к ним, можно узнать у администратора сети или у поставщика услуг VoIP.

1. Инициирование конференции: 1

При наличии вызова на линии **(B, 101)** нажмите

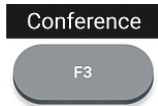

Конференция

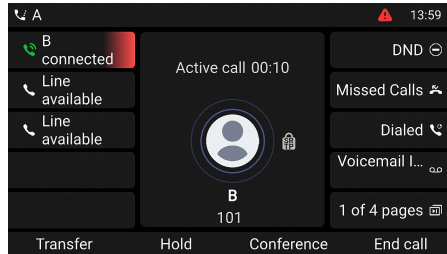

2.1

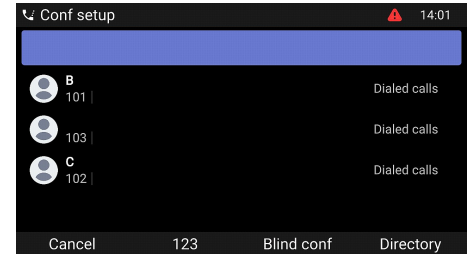

2. Вызов **(B, 101)** переводится в режим удержания. Откроется страница **Conf setup (Настройка конфигурации)**. Введите номер или выберите вызов из списка вызовов телефона. Позвоните следующему участнику **(C, 102)** и объявите ему о проведении телеконференции.

3. Нажмите

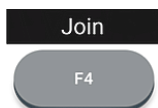

Присоединиться

чтобы начать 3-стороннюю телеконференцию

2.2

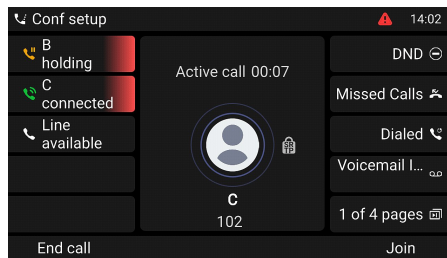

3

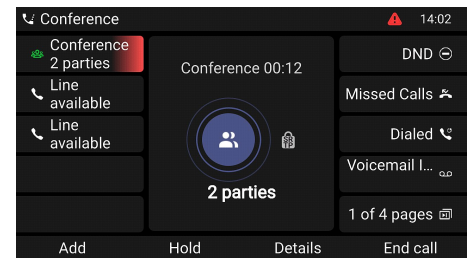

Теперь можно:

- Перевод конференции в режим удержания. Нажмите



или



Функция удержания

Функция удержания

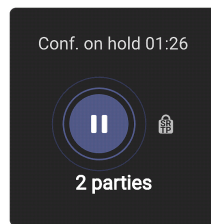

- Нажмите



или

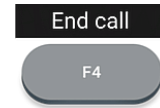

чтобы прервать конференцию.

Отмена

Завершить вызов

- Нажмите



или

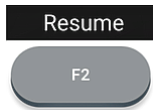

Функция удержания

Продолжить

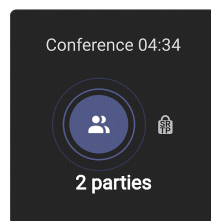

- Нажмите

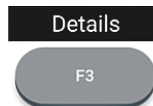

Подробности

Откроется страница **Details**

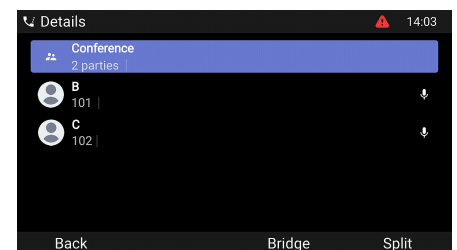

чтобы возобновить конференцию.

Используйте навигационную клавишу для выбора отдельных участников или конференции. Ваши действия с клавишами телефона будут влиять на выделенного участника или на всю конференцию.

- Вы можете завершить или разделить выделенную конференцию.
- Вы можете отключить звук или удалить выделенного отдельного участника.

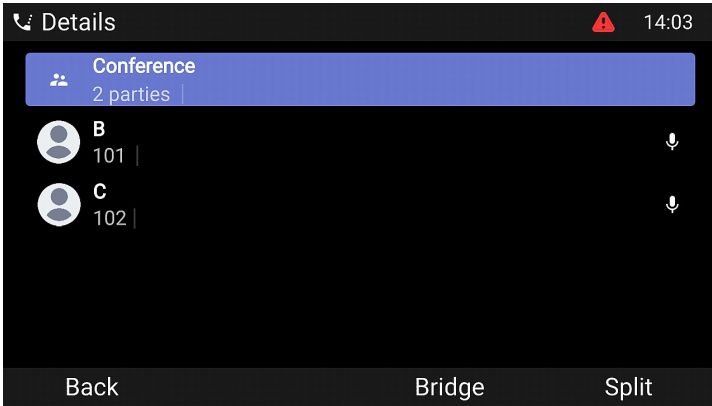

Нажмите



Мост

чтобы прервать конференцию. Вы покинете конференцию, а два внешних участника {{пример-номер1}} и {{пример-номер2}} продолжают общаться.

Нажмите



Расколоть

чтобы прервать конференцию. → Два вызова, оба на удержании.

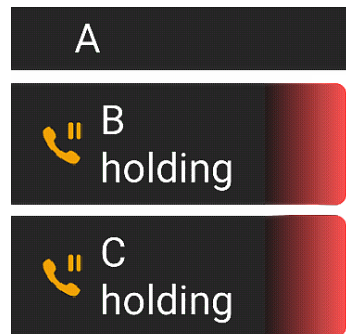

Нажмите



Отключение звука

или

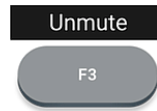

Включить звук

для отключения/включения звука выбранного вызова (C, 102) во время конференции.

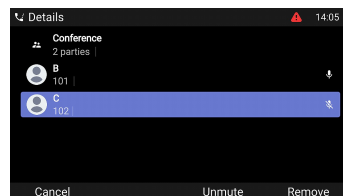

Нажмите



Удалить

для удаления выбранного вызова (C, 102) из конференции. Это также завершит конференцию. → 1 активный вызов (B, 101)

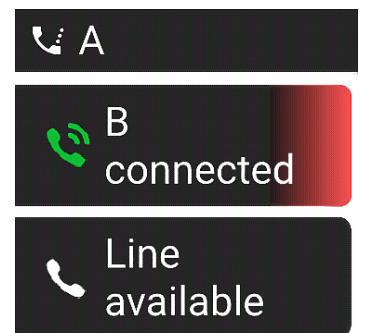

(5) Перевод вызовов

Вы можете переводить подключенные вызовы, а также поступающие на телефон вызовы.

- Существует два способа перевести имеющийся на линии вызов другому абоненту
 1. **Переадресация вызова с уведомлением:** С предварительным уведомлением другого абонента для того, чтобы узнать о его готовности принять вызов.
 2. **Переадресация вызова без уведомления:** При этом неизвестно, доступен ли другой абонент и ответит ли он на звонок.
- Поступающий на телефон входящий вызов можно перевести на другого абонента, не отвечая на него.
→ **Переадресация вызова**

Переадресация вызова с уведомлением: только с одним телефонным звонком

1. При активном вызове **(B, 101)** на линии нажмите



Перевод

или



Перевод
вызова

1.1

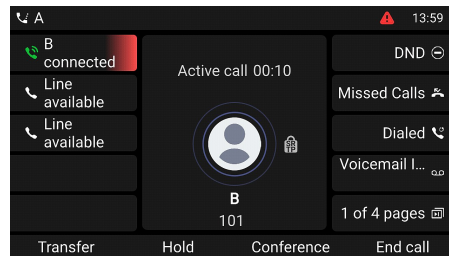

1.2

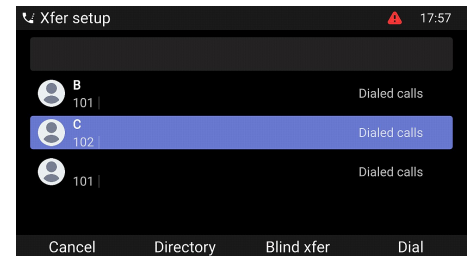

Вызов **(B, 101)** переводится в режим удержания. Откроется страница **Xfer setup (Настройка перевода вызова)**.

2. Введите номер или выберите вызов из списка вызовов телефона. Нажмите



Наберите

или

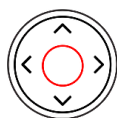

Ok

Наберите номер абонента **(C, 102)**, которому вы хотите передать вызов **(B, 101)**, и сообщите ему о наличии вызова.

Примечание: Если третья сторона не хочет принимать вызов, нажмите



Завершить
вызов

2

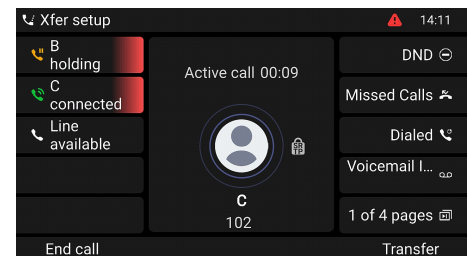

3. Если другой абонент **(C, 102)** согласен принять вызов, нажмите

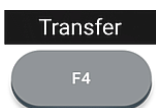

Перевод вызова

для завершения перевода.

→ Может кратковременно появиться сообщение *Звонок окончен B 101*, указывающее на то, что перевод вызова выполнен. Теперь абонент **B (101)** разговаривает с абонентом **C (102)**.

3

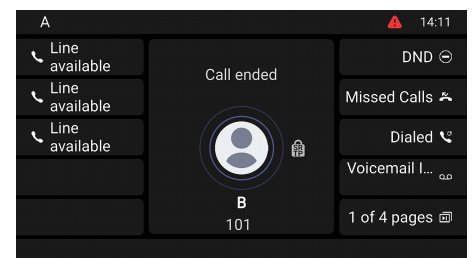

Переадресация вызова с уведомлением: с более чем одним вызовом → **B, 101 + D, 103**

1. Активный вызов (**B, 101**) будет переведен. Если активный вызов (**B, 101**) не тот, который вы хотите перевести, переведите его в режим удержания и выберите другой вызов (**D, 103**).

2. Нажмите

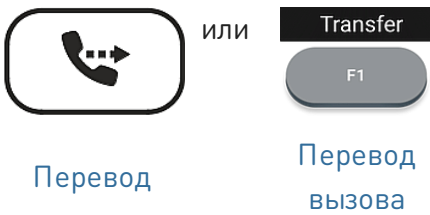

3. Введите номер или выберите вызов из списка вызовов телефона. Нажмите

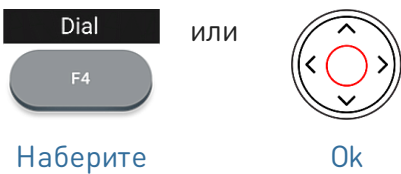

4. Если другой абонент (**C, 102**) согласен принять вызов, нажмите

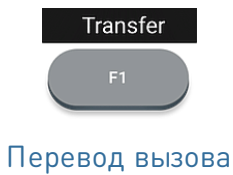

1.1

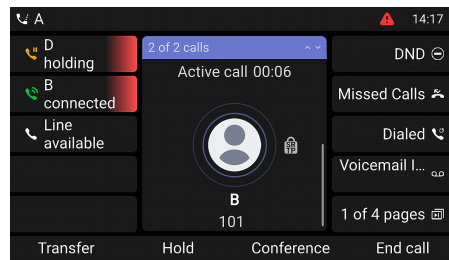

1.2

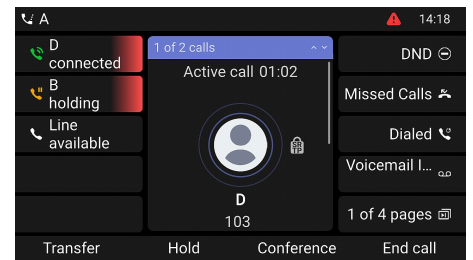

→ Вызов (**B, 201**) переводится в режим удержания. Откроется страница **Xfer setup** (**Настройка перевода вызова**).

2

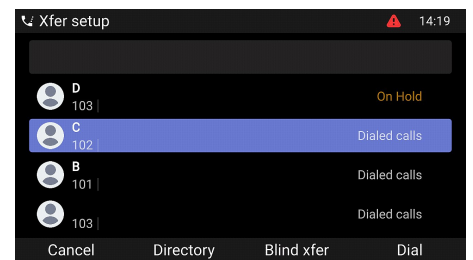

Наберите номер (**C, 102**) и объявите конференцию.

Примечание: Если третья сторона не хочет принимать вызов, нажмите

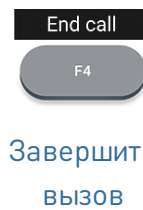

3

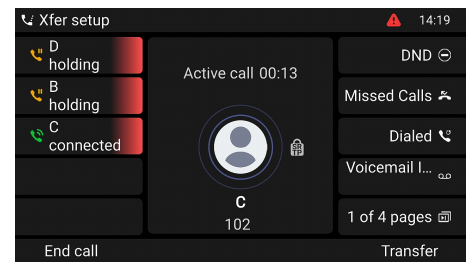

для завершения перевода.

→ Теперь абонент **B (101)** разговаривает с абонентом **C (102)**.

→ После этого на экране появится оставшийся на удержании вызов или первый из оставшихся на удержании вызовов (**D, 103**).

4

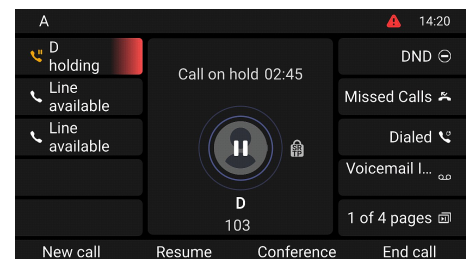

Переадресация вызова без уведомления: активный вызов (B, 101)

1. При активном вызове (B, 101) на линии нажмите



или



Перевод

Перевод
вызова

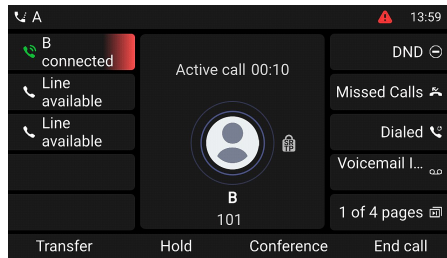

2.1



→ Вызов (B, 101) переводится в режим удержания. Откроется страница **Xfer setup (Настройка перевода вызова)**.

2. Введите номер вручную или выберите номер из списков вызовов телефона. Нажмите



Переадресация вызова без уведомления

для завершения отклонения.

→ Во время звонка на телефоне третьего абонента на дисплее отображается сообщение *Вызов завершен B 101*.

→ Теперь B (101) звонит на C (102).

2.2

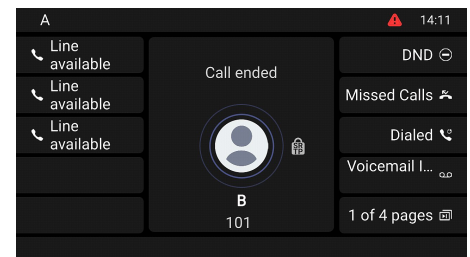

Переадресация вызова (вызов на ожидании C 102)

1. Если во время активного вызова (B, 101) вы хотите переадресовать входящий вызов на ожидании (C, 102), нажмите

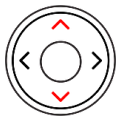

Навигационная клавиша: вверх/вниз

→ На экране отобразится ожидающий входящий вызов.

→ Пока вы переводите поступающий вызов ваш активный вызов остается активным.

2. Нажмите



или



Перевод

Переадресовать

→ Откроется страница **Forward call (Переадресация вызова)**.

1

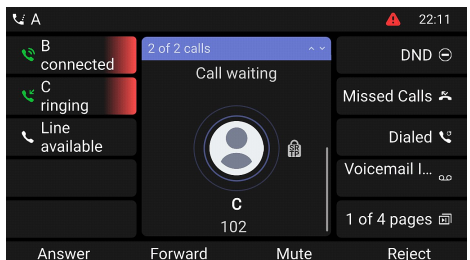

2

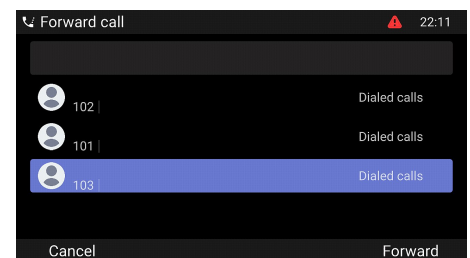

3. Введите номер вручную или выберите номер из списков вызовов телефона. Нажмите



Переадресовать

для завершения отклонения.

→ Теперь C (102) звонит на D (103).

→ На экране снова высвечивается ваш активный вызов (B, 101).

3

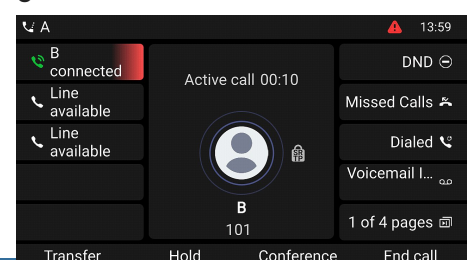

Переадресация вызова (поступающий вызов В 101)

1. Когда поступает входящий вызов **(В, 101)**, нажмите



Перевод

или



Переадресовать

→ Откроется страница **Forward call (Переадресация вызова)**.

1

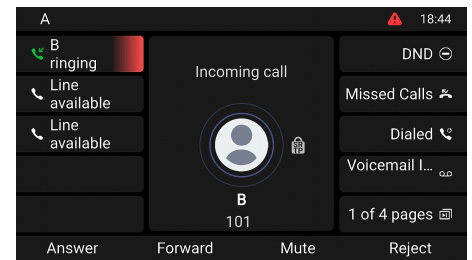

2. Введите номер вручную или выберите номер из списков вызовов телефона. Нажмите



Переадресовать

для завершения отклонения.
→ Теперь **В (101)** звонит на **С (102)**.

2

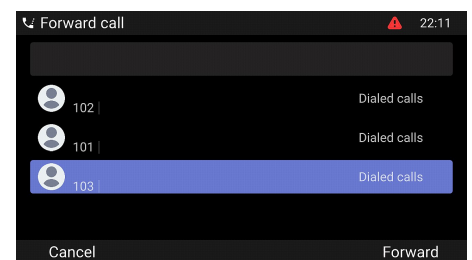

(6) Журнал вызовов

В телефоне хранятся четыре списка пропущенных, набранных, принятых и всех вызовов.

1. **На экране ожидания:** нажмите функциональную клавишу под символом дисплея

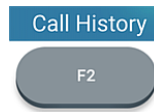

История вызовов

2. Списки пропущенных, принятых или исходящих вызовов выводятся на экран с помощью навигационной клавиши (влево/вправо). Во всех списках последний вызов находится сверху. Перемещение по списку производится с помощью навигационной клавиши (вверх/вниз). Тип вызова обозначен символами.



Навигационная клавиша

1

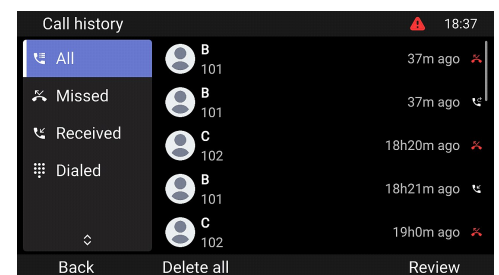

Обновление программного обеспечения

Обновление вручную

1. Чтобы найти последнюю версию прошивки для вашего D865, посетите Центр обновления прошивки Snom.
2. Перед загрузкой прошивки ознакомьтесь с инструкциями и примечаниями к выпуску.
3. **Щелкните правой** кнопкой мыши по *загрузочной ссылке* в таблице файлов прошивки (Firmware files) и скопируйте ссылку.
4. Откройте веб-интерфейс пользователя телефона (**Phone Manager**). Зайдите на страницу обновления ПО *Software Update* (Обновление программного обеспечения). В зоне *ручного обновления ПО* (Manual Software Update) вставьте ссылку в текстовое поле **прошивки (Firmware)**.
5. Нажмите **кнопку Загрузить**. Телефон начнет перезагружаться.
6. **Примечание: НЕ ОТКЛЮЧАЙТЕ ПИТАНИЕ ВО ВРЕМЯ ПЕРЕЗАГРУЗКИ D865!**

3

Downloads

Firmware Files

Phone Model	File Size	SHA-256 Checksum	Download Link
D865	133.8 MB	482537d972977c53e46b1f954817386cabf651336a42647f8663e40497f6a823dc	https://downloads.snom.com/fw/10.1.10.1/bin/snomD865-10.1.10.1-HW6-SIP-r.swu

4

Автоматическое обновление

1. Откройте **Настройки телефонов** и нажмите **Обслуживание**.
2. Нажмите **Provisioning (Авт обновление)**.
3. Щелкните на отдельных настройках для получения подробной информации о них.
4. После этого нажмите **Apply (Применить)**. При изменении настройки URL-адреса и(или) конфигурации PnP необходимо произвести перезагрузку для того, чтобы они вступили в действие.

Дополнительную информацию можно получить на [наш сайт](#).

Устранение неполадок

Обращение в службу поддержки Snom

Нажмите на этот текст, чтобы ознакомиться с подробными инструкциями, приведенными на нашем сайте, и следовать им.



Запросите помощь, отправив информацию о системе и настройках

- [Информация о системе](#)
- [Информация о настройках](#)

Создайте заявку на обслуживание

Нажмите на этот текст, чтобы ознакомиться с подробными инструкциями, приведенными на нашем сайте, и следовать им.



Следы SIP/PCAP

Служба поддержки Snom может попросить вас предоставить трассировку SIP и/или трассировку PCAP для анализа вашей проблемы.

- [Выполнение трассировки SIP](#)
- [Выполнение трассировки PCAP](#)

Важная информация

Данное **краткое руководство пользователя D865** является выдержкой из более подробного руководства пользователя на английском и немецком языках, предназначенной для того, чтобы предоставить группам пользователей, не владеющим английским или немецким языком, сжатый обзор на их родном языке. Следующие аспекты вы найдете в **руководстве пользователя D865**:

- [Авторские права, права на товарные знаки, ответственность, юридические уведомления, общественная лицензия GNU](#)
- [Указания по технике безопасности](#)
- [Соответствие стандартам](#)
- [Технические характеристики продукта](#)
- [Утилизация устройства](#)
- [Очистка поверхности](#)

Отказ от ответственности

Дополнительная информация: [Веб-страница Snom D865](#) | [Snom Service Hub](#) | [Техническая спецификация](#) | [Руководство пользователя](#) | [Информация о гарантии](#) | [Типовые сертификаты](#) | [Местоположение компании](#)

Snom, названия продуктов Snom и логотипы Snom являются товарными знаками, принадлежащими Snom Technology GmbH. Все технические характеристики продукции могут быть изменены без предварительного уведомления. Snom Technology GmbH оставляет за собой право в любое время вносить изменения и дополнения в настоящий документ, не будучи обязанным сообщать о таких изменениях до или после их внесения. Несмотря на то, что при составлении и представлении информации, содержащейся в настоящем документе, были приняты надлежащие меры, данные, на которых она основана, возможно, изменились. Поэтому Snom отказывается от всех гарантий и ответственности за точность, полноту и актуальность опубликованной информации, за исключением случаев умысла или грубой небрежности со стороны Snom или в случае возникновения ответственности в связи с обязательными правовыми положениями.