

# D862



## Breve manual do utilizador



Anglês



Alemão



Italiano



Francês



Espanhol



Português



Grego



Polaco



Russo

## Como iniciar

### (1) Conteúdo da embalagem

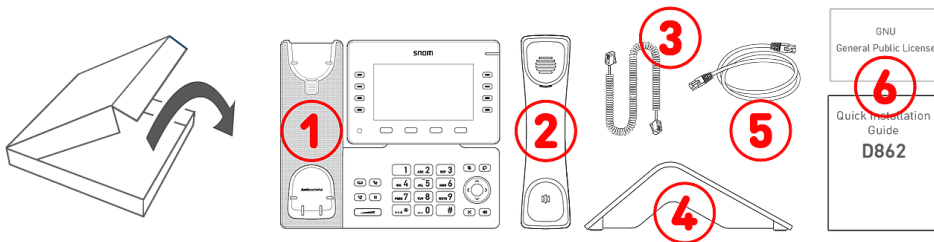

1. Telefone de escritório IP D862
2. Aparelho portátil
3. Cabo do auscultador
4. Base
5. Cabo Ethernet: 1,5 m
6. Documentação

### (2) Componentes do D862

Os componentes hardware do D862 podem-se resumir como segue:

- Dispositivos de áudio → 1 - 4
- Ecrãs e sinais → 5 - 6
- Teclas físicas → 7 - 12

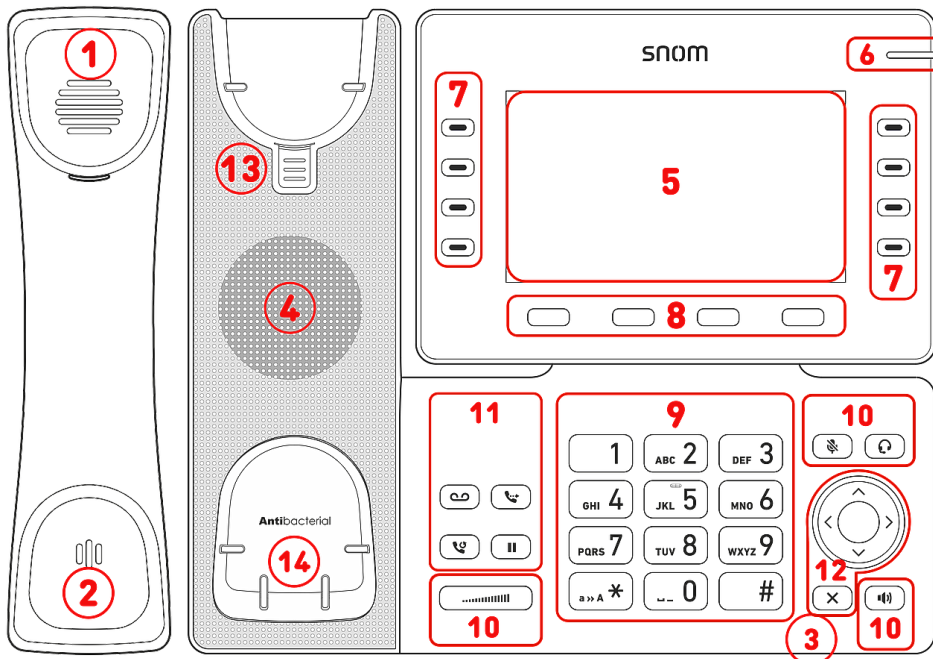

1. Auscultador
2. Microfone
3. Caixa do microfone
4. Invólucro altifalante
5. Ecrã
6. Indicação de estado da chamada
7. 10 teclas SmartLabel (com LED multicolor)
8. 4 teclas de função sensíveis ao contexto
9. 12 teclas (teclado padrão do telefone ITU)
10. 5 teclas de áudio dedicadas
11. 4 teclas de função dedicadas
12. Tecla de navegação de 5 vias & Cancelar
13. Lingeeta de apoio do auscultador
14. Sensor de interruptor de gancho

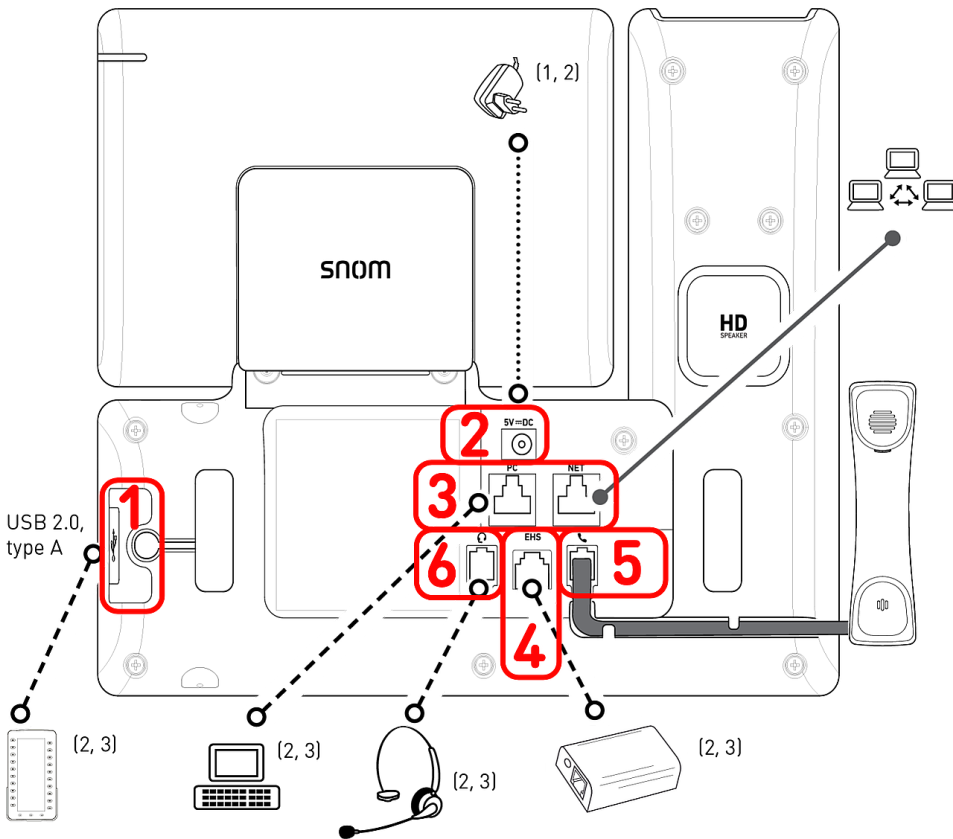
**(3) Interfaces e ligações****Interfaces com cabos**

1. Conectividade USB | Módulo de expansão D8C:<sup>2</sup> porta USB 2.0 tipo A
2. Adaptador de alimentação:<sup>1</sup> fonte de alimentação coaxial (tomada)
3. Conectividade de rede: 2 tomadas RJ45-8P8C (NET/PC), Gigabit Ethernet (GbE), Power over Ethernet (PoE), IEEE 802.3af, classe 3, IEEE 802.3az<sup>4</sup>
4. Adaptador EHS:<sup>2</sup> tomada RJ12-6P6C
5. Aparelho com fio: tomada RJ9-4P4C
6. Auricular:<sup>2</sup> tomada RJ9-4P4C

**Interfaces sem fios**

- -/-

<sup>1</sup> Se o PoE não estiver disponível

<sup>2</sup> Não incluído na embalagem

<sup>3</sup> Opcional

<sup>4</sup> Opcional via software

## Preparação do D862 para o uso

### (1) Montagem do suporte e do auscultador

1. Antes de montar o suporte, introduza a extremidade comprida do cabo do auscultador no conector RJ9-4P4C marcado com ícone  na parte traseira do telefone e coloque o cabo no guia.
2. Coloque a parte superior das ranhuras no suporte coincidentes com os guias deslizantes da parte traseira do D862.
3. Empurre o suporte para cima sobre os guias deslizantes até encaixar.
4. Introduza a extremidade curta do cabo do auscultador no seu conector.
5. Coloque o D862 sobre uma superfície plana e horizontal.

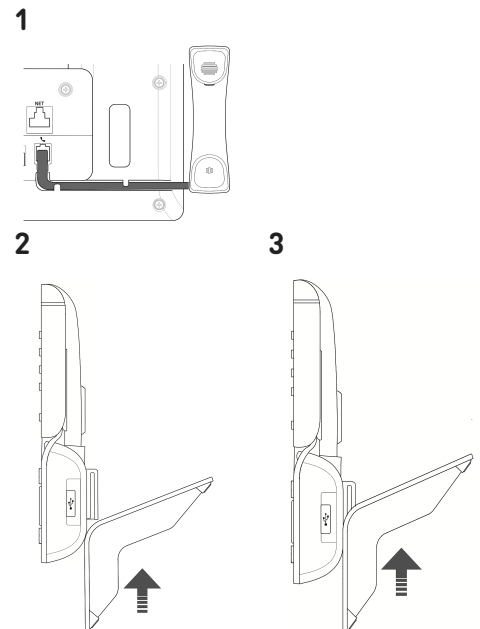

### (2) Ligar e acender

O telefone pode ser alimentado através de Power over Ethernet (PoE) com o cabo de rede ou, se a opção PoE não estiver disponível na rede, através de adaptador de alimentação de 5 V CC disponível em separado.

1. Ligue uma extremidade do cabo Ethernet (rede) ao conector RJ45 com a etiqueta **NET** e a outra à rede para estabelecer uma ligação de dados.
2. Se o PoE não estiver disponível, introduza a ficha da fonte de alimentação no conector com a etiqueta **5V DC** e ligue a ficha à tomada de alimentação.
3. O segundo conector RJ45, com a etiqueta **PC**, serve para ligar em cadeia outros dispositivos Ethernet sem a necessidade de uma segunda linha de ligação Ethernet.
4. Os telefones Snom são plug-and-play. Quando o telefone estiver ligado à rede, este iniciará. Se a rede local ou o fornecedor VoIP suportar as funções de *aprovisionamento automático da Snom*, o telefone irá iniciar automaticamente sem interrupções. Nesse caso, continue a ler o próximo capítulo, ou consulte o capítulo [Colocar o D862 em funcionamento](#)

## Familiarizar-se com o ecrã e os comandos

Ecrã (ver → *Como iniciar* → *Componentes do D862* → 5)

O ecrã apresenta as seguintes informações:

Em modo inativo:

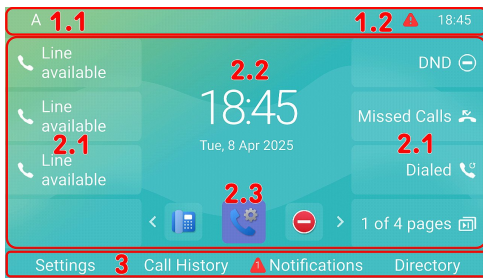

### 1. Barra de informação/estado

1. Identidade SIP em saída (ver → *Teclas de navegação, confirmação e cancelamento*)
2. Hora | Dispositivos de áudio | Informações (Bluetooth, VPN...)

### 2. Área de contexto

1. 8 × SmartLabel (ver → *Teclas SmartLabel*)
2. Data e hora
3. 5 × Favicons = acesso direto ao menú

### 3. ver → *Símbolos de funções programáveis e sensíveis ao contexto e teclas de função*

Favicons (ver → *Teclas de navegação, confirmação e cancelamento*)



Preferências



Sistema



Funções de chamada



DND



Correio de voz

Quando o telefone está ativo:

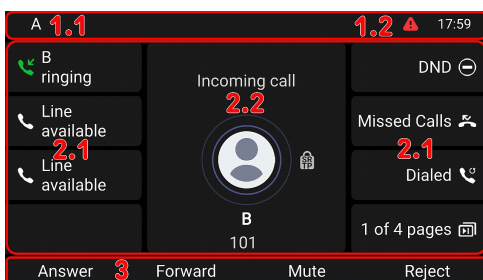

### 1. Barra de informação/estado

1. Nome da atividade atual | Identidade SIP em saída
2. Hora | Dispositivos de áudio | Informações (Bluetooth, VPN...)

### 2. Área de contexto

1. 8 × SmartLabel: Dependendo do contexto, as SmartLabels poderão ser mostradas ou não.
2. Dependendo da atividade, esta área constará de símbolos (chamadas em entrada, chamada em saída, elemento da lista, etc.) e texto, como o número que está a telefonar, o número da extensão ao que se liga, participantes da conferência, etc.

### 3. Barra de linha de teclas de função

Dependendo da atividade atual do telefone, a linha de teclas de função apresentará várias funções que se podem ativar carregando na tecla de função localizada por baixo do respetivo símbolo.

**Indicador de chamada (ver → [Como iniciar](#) → [Componentes do D862](#) → 6)**

O LED vermelho localizado no canto superior direito do telefone **indica as chamadas em entrada, em curso, retidas e perdidas**. Indicações LED de estado:

- Pisca rapidamente quando entra uma chamada.
- Fica iluminado de forma constante ao ligar, durante uma chamada e quando há uma chamada perdida. Para apagar o LED depois de uma chamada perdida, carregue na seta direita na tecla de navegação para ver o menu **Chamadas perdidas** e apague simultaneamente o LED.
- Pisca lentamente quando há uma chamada em espera.

**Teclas SmartLabel (ver → [Como iniciar](#) → [Componentes do D862](#) → 7)**

8 As teclas SmartLabel (teclas de função livremente programáveis com LEDs) em ambos os lados do ecrã controlam os SmartLabels. Podem-se programar e etiquetar no telefone através da interface de utilizador do telefone (PUI) com base em menus e na página **Teclas de função** da interface do utilizador (**Phone Manager**) do telefone.



A cada uma das **8** teclas físicas podem ser atribuídas várias funções nas **4 páginas SmartLabel** até um total de **32** teclas SmartLabel disponíveis.

**Configuração pré-definida:**

- Página 1: **P1-P3** → **Linha**, **P4** → Não atribuído, **P5** → modo Não Incomodar (DND), **P6** → Chamadas Perdidas, **P7** → Redial → Lista de chamadas efetuadas, **P8** → **Página Seguinte**
- Página 2 (**P9-P15**), 3 (**P17-P23**) e 4 (**P25-P31**) → Não atribuído
- Página 2 (**P16**), 3 (**P24**) e 4 (**P32**) → **Página Seguinte**

Pode alternar entre páginas SmartLabel utilizando a seguinte tecla:

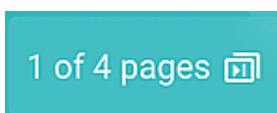

Página Seguinte

Dependendo da função atribuída à tecla, os LEDs vermelhos ou verdes da tecla ativar-se-ao quando se verifique o evento da tecla. O LED de uma tecla de **linha**:

- pisca rapidamente quando chega uma chamada;
- acende com luz fixa quando há uma chamada em curso;
- pisca lentamente quando há uma chamada em espera;
- apaga quando a linha está livre.

Dependendo do tipo de tecla, os ícones são constituídos por um símbolo e por um texto ou apenas por texto. Ambos podem ser personalizados. Os seguintes **tipos de teclas** estão disponíveis com o firmware atual:

- Unassigned
- Line
- Do Not Disturb
- Call Forward Always
- Call History
- Speed Dial
- Directory
- Menu
- Busy Line Field
- Private Hold
- Dialed Calls
- Voicemail
- Transfer
- More
- Conference
- Extension
- Call Parking
- Hold
- Status
- Missed Calls
- Received Calls
- Redial
- XML Definition
- Server Directory
- ACD (Automatic Call Distribution)
- Action URL
- Multicast
- Multicast Zones
- Voicemail Info
- Identities
- Intercom

**Tipo de tecla:** Não atribuído

Linha	Não Incomodar	Reencaminhar todas	Histórico de chamadas	Marcação Rápida
Agenda	Configurações	Luz Indicadora de Ocupado	Reter Privado	Chamadas discadas
Correio de Voz	Transferência	Página Seguinte	Conferência	Extensão
Chamada em espera	Chamada em espera	Info	Chamadas Perdidas	Chamadas recebidas
Redial	Servidor de Contactos	Definição XML	Automatic Call Distribution	URL de Ação
Multicast	Zonas Multicast	Info correio de voz	Identities SIP	Intercomunicador

## Símbolos de funções programáveis e sensíveis ao contexto e teclas de função (ver → [Como iniciar](#) → [Componentes do D862](#) → 8)

As 4 teclas de função contextual programáveis e sensíveis (F1 - F4) encontram-se por baixo do ecrã e podem ser programadas no menu **Teclas de função** da interface internet do telefone (**Phone Manager**) para executar uma série de ações. As funções associadas a estas teclas estão disponíveis quando o telefone está em modo inativo. A configuração pré-definida depende do firmware instalado no telefone.

### Funções padrão disponíveis no ecrã inativo:

- **F1:** Configurações → Menu de configuração
- **F2:** Histórico de chamadas → Listas de chamadas (perdidas, recebidas, efetuadas)
- **F3:** Notificações ou Informações → Informação de estado
- **F4:** Agenda → Aceder ao directorio integrado do telefone

Pressione na tecla de função que se encontra por baixo do símbolo do ecrã para ativar a função, abrir a lista, etc, representada pelo símbolo situado sobre a tecla.

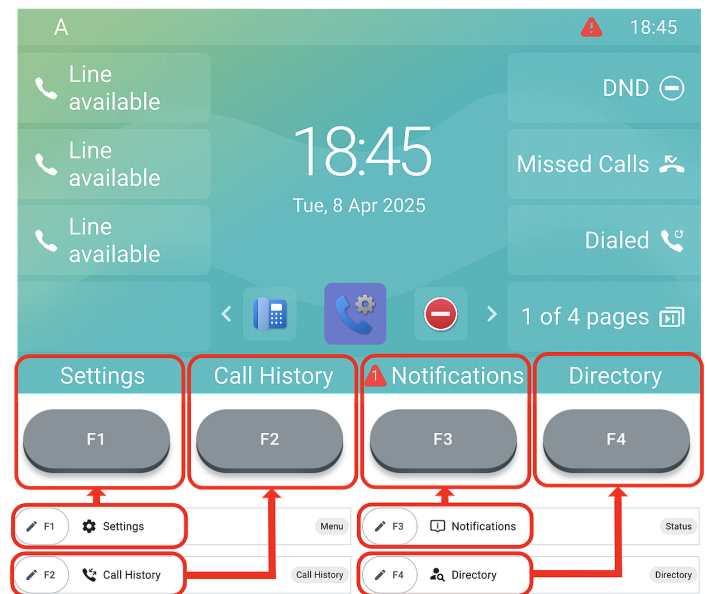

## Teclado alfanumérico (ver → [Como iniciar](#) → [Componentes do D862](#) → 9)

O teclado alfanumérico composto por 12 teclas rígidas, está posicionado no centro da parte inferior do dispositivo.

- **Em modo de edição:** Mantenha pressionado **(1)** durante um segundo para alterar o modo de introdução (números > minúsculas > maiúsculas) ou pressione **(1)** brevemente para escrever \*.
- **Em ecrã inativo:** Pressione **(1)** durante 3 segundos para bloquear/desbloquear o teclado.





**Teclas de controlo áudio (ver → *Como iniciar* → *Componentes do D862* → 10)**

5 teclas de controlo áudio servem para ajustar o volume, ativar e desativar o microfone, ativar o altavoz e o modo auricular.

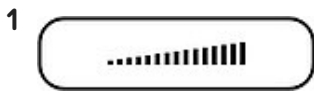

Volume + / -

- Ajusta o volume do toque quando o telefone está em repouso ou a tocar
- Ajusta o volume do altavoz do auricular, da base ou dos auriculares, respetivamente, durante uma chamada



Silencioso

- Ativar / desativar microfone
- Dispõe de um **LED vermelho** que acende quando o microfone está desativado



Viva-voz

- Alternar entre o modo mãos livres e auricular
- Ligar e aceitar chamadas com o viva-voz
- Dispõe de um **LED verde** que acende quando o modo está ativado



Auricular

- Ativar e desativar o modo auriculares

**Teclas de função dedicadas e personalizáveis (ver → *Como iniciar* → *Componentes do D862* → 11)**

4 As teclas de função pré-programadas e variavelmente programáveis têm as suas definições de fábrica impressas na tecla. Podem-se programar outras funções.



Mensagem

- Recuperar mensagens das mensagens de voz (se existe)
- Tem um **LED vermelho** que acende quando tem uma mensagem nova na mensagem de voz



Transferir

- ver → ***Utilização do telefone*** → (5) ***Transferência de chamadas***



Rediscar

- Remarcação (via lista de chamadas marcadas)



Chamada em espera

- Reter ou retomar uma chamada ativa

## Teclas de navegação, confirmação e cancelamento (ver → *Como iniciar* → *Componentes do D862* → 12)

Podem-se programar com as teclas de evento disponíveis nos menus em cascata.

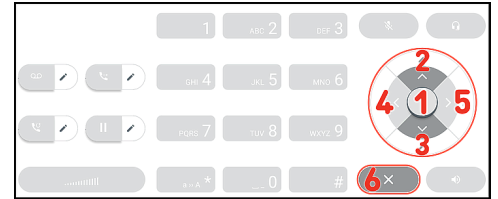

Quando o ecrã está inativo é possível selecionar um evento diferente disponível em cada tecla. Não é possível mudar as funções disponíveis quando o telefone estiver ativo, por exemplo quando há uma chamada em curso, quando o telefone toca, etc.

### Configuração pré-definida:

1

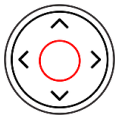

OK

- **Em ecrã inativo:** menu de funções de chamada
- Aceitar chamadas em vivavoz e no auricular
- Confirmar, guardar ações e entradas, e voltar ao ecrã anterior

2

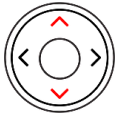

3

Tecla de navegação: para cima/baixo

- **Em ecrã inativo:** seleccione a identidade em saída



- Em outros contextos: navegar para cima/baixo

4

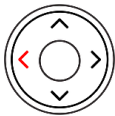

Tecla de navegação: esquerda

- **Em ecrã inativo:** Selecionar um favicon = acesso direto ao menu



Preferências



Sistema



Funções de chamada



DND



Correio de voz

5

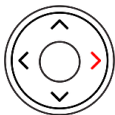

Tecla de navegação: direita

- **Em modo de edição:** mover o cursor para a esquerda carácter por carácter ou mover o cursor para a direita carácter por carácter

6



Cancelar

- Finalizar chamadas com mãos-livres, auricular do telefone e auscultadores
- Cancelar ações e entradas, e voltar ao ecrã anterior

## Colocar o D862 em funcionamento

### (1) Instalação e conexão do telefone



Quando o telefone estiver ligado, aparece o ecrã de boas-vindas com o endereço IP do **Phone Manager**. É conveniente e aconselhável efetuar a primeira configuração utilizando o **Phone Manager**. Introduza a direção IP na barra dos endereços do navegador de um computador que está na mesma rede do telefone.

### 2 A página abre-se **Snom Phone Manager**.

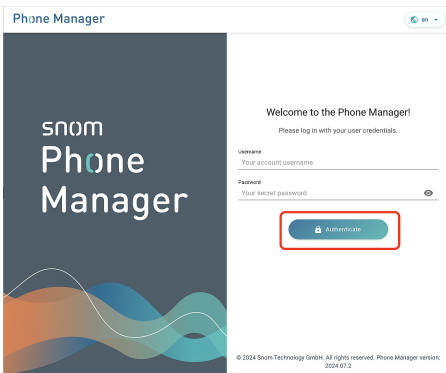

Clique em **Authenticate (Autenticar)**. A página abre-se **Welcome to the Phone Manager (Bem-vindo ao Phone Manager!)**

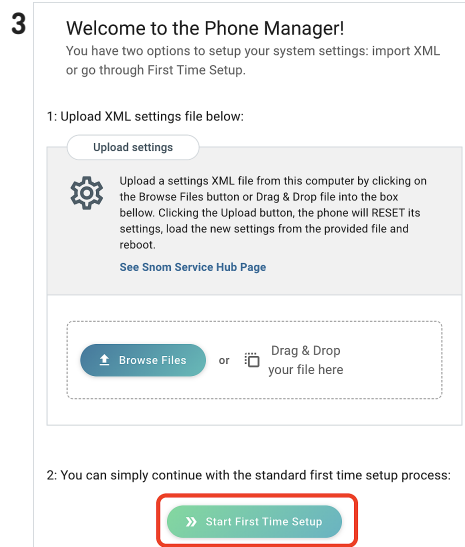

Clique em **Start First Time Setup (Iniciar a configuração inicial)**.

### 4 A página abre-se **Language (Idioma)**.

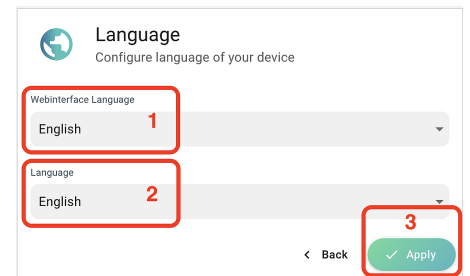

Terá que selecionar uma **língua**

1. **Interface de utilizador web**
2. **Interface utilizador do telefone**
3. Quando tiver terminado, clique em **Apply (Aplicar)**.

### 5 A página abre-se **Time & Date (Hora & data)**.

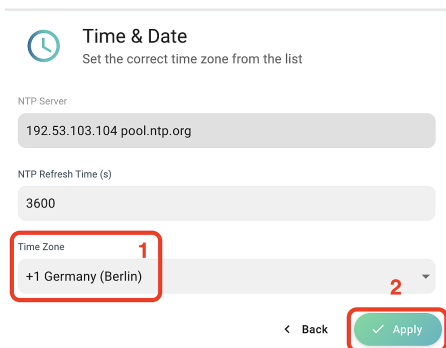

1. A seguir, é necessário indicar o seu **fuso horário**. Assim, a hora exibida no ecrã será atualizada.
2. Quando tiver terminado, clique em **Apply (Aplicar)**.

A página abre-se **Account Credentials (Credenciais da Conta)**.

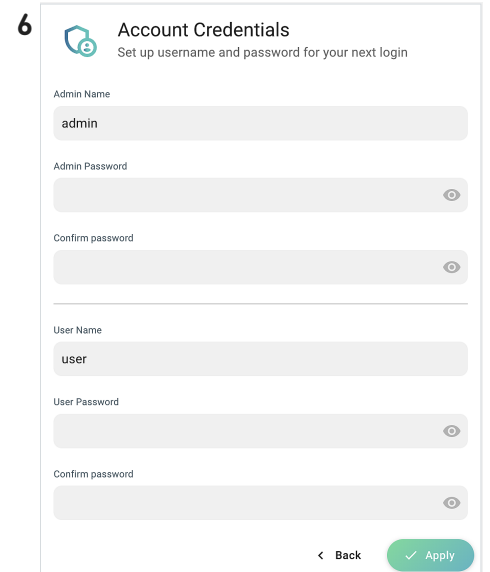

7 Em seguida, ser-lhe-á pedido que introduza um **nome de utilizador e palavra-passe de administrador** para aceder à interface de utilizador Web do telefone (Phone Manager).

Account Credentials  
Set up username and password for your next login

Admin Name  
adminname 1

Admin Password  
Admin&D865 2  
✓ Strong password

Confirm password  
Admin&D865 3  
✓ Password matches

User Name  
user

User Password

Confirm password

< Back ✓ Apply 4

1. Pode ser utilizado o nome de utilizador sugerido ou pode ser introduzido um novo.
2. É obrigado a definir uma **palavra-passe de administrador** adequada para operar o telefone.
3. Introduza novamente a palavra-passe para confirmação.
4. Quando tiver terminado, clique em **Apply (Aplicar)**.

8 O telefone está agora pronto para configurar a primeira identidade SIP (Conta) para ficar totalmente operacional. **Em ecrã inativo:**

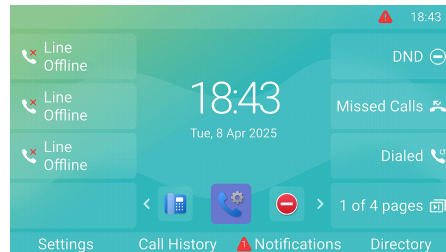

A página abre-se **Your device is ready (O seu dispositivo está pronto)**.

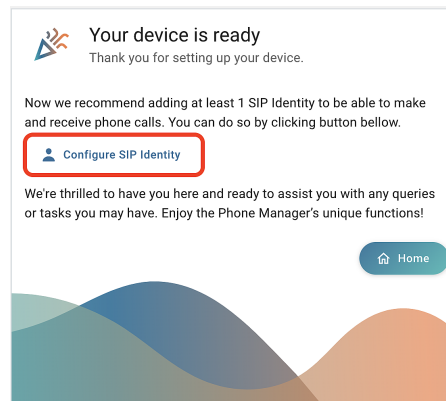

Clique em **Configure SIP Identity (Configurar identidade SIP)**.

9 A página abre-se **Home - Identities - 1 - Profile (Página inicial → Identidades → 1 → Perfil)**.

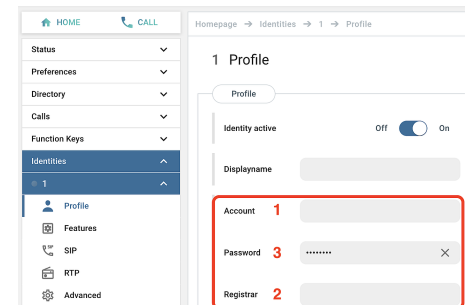

Introduza o (1) **Account (número de conta)**, a (2) **Password (palavra-passe)** e o (3) **Registrar (ID de registo)** recebidos do seu ISP ou administrador. Quando tiver terminado, clique em **Apply (Aplicar)**.

Após o registo bem sucedido, verá o ecrã **inatividade** com a identidade registada no canto superior esquerdo.

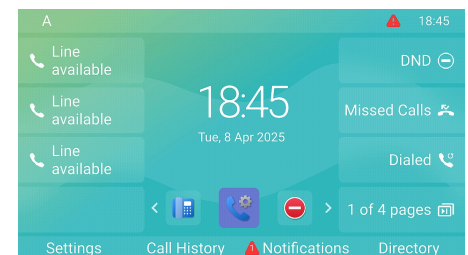

## (2) Configurar e personalizar as definições do D862

Uma quantidade relativamente limitada de definições podem ser configuradas diretamente **no telefone** através da *interface de utilizador do telefone (PUI)*; podem-se personalizar muitas outras confortavelmente através da *interface de utilizador web (Phone Manager)* com um **computador com navegador web**.

**Nota:** os telefones Snom podem funcionar em modo administrador ou utilizador. No modo administrador, todas as configurações são acessíveis e podem ser modificadas; no modo utilizador, algumas configurações não são acessíveis. → **Configuração pré-definida:** modo administrador

### Interface utilizador do telefone

Em ecrã

inativo:

Pressione

Settings

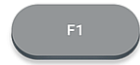

Configurações

para abrir o menu de configuração no ecrã.

Para abrir os submenus e a configuração, seleccione submenu ou configuração com a tecla de navegação e pressione

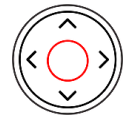

OK

### Interface de utilizador web / Phone Manager

1. Prima a tecla de função em **Menu** no ecrã do telefone e seleccione **Ajuda** para procurar o endereço IP do telefone.

Settings

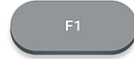

Configurações

2. Introduza a direção IP na barra dos endereços do navegador de um computador que está na mesma rede do telefone. A página abre-se **Welcome to the Phone Manager (Bem-vindo ao Phone Manager!)**.
3. Aceda ao Phone Manager utilizando as suas credenciais previamente configuradas. A página abre-se **Home (Página inicial)**.

Os elementos disponíveis no menu vertical do lado esquerdo da janela variam em função do modo em que se utiliza o telefone, utilizador ou administrador. As alterações que realize na interface web não terão efeito até clicar em **Guardar** ou em **Aplicar e Guardar**, consoante a sua versão de firmware. As alterações serão perdidas se se abrir outra página da interface web sem clicar antes em **Aplicar/Guardar**.

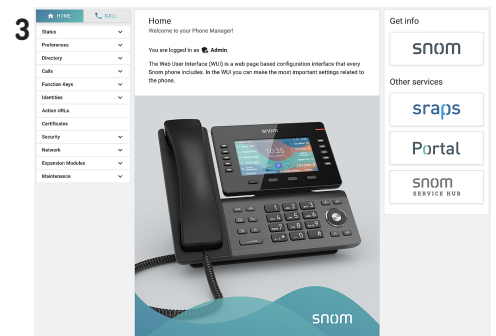
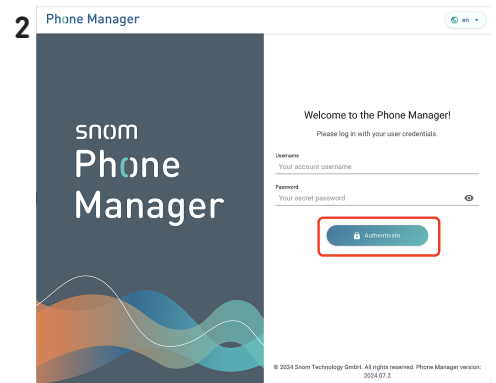
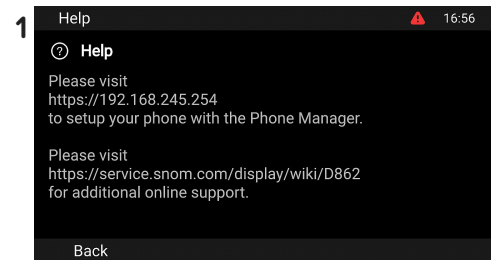

## Utilização do telefone

Esta secção descreve as funções do telefone com a configuração pré-definida de fábrica. Se o seu telefone tiver sido instalado e/ou configurado por outra pessoa, é possível que as configurações pré-definidas tenham sido alterados. Solicite a essa pessoa ou empresa se o telefone não atua como aqui descrito.

A informação sobre a pessoa a que se telefona aparece no ecrã, e controla-se através de uma configuração na interface web do telefone. A configuração por defeito é *Nome + Número*.

### (1) Efetuar chamadas

1. **Seleção de identidade** para a chamada em saída atual



2. Utilização de diferentes **dispositivos áudio**

- Aparelho portátil: levante o auscultador, marque o número e inicie a chamada pressionando em

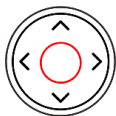

OK

ou



Ligar

ou marque o número levante o auscultador

- Auricular: marque o número e inicie a chamada pressionando em



Auricular

- Viva-voz: marque o número e inicie a chamada pressionando em



Viva-voz

ou



Ligar

### (2) Responder às chamadas

Utilização de diferentes **dispositivos áudio**

- Aparelho portátil: levante o auscultador
- Auricular: Pressione



Auricular

Se o telefone já estiver em modo auriculares, também pode pressionar a tecla da linha que pisca

- Viva-voz: Pressione



Viva-voz

ou

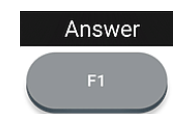

Responder

### (3) Finalizar uma chamada

- Quando utiliza o auscultador do telefone: desligue colocando-o no gancho ou
- Se utiliza o vivavoz ou os auriculares: Pressione



Cancelar

ou

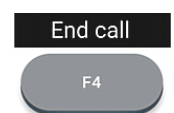

Encerrar chamada

**(4) Chamadas ativas**

**Pôr uma chamada em espera**

Pressione



ou



Chamada em espera

Chamada em espera

para colocar a chamada em curso em espera. As chamadas em espera são indicadas da seguinte maneira:

- com uma mensagem de texto no ecrã;
- com a tecla de linha que pisca lentamente;
- com o LED de indicação de chamada que pisca lentamente;
- com duplo sinal acústico quando se põe uma chamada em espera.

**Agora poderá:**

- transferir a chamada em espera ou transferi-la com aviso prévio
- receber e fazer chamadas e pôr outras em espera.

Responda à chamada em espera pressionando na tecla de linha ou de novo em



ou

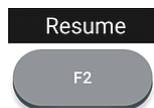

Chamada em espera

Retomar

Se a outra pessoa desliga quando está em espera, a chamada também terminará no seu telefone e os indicadores LED apagarão.

**Manter várias chamadas**

Ecrã → Área de contexto:

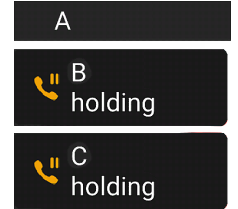
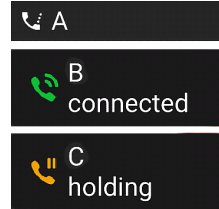

Duas chamadas, uma ativa e outra em espera.

Duas chamadas, ambas em espera.

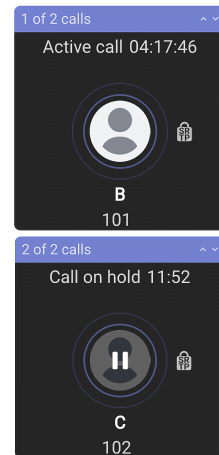

Pressione

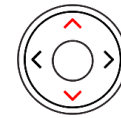

Tecla de navegação: para cima/baixo para percorrer as chamadas.

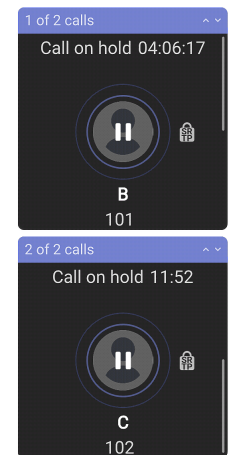

**Agora poderá:**

- alternar entre a chamada ativa e qualquer chamada em espera. É possível ter até 12 chamadas simultâneas se o seu sistema de VoIP o admitir;
- O que introduzir nas teclas do telefone afectará a chamada no ecrã. Pode retomar, terminar ou seleccionar para definições de conferência.
- quando uma chamada em espera estiver no ecrã, pressione



ou

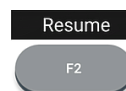

Chamada em espera

Retomar

para passar para essa chamada e pôr em espera a chamada atualmente ativa.

**(5) Conferência**

O número máximo de participantes em conferências telefónicas é **5** (o utilizador e outras 4 pessoas). Para saber o número de participantes nas conferências com base no servidor e como configura-las e participar, consulte com o administrador da sua rede ou com o seu operador de VoIP.

- Iniciar uma conferência:** Com uma chamada na linha **(B, 101)**, prima

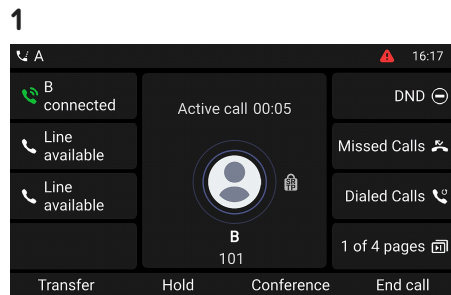
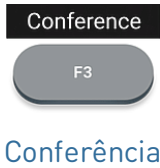

- A chamada **(B, 101)** é posta em espera. A página abre-se **Conf setup (Configuração da conferência)**. Introduzir o número ou selecionar uma chamada da lista de chamadas do telefone. Ligue para o seguinte participante previsto **(C, 102)** e anuncie a conferência.

- Pressione

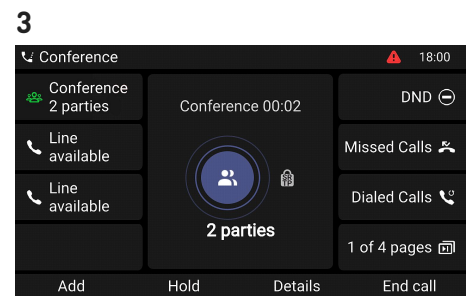
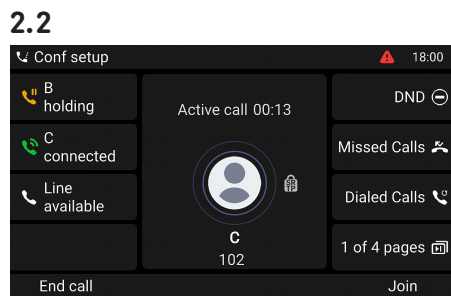
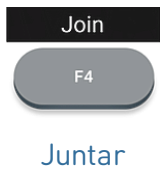

para iniciar a conferência com 3 participantes.

**Agora poderá:**

- Colocar a conferência em espera. Pressione



ou



Chamada em espera

Chamada em espera

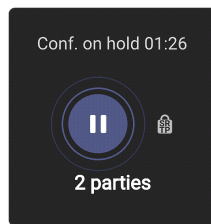

- Pressione



Cancelar

ou

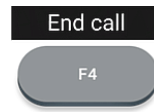

Encerrar chamada

para terminar a conferência.

- Pressione



ou



Chamada em espera

Retomar

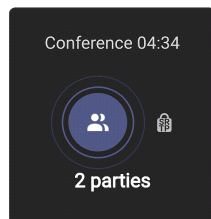

- Pressione

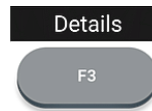

Detalhes

A página abre-se **Details**

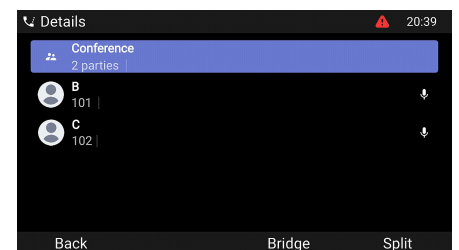

para reiniciar a conferência.



Utilize a tecla de navegação para selecionar participantes individuais ou a conferência. As teclas que premir no telefone afectarão o participante realçado ou toda a conferência.

- Pode terminar ou dividir a conferência destacada.
- Pode silenciar ou ativar o som do participante realçado.

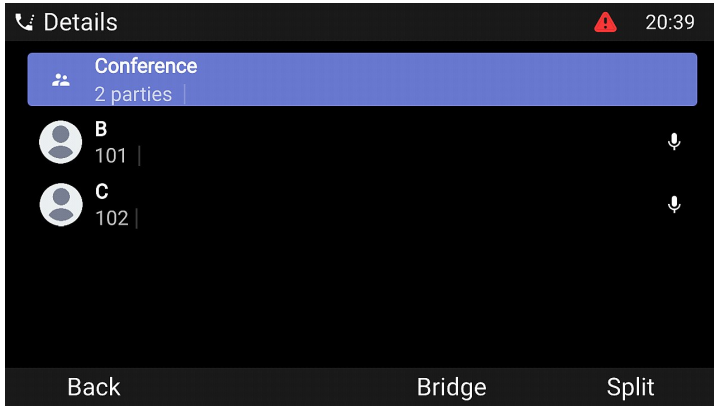

Pressione



Ponte

para terminar a conferência. Vai sair da conferência, os dois participantes **(B, 101)** e **(C, 102)** vão continuar a falar.

Pressione



Separado

para terminar a conferência. → Duas chamadas, ambas em espera.

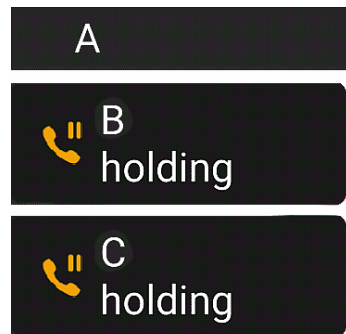

Pressione



Silencioso

ou

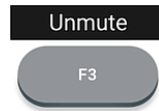

Ativar som

para silenciar/ativar o som da chamada selecionada **(C, 102)** durante a conferência

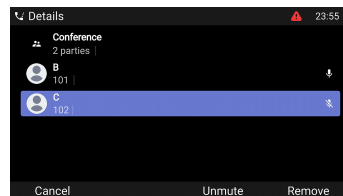

Pressione



Eliminar

para remover a chamada **(C, 102)** selecionada da conferência. Esta ação também encerrará a conferência. → 1 chamada ativa (B, 101)

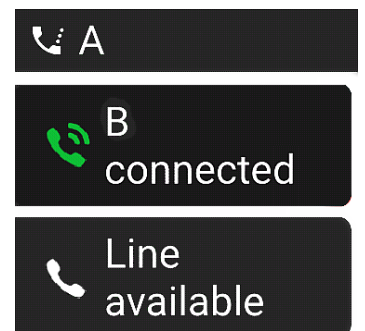

**(5) Transferência de chamadas**

É possível transferir as chamadas em curso, bem como as chamadas em entrada.

- Quando tem uma chamada em curso, há duas formas de transferi-la para um terceiro
  1. **Transferência de chamada atendida:** Anunciar primeiro a chamada para garantir que é aceite.
  2. **Transferência de chamada direta:** Não haverá informação se o destinatário está disponível e/ou atende a chamada.
- Quando chega uma chamada ao seu telefone, pode transferi-la a um terceiro sem ter primeiro que responder. → [Desvio de chamadas](#)

**Transferência de chamada atendida:** com apenas uma chamada no telefone

1. Com uma chamada ativa (**B, 201**), pressione em



1.1

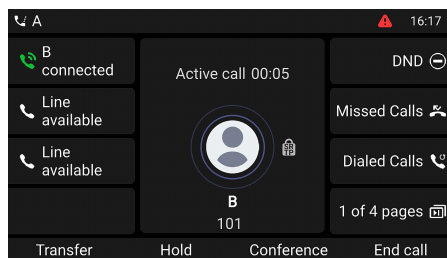

1.2

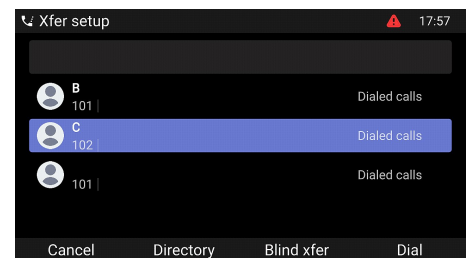

A chamada (**B, 201**) é posta em espera. A página abre-se **Xfer setup (Configuração de transferência)**.

2. Introduzir o número ou seleccionar uma chamada da lista de chamadas do telefone. Pressione



Marque o número (**C, 102**) para o qual deseja transferir a chamada (**B, 101**) e anuncie.

**Nota:** Se o terceiro não quiser atender a chamada, pressione **Encerrar chamada** (F1)

2

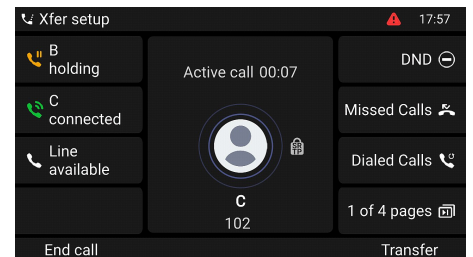

3. Se a outra pessoa (**C, 102**) quiser aceitar a chamada, pressione em

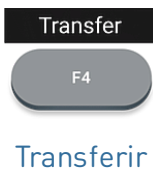

para concluir a transferência. → É possível que seja exibida brevemente a mensagem *Chamada encerrada B 101* no ecrã que indica que a transferência foi concluída. Agora **B (101)** está em linha com **C (102)**.

3

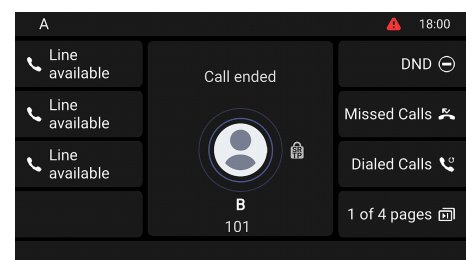

**Transferência de chamada atendida:** com mais de uma chamada ativa → **B, 101 + D, 103**

1. A chamada ativa (**B, 101**) será transferida. Se a chamada ativa (**B, 101**) não for a que pretende transferir, coloque-a em espera e selecione a outra chamada (**B, 101**).

**1.1**

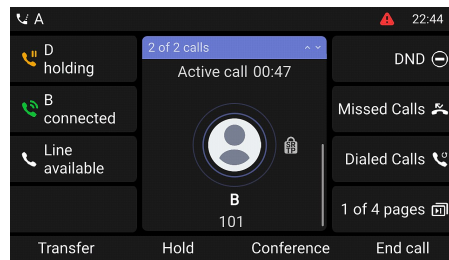

**1.2**

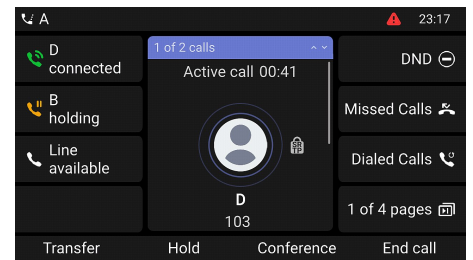

2. Pressione

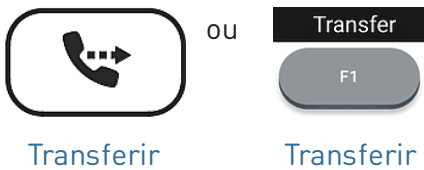

→ A chamada (**B, 201**) é posta em espera. A página abre-se **Xfer setup (Configuração de transferência)**.

**2**

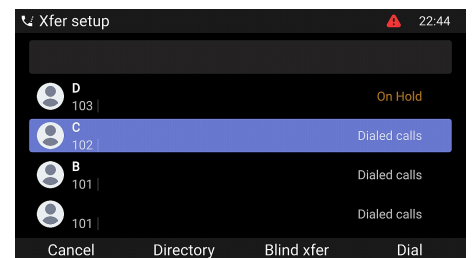

3. Introduzir o número ou selecionar uma chamada da lista de chamadas do telefone.

Pressione



Marque (**C, 102**) e anuncie a conferência.

**Nota:** Se o terceiro não quiser atender a chamada, pressione

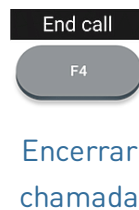

**3**

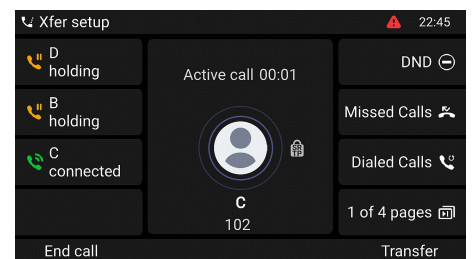

4. Se a outra pessoa (**C, 102**) quiser aceitar a chamada, pressione em



para concluir a transferência.

→ Agora **B (101)** está em linha com **C (102)**.

→ A seguir, no ecrã será exibida a chamada em espera restante ou a primeira das chamadas em espera restantes (**D, 103**).

**4**

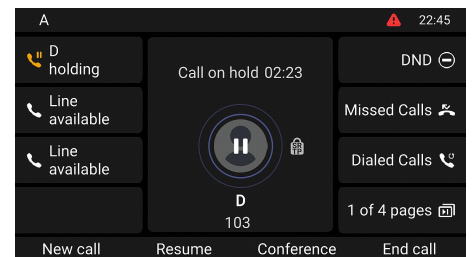

**Transferência de chamada direta:** chamada ativa (**B, 101**)

1. Com uma chamada ativa (**B, 101**), pressione em

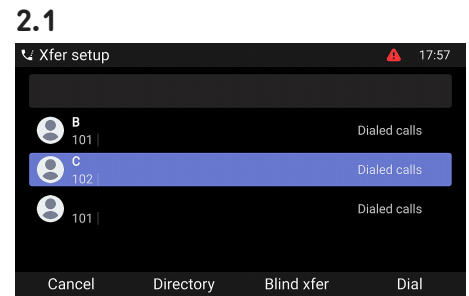
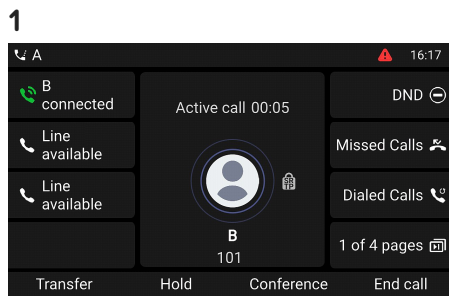

→ A chamada (**B, 101**) é posta em espera. A página abre-se **Xfer setup (Configuração de transferência)**.

2. Introduzir o número manualmente ou selecionar um número das listas de chamadas do telefone. Pressione



para completar o desvio.  
 → O visor apresenta a mensagem *Chamada terminada B 101* enquanto a chamada está a tocar no telefone de terceiros.  
 → Agora **B (101)** está a ligar para **C (102)**.

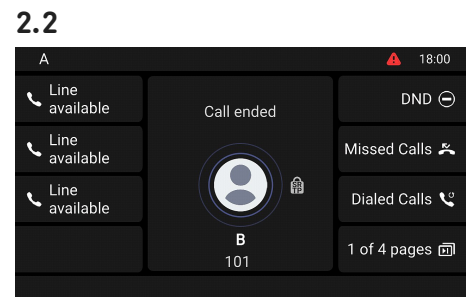

Transferência de chamada direta

**Desvio de chamadas** (chamada em espera **C 102**)

1. Se está numa chamada ativa (**B, 101**) e deseja transferir uma chamada em entrada em espera (**C, 102**), pressione

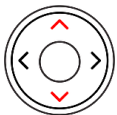

Tecla de navegação: para cima/baixo

→ A chamada em entrada em espera será exibida no ecrã.  
 → A chamada ativa permanece ativa enquanto transfere a chamada em entrada.

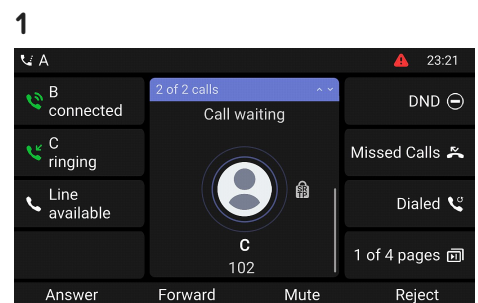

2. Pressione

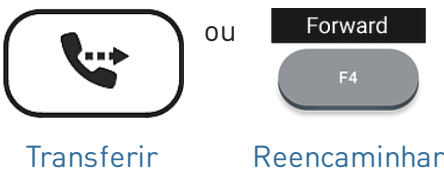

→ A página abre-se **Forward call (Encaminhar chamada)**.

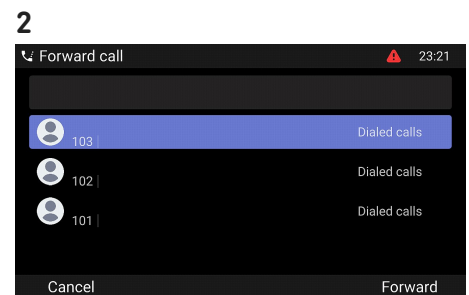

3. Introduzir o número manualmente ou selecionar um número das listas de chamadas do telefone. Pressione



para completar o desvio.  
 → Agora **C (102)** está a ligar para **D (103)**.  
 → A chamada ativa (**B, 101**) voltará a ser exibida no ecrã.

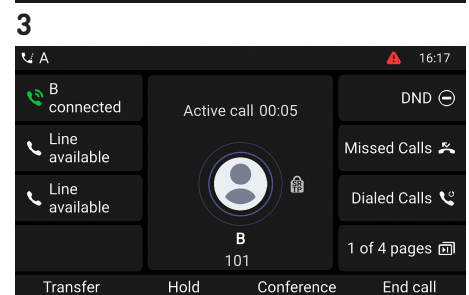

## Desvio de chamadas (chamada em entrada **B 101**)

1. Quando uma chamada em entrada (**B, 101**) tocar, pressione em



Transferir

ou



Reencaminhar

→ A página abre-se **Forward call (Encaminhar chamada)**.

2. Introduzir o número manualmente ou seleccionar um número das listas de chamadas do telefone. Pressione



Reencaminhar

para completar o desvio.

→ Agora **B (101)** está a ligar para **C (102)**.

1

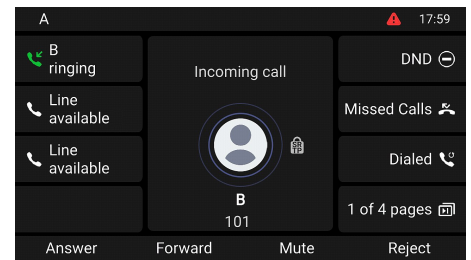

2

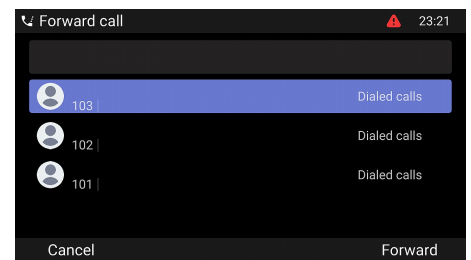

## (6) Listas de chamadas

São guardadas no telemóvel quatro listas de chamadas não atendidas, marcadas, recebidas e todas as chamadas.

1. **Em ecrã inativo:** pressione a tecla de função que se encontra por baixo do símbolo correspondente

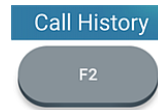

Histórico de chamadas

2. Para consultar no ecrã a lista de chamadas perdidas, recebidas ou efetuadas, use a tecla de navegação (esquerda/direita). Em cada lista, a última chamada é exibida na parte superior. Deslize pela lista usando a tecla de navegação (cima/baixo). Os ícones indicam o tipo de chamada.



Tecla de navegação

1

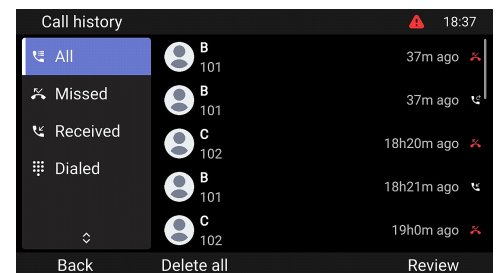

## Atualização do software

### Atualização manual

1. Para encontrar a última versão do firmware para o seu D862, visite o Firmware Update Center da Snom.
2. Leia as instruções e as notas sobre a versão antes de descarregar o firmware.
3. Clique com o botão **direito** do rato no *link para descarregar* da tabela que contém os Ficheiros de firmware e copie o link.
4. Abra a interface de utilizador web do telefone (**Phone Manager**). Navegue até chegar à página de *Software Update (Atualização do software)*. Na secção *Atualização software manual*, cole o link no campo de texto **Firmware**.
5. Clique em **Carregar**. O telefone começará a reiniciar.
6. **Nota: NÃO REMOVA A ALIMENTAÇÃO ENQUANTO O D862 ESTÁ A REINICIAR!**

### Provisionamento automático

1. Abra o **Phone Manager** e clique em **Maintenance**.
2. Clique em **Provisionamento**.
3. Clique nas definições individuais para ver os respectivos detalhes.
4. Quando tiver terminado, clique em **Apply (Aplicar)**. Se tiver alterado a URL de configuração e/ou a *configuração PnP*, é necessário reiniciar para que tenham efeito.

Para mais informações, consulte o **nosso site de internet**.

### 3

#### Downloads

#### Firmware Files

Phone Model	File Size	SHA-256 Checksum	Download Link
D862	1338 MB	482537d972977c53e46b1f95481f286cabf651336c42647f8663e40d976a823dc	<a href="https://downloads.snom.com/fw/10.1.1.101/bin/snomD862-10.1.1.101-HW6-SIP-r.swu">https://downloads.snom.com/fw/10.1.1.101/bin/snomD862-10.1.1.101-HW6-SIP-r.swu</a>

### 4

The screenshot shows the 'Software Update' page in the Phone Manager. The left sidebar has 'Software Update' selected. The main content area includes a 'Phone Status' section, a 'Manual Software Update' section with a 'Firmware URL' input field and a 'Load' button, and a 'Phone Controls' section with a 'Trigger Reboot' button.

The screenshot shows the 'Provisioning' page in the Phone Manager. The left sidebar has 'Provisioning' selected. The main content area shows the 'Provisioning' settings, including 'Prov Polling' (On), 'Polling Mode' (Relative), 'Polling Period' (0), 'Polling Time' (00:00), 'Polling Time Random End' (00:00), 'Setting URL' (https://secure-provisioning.snom.com), 'Update Policy' (Never update, load settings only), 'Settings Refresh Timer' (0), 'Provisioning Order' (redirection:stop pnp:stop dhcp:stop tr69:stop), and 'Uboot lock'.

## Resolução de problemas

### Contactar com a assistência da Snom

Clique neste texto (ou digitalize o código QR) para ler e seguir as instruções detalhadas do nosso site de internet.



### Gerar um ticket para a assistência

Clique neste texto (ou digitalize o código QR) para ler e seguir as instruções detalhadas do nosso site de internet.



### Solicitar assistência enviando informações sobre o sistema e as configurações

- [Informações sobre o sistema](#)
- [Informações sobre as configurações](#)

### Troncos SIP/PCAP

O serviço de assistência da Snom poderia solicitar o envio do tronco SIP e/ou do tronco PCAP, caso se em caso de problema.

- [Execução de um tronco SIP](#)
- [Execução de um tronco PCAP](#)

## Informações importantes

Este **Manual de utilizador abreviado D862** foi elaborado a partir do Manual de utilizador completo, para oferecer aos utilizadores uma visão geral mais concisa na sua própria língua. Consulte o **Manual de utilizador D862** relativamente aos seguintes temas:

- [Direitos de autor, direitos de marca, responsabilidade, avisos legais, licença pública GNU](#)
- [Instruções de segurança](#)
- [Conformidade com as normas](#)
- [Especificações do produto](#)
- [Eliminação do dispositivo](#)
- [Limpeza](#)

### Isenção de responsabilidade

Outras informações: [Página web Snom D862](#) | [Snom Service Hub](#) | [Guia de instalação rápida](#) | [Ficha técnica](#) | [Manual do utilizador](#) | [Informações de garantia](#) | [Aprovações de tipo](#) | [Sedes da empresa](#)

A Snom, os nomes dos produtos Snom e os logotipos Snom são marcas registadas da Snom Technology GmbH. Todas as especificações de produto estão sujeitas a alteração sem aviso prévio. A Snom Technology GmbH reserva-se o direito de rever e alterar o presente documento em qualquer momento, sem obrigatoriedade de anunciar tais revisões ou alterações, prévia ou depois de efetuadas. Embora, tenha sido prestado o maior cuidado na elaboração e apresentação da informação presente neste documento, os dados apresentados poderão ter variado. Assim, a Snom declina qualquer responsabilidade e garantia de precisão, integralidade e atualização da informação publicada, salvo em caso de negligência grave ou intencional da parte da Snom ou quando a responsabilidade é ativada devido a vínculos a disposições jurídicas.