

# D862



## Guida rapida



Inglese



Tedesco



Italiano



Francese



Spagnolo



Portoghese



Greco



Polacco



Russo

## Nozioni preliminari

### (1) Contenuto della confezione



1. Base del telefono da tavolo IP D862
2. Ricevitore
3. Cavo del ricevitore
4. Piedistallo del telefono
5. Cavo Ethernet: 1,5 m
6. Documentazione

### (2) Componenti del D862

I componenti hardware del D862 sono elencati qui di seguito:

- Componenti audio → 1 - 4
- Display e indicatori → 5 - 6
- Tasti fisici → 7 - 12

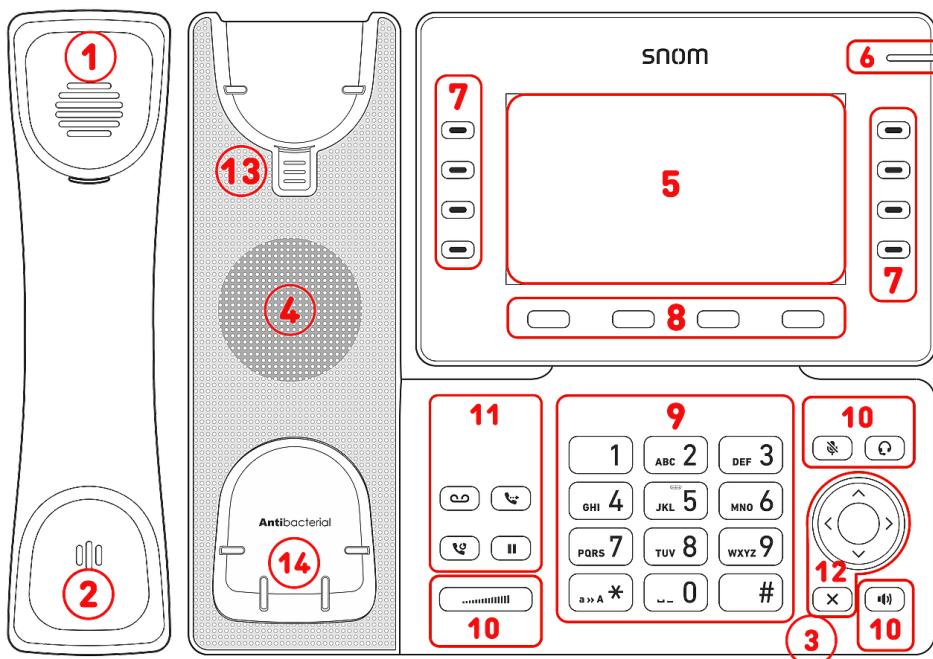

1. Auricolare del ricevitore
2. Microfono del ricevitore
3. Microfono della base
4. Cassa dell'altoparlante
5. Display
6. LED di notifica dello stato della chiamata
7. 10 tasti SmartLabel (con LED multicolore)
8. 4 tasti funzione sensibili al contesto
9. 12 tasti (tastierino telefonico standard ITU)
- 10.5 tasti audio dedicati
- 11.4 tasti funzione dedicati
12. Tasto di navigazione a 5 direzioni (programmabili) & Annulla
13. Linguetta di appoggio della cornetta
14. Sensore di sgancio

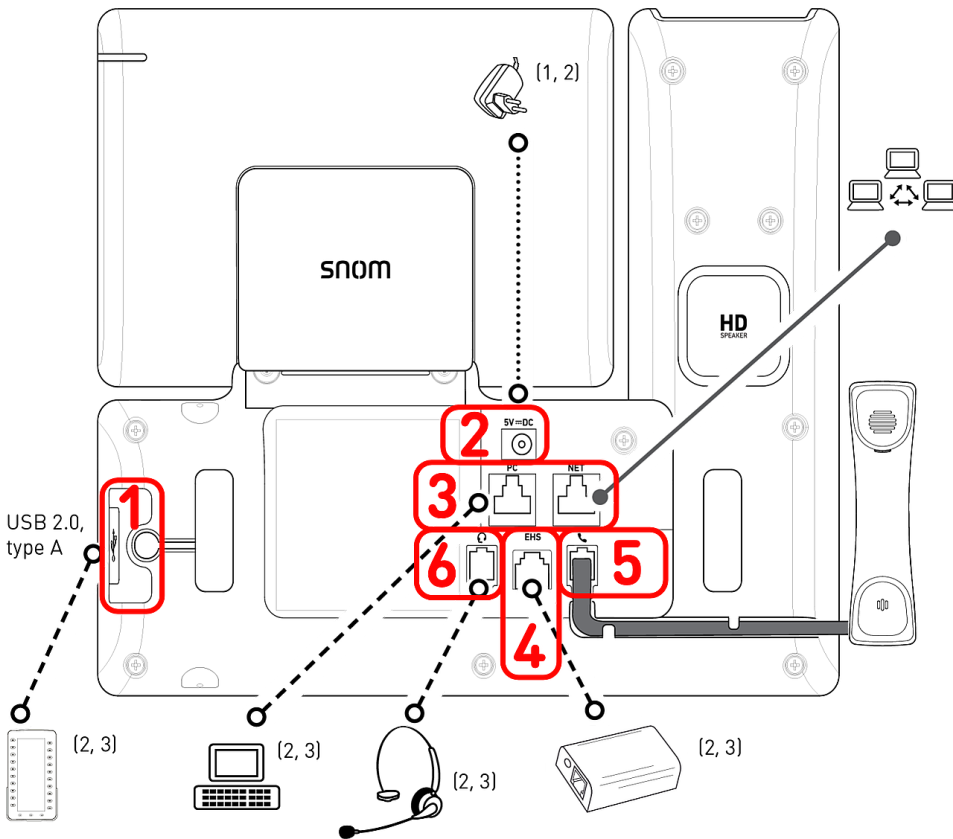
**(3) Interfacce e connessioni****Interfacce per cavi**

1. Connettività USB | **Modulo di espansione D8C:**<sup>2</sup> porta USB 2.0 tipo A
2. Alimentatore:<sup>1</sup> jack coassiale
3. Connettività di rete: 2 prese RJ45-8P8C (NET/PC), Gigabit Ethernet (GbE), **Power over Ethernet (PoE)**, IEEE 802.3af, class 3, IEEE 802.3az<sup>4</sup>
4. **Adattatore EHS:**<sup>2</sup> presa RJ12-6P6C
5. Cornetta con cavo: presa RJ9-4P4C
6. Cuffia:<sup>2</sup> presa RJ9-4P4C

**Interfacce wireless**

- -/-

<sup>1</sup> Se il telefono è alimentato tramite PoE, non è necessario l'alimentatore

<sup>2</sup> Non incluso nella confezione

<sup>3</sup> Opzionale

<sup>4</sup> Opzionale via software

## Preparazione del D862 per l'uso

### (1) Montaggio del piedistallo e del ricevitore

1. Prima di montare il piedistallo, inserire l'estremità lunga del cavo del ricevitore nel connettore RJ9-4P4C contrassegnato con l'icona  sul retro del telefono e quindi far passare il cavo nell'apposita guida.
2. Posizionare le scanalature del piedistallo in corrispondenza delle guide a scorrimento sul retro del D862.
3. Spingere il piedistallo verso l'alto sulle guide di scorrimento finché non si blocca in posizione.
4. Inserire l'estremità corta del cavo del ricevitore nell'apposita presa sul ricevitore.
5. Posizionare il D862 su una superficie uniforme e orizzontale.

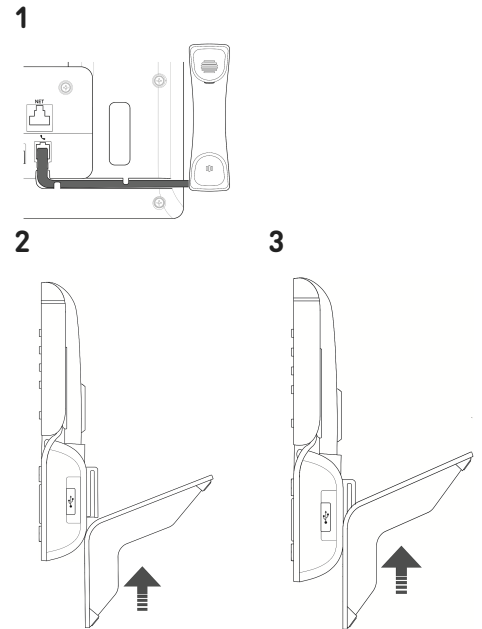

### (2) Collegamento e accensione

Il telefono può essere alimentato via Power over Ethernet (PoE) tramite il cavo di rete o, se l'opzione PoE non è disponibile nella rete, tramite l'alimentatore da 5 V CC disponibile separatamente come accessorio.

1. Collegare un'estremità del cavo Ethernet (cavo di rete) alla presa RJ45 del telefono, contrassegnata da **NET**, e l'altra estremità alla presa di rete per stabilire un collegamento dati.
2. Se l'opzione PoE non è disponibile, inserire il connettore dell'alimentatore nell'apposita presa sul telefono, contrassegnata da **5V DC** e collegare quindi l'alimentatore alla presa a muro.
3. La seconda presa RJ45 sul telefono, contrassegnata da **PC**, serve per collegare in cascata altri dispositivi Ethernet senza la necessità di una seconda linea di connessione Ethernet.
4. I telefoni Snom sono plug-and-play. Una volta collegato alla rete, il telefono si inizializza. Se la rete locale o il provider VoIP supporta le funzioni di *provisioning automatico di Snom*, il telefono si avvierà automaticamente senza interruzioni. In questo caso, continuate leggendo il prossimo capitolo, altrimenti consultate il capitolo **Messa in funzione del D862**

## Nozioni introduttive: schermo e tasti funzione

Display (vedere → *Nozioni preliminari* → *Componenti del D862* → 5)

Sullo schermo vengono visualizzate le seguenti informazioni:

In modalità inattiva:

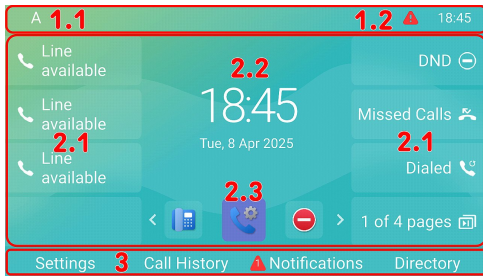

### 1. Barra di stato/informazioni

1. Identità SIP in uscita (vedere → *Tasti di navigazione, conferma e annulla*)
2. Ora | Componenti audio | Informazioni (Bluetooth, VPN...)

### 2. Area contestuale

1. 8 × SmartLabel (vedere → *Tasti SmartLabel*)
2. Data e ora
3. 5 × Icone = scorciatoie per i menu

### 3. vedere → *Icone e tasti funzione programmabili e sensibili al contesto*

Icone (vedere → *Tasti di navigazione, conferma e annulla*)



Preferenze



Sistema



Caratteristiche della chiamata



DND



Messaggi

In modalità attiva:

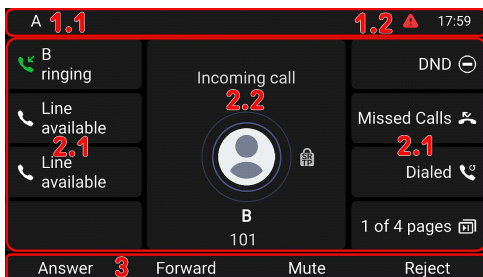

### 1. Barra di stato/informazioni

1. Nome dell'attività in corso | Identità SIP in uscita
2. Ora | Componenti audio | Informazioni (Bluetooth, VPN...)

### 2. Area contestuale

1. 8 × SmartLabel: Le SmartLabel vengono visualizzate o meno a seconda del contesto.
2. A seconda dell'attività, quest'area presenta icone (chiamata in entrata o in uscita, in conversazione, ecc.) e testo (numero chiamante o chiamato, numeri dei partecipanti alla conferenza, ecc.).

### 3. Barra dei tasti funzione sensibili al contesto

A seconda dell'attività in corso, nella riga dei tasti funzione vengono visualizzate icone diverse. È possibile attivare le relative funzioni premendo il tasto funzione che si trova direttamente sotto l'icona.

### Indicatore di chiamata (vedere → [Nozioni preliminari](#) → [Componenti del D862](#) → 6)

Il LED rosso situato nell'angolo superiore destro del telefono **notifica le chiamate in arrivo, in corso, in attesa e perse**. Quando il LED:

- lampeggia rapidamente, indica che il telefono sta squillando per una chiamata in arrivo.
- rimane acceso fisso, indica che l'utente sta componendo un numero oppure che è in corso una chiamata oppure che è presente una chiamata persa. Per visualizzare la chiamata persa, premere la freccia destra sul tasto di navigazione: in questo modo, viene visualizzata la schermata **chiamate perse** e il LED si spegne.
- lampeggia lentamente, indica che la chiamata è stata messa in attesa.

### Tasti SmartLabel (vedere → [Nozioni preliminari](#) → [Componenti del D862](#) → 7)

8 tasti SmartLabel (tasti funzione liberamente programmabili con LEDs) su entrambi i lati del display controllano le SmartLabel. Programmare e quindi assegnare funzioni a questi tasti è possibile sia tramite l'interfaccia utente del telefono (PUI - Phone User Interface) sia nella pagina **Tasti funzione** dell'interfaccia web del telefono (**Phone Manager**).

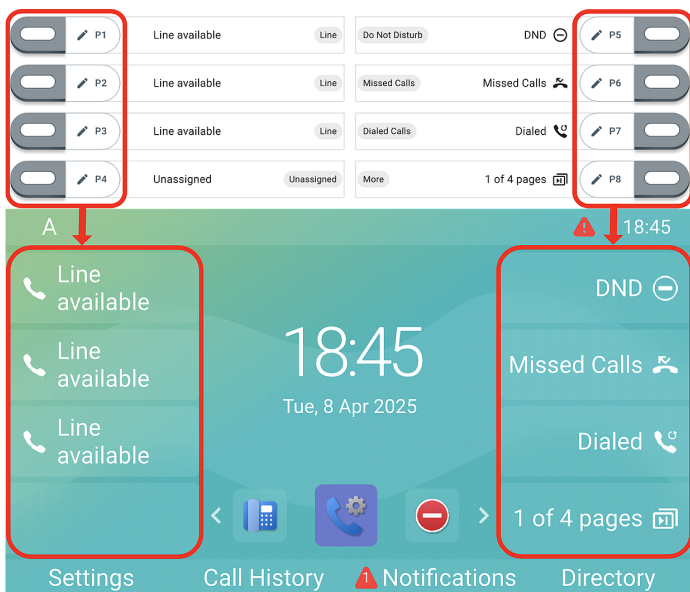

A ciascuno dei **8** tasti fisici possono essere assegnate diverse funzioni su **4 pagine SmartLabel** per un totale di **32** tasti SmartLabel disponibili.

#### Configurazione predefinita:

- Pagina 1: **P1-P3** → Linea, **P4** → Non assegnato, **P5** → Non disturbare (DND), **P6** → Chiamate perse, **P7** → Ricomposizione → Apre l'elenco dei numeri composti, **P8** → [Prossima Pagina](#)
- Pagina 2 (**P9-P15**), 3 (**P17-P23**) e 4 (**P25-P31**) → Non assegnato
- Pagina 2 (**P16**), 3 (**P24**) e 4 (**P32**) → [Prossima Pagina](#)

È possibile passare da una pagina SmartLabel all'altra utilizzando il seguente tasto:



[Prossima Pagina](#)

A seconda della funzione assegnata al tasto, i LED (di colore rosso o verde) si accendono quando si verifica l'evento associato al tasto. I LED di un tasto di **linea**

- lampeggiano rapidamente quando sulla linea sta squillando una chiamata
- rimangono accesi fissi quando sulla linea c'è una chiamata in corso
- lampeggiano lentamente quando una chiamata è in attesa sulla linea.
- rimangono spenti quando la linea è libera

A seconda del tipo di tasto, le icone sono costituite da un simbolo e da un testo o solo da un testo. Entrambi possono essere personalizzati. I seguenti **tipi di tasti** sono disponibili con il firmware corrente:

Unassigned
Line
Do Not Disturb
Call Forward Always
Call History
Speed Dial
Directory
Menu
Busy Line Field
Private Hold
Dialed Calls
Voicemail
Transfer
More
Conference
Extension
Call Parking
Hold
Status
Missed Calls
Received Calls
Redial
XML Definition
Server Directory
ACD (Automatic Call Distribution)
Action URL
Multicast
Multicast Zones
Voicemail Info
Identities
Intercom

**Tipo di tasto:** Non assegnato

				
Linea	Non disturbare	Inoltra tutte	Cronologia di chiamate	Chiamata Rapida
				
Rubrica	Impostazioni	Campo lampada occupato	Attesa Privata	Chiamate effettuate
				
Segreteria Telefonica	Trasferimento	Prossima Pagina	Conferenza	Estensione
				
Parcheggio	Messa in attesa	Info	Chiamate Perse	Chiamate ricevute
				
Ricomposizione	Server Rubrica	Definizione Xml	Automatic Call Distribution	Azione URL
				
Multicast	Zone di multicast	Info Segreteria	Identità SIP	Intercomunicazione

## Icone e tasti funzione programmabili e sensibili al contesto (vedere → [Nozioni preliminari](#) → [Componenti del D862](#) → 8)

I 4 tasti funzione programmabili e sensibili al contesto (F1 - F4) sono situati sotto il display e possono essere programmati nel menu **Tasti funzione** dell'interfaccia web del telefono (**Phone Manager**) per svolgere una serie di azioni. Le funzioni associate a questi tasti sono poi disponibili quando il telefono è in modalità inattiva. Le impostazioni predefinite dipendono dal firmware installato sul telefono.

### Di seguito, sono elencate le funzioni standard disponibili sullo schermo:

- **F1:** Impostazioni → Menu Impostazioni
- **F2:** Cronologia chiamate → Elenchi delle chiamate (perse, ricevute, effettuate)
- **F3:** Notifiche o Informazioni → Informazioni sullo stato
- **F4:** Rubrica → Consente di accedere alla rubrica interna del telefono

Premendo il tasto funzione sotto l'icona visualizzata sul display, si attiva la funzione associata a quel determinato tasto.

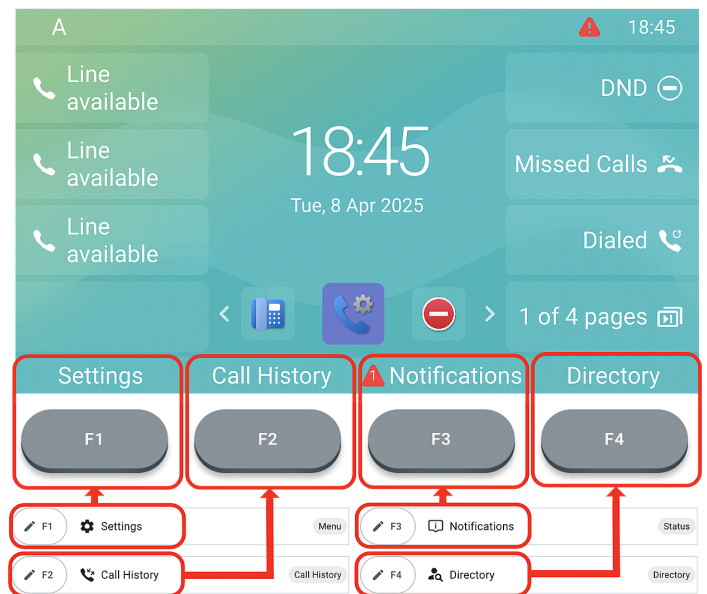

## Tastiera alfanumerica (vedere → [Nozioni preliminari](#) → [Componenti del D862](#) → 9)

La tastiera alfanumerica, composta da 12 tasti fisici, è situata al centro della parte frontale del dispositivo.

- **Durante la digitazione:** Tenendo premuto per un secondo il tasto asterisco (**1**), si cambia la modalità di inserimento (numeri > minuscole > maiuscole). Per digitare l'asterisco, premere il tasto (**1**) brevemente.
- **In modalità inattiva:** Tenere premuto per 3 secondi il tasto asterisco (**1**) per bloccare/sbloccare la tastiera.







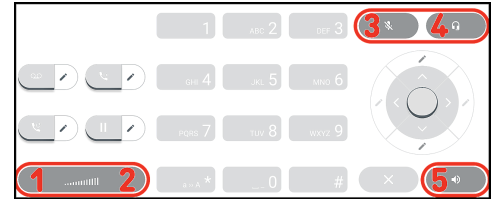

**Tasti di gestione dell'audio** (vedere → *Nozioni preliminari* → *Componenti del D862* → 10)

5 tasti di controllo audio servono per regolare il volume, per disattivare e disattivare il microfono, per attivare il vivavoce e la modalità cuffia.





- |   |  |   |  |
|---|--|---|--|
| <p>1</p>  <p>Volume + / -</p> <ul style="list-style-type: none"> <li>Regola il volume della suoneria (quando il telefono è inattivo o sta squillando)</li> <li>Regola il volume dell'altoparlante del ricevitore, della base o della cuffia (durante una chiamata)</li> </ul> | <p>2 3</p>  <p>Muto</p> <ul style="list-style-type: none"> <li>Muto / disattivazione del microfono</li> <li>Dispone di un <b>LED rosso</b> che resta acceso quando il microfono è disattivato.</li> </ul> | <p>4</p>  <p>Vivavoce</p> <ul style="list-style-type: none"> <li>Consente di passare dalla modalità vivavoce alla modalità ricevitore</li> <li>In modalità vivavoce, consente di accedere alla composizione e di rispondere alle chiamate</li> <li>Dispone di un <b>LED verde</b> che rimane sempre acceso quando il vivavoce è attivo</li> </ul> | <p>5</p>  <p>Cuffia</p> <ul style="list-style-type: none"> <li>Attiva e disattiva la modalità cuffie</li> </ul> |
|---|--|---|--|

**Tasti funzione dedicati e personalizzabili** (vedere → *Nozioni preliminari* → *Componenti del D862* → 11)

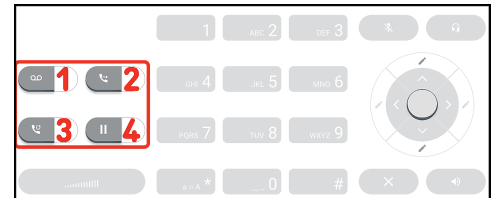
4 tasti funzione preprogrammati e programmabili hanno le impostazioni di fabbrica stampate sul tasto. Tuttavia, su questi tasti è possibile programmare anche altre funzioni.



- |  |  |  |   |
|--|--|--|---|
| <p>1</p>  <p>Messaggio</p> <ul style="list-style-type: none"> <li>Consente di ascoltare i messaggi in segreteria (se presente)</li> <li>Dispone di un <b>LED rosso</b> che si accende quando c'è un nuovo messaggio in segreteria.</li> </ul> | <p>2</p>  <p>Trasferimento</p> <ul style="list-style-type: none"> <li>vedere → <i>Utilizzo del telefono</i> → (5) <i>Trasferimento di chiamate</i></li> </ul> | <p>3</p>  <p>Ricomposizione</p> <ul style="list-style-type: none"> <li>Ricomposizione del numero (tramite l'elenco delle chiamate effettuate)</li> </ul> | <p>4</p>  <p>Messa in attesa</p> <ul style="list-style-type: none"> <li>Consente di mettere in attesa o riprendere una chiamata</li> </ul> |
|--|--|--|---|

## Tasti di navigazione, conferma e annulla (vedere → [Nozioni preliminari](#) → [Componenti del D862](#) → 12)

A questi tasti possono essere assegnate le funzioni disponibili nei rispettivi menu a discesa.

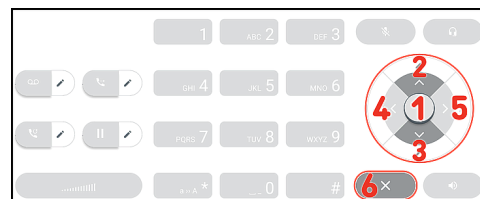

Quando lo schermo è inattivo, è possibile definire quali icone dei tasti (e quindi quali funzioni) visualizzare. Al contrario, non è possibile definire quali funzioni visualizzare quando il telefono è attivo, ad esempio durante una chiamata, quando il telefono squilla, ecc.

### Configurazione predefinita:

- |   |   |
|---|---|
| <p>1</p>  <p>Conferma</p>                              | <ul style="list-style-type: none"> <li>• <b>In modalità inattiva:</b> menu delle funzioni di chiamata</li> <li>• Accetta le chiamate in vivavoce e in modalità cuffie</li> <li>• Conferma, salva azioni e dati inseriti, torna alla schermata precedente</li> </ul>   |
| <p>2</p> <p>3</p>  <p>Tasto di navigazione: su/giù</p> | <ul style="list-style-type: none"> <li>• <b>In modalità inattiva:</b> Seleziona l'identità in uscita</li> </ul> <div style="background-color: #00a651; color: white; padding: 2px; display: flex; align-items: center; justify-content: space-between;"> <span style="border: 1px solid red; padding: 2px;">A</span> <span style="font-size: 0.8em;">19:30</span> </div> <ul style="list-style-type: none"> <li>• In altri contesti: Naviga su/giù</li> </ul>   |
| <p>4</p>  <p>Tasto di navigazione: sinistra</p>      | <ul style="list-style-type: none"> <li>• <b>In modalità inattiva:</b> Selezionare un'icona = scorciatoie per i menu</li> </ul>  |
| <p>5</p>  <p>Tasto di navigazione: destra</p>        | <div style="display: flex; justify-content: space-around; align-items: flex-start; text-align: center;"> <div style="margin: 5px;"> <br/>             Preferenze         </div> <div style="margin: 5px;"> <br/>             Sistema         </div> <div style="margin: 5px;"> <br/>             Caratteristiche della chiamata         </div> <div style="margin: 5px;"> <br/>             DND         </div> <div style="margin: 5px;"> <br/>             Messaggi         </div> </div> <ul style="list-style-type: none"> <li>• <b>Durante la digitazione:</b> Muove il cursore a sinistra un carattere alla volta o Muove il cursore a destra un carattere alla volta</li> </ul> |
| <p>6</p>  <p>Annulla</p>                             | <ul style="list-style-type: none"> <li>• Termina le chiamate in modalità vivavoce, cuffie e ricevitore</li> <li>• Annulla azioni e dati immessi, ritorno alla schermata precedente</li> </ul>   |

## Messa in funzione del D862

### (1) Installare e collegare il telefono



Quando il telefono è stato collegato, viene visualizzata la schermata di benvenuto con l'indirizzo IP del **Phone Manager**. È più comodo e pertanto consigliato eseguire la prima configurazione utilizzando il **Phone Manager**. Inserire l'indirizzo IP nella barra degli indirizzi del browser usando un computer che si trova nella stessa rete del telefono.

### 2 Si apre la pagina **Snom Phone Manager**.

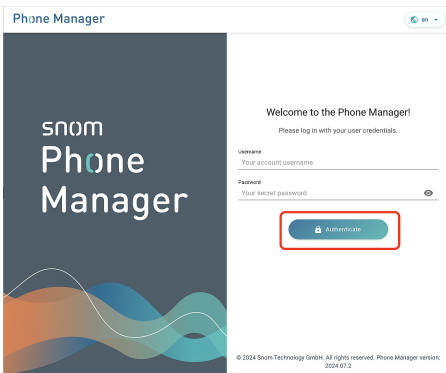

Fare clic su **Authenticate (Autenticare)**. Si apre la pagina **Welcome to the Phone Manager (Benvenuti nel Phone Manager!)**

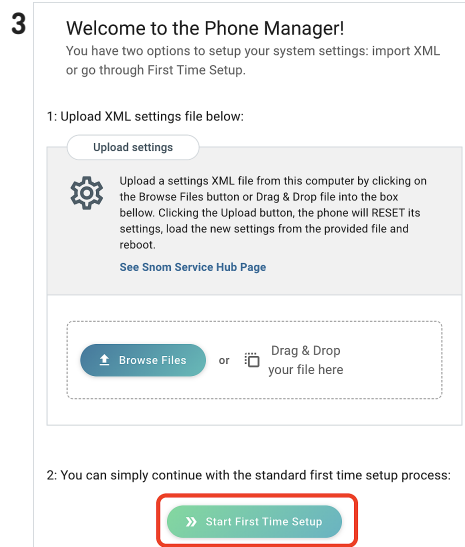

Fare clic su **Start First Time Setup (Avviare la prima configurazione)**.

### 4 Si apre la pagina **Language (Lingua)**.

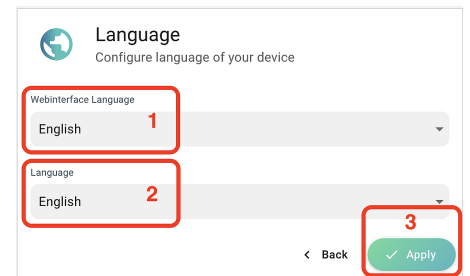

È necessario impostare la propria **lingua**

1. **L'interfaccia web del telefono**
2. **L'interfaccia utente del telefono**
3. Al termine, fare clic su **Apply (Applica)**.

### 5 Si apre la pagina **Time & Date (Ora & data)**.

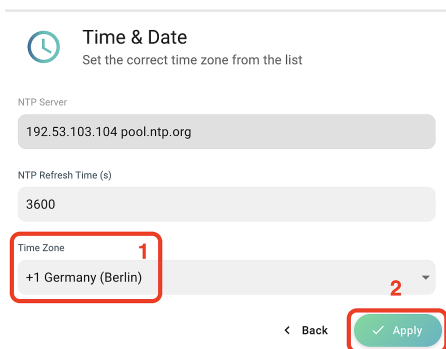

1. È necessario impostare anche il proprio **fuso orario**. In questo modo, si aggiornerà l'orario mostrato sul display.
2. Al termine, fare clic su **Apply (Applica)**.

Si apre la pagina **Account Credentials (Credenziali del conto)**.

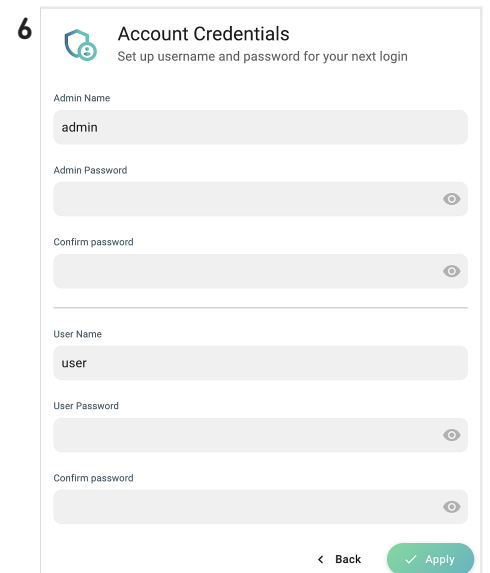

7 Successivamente, ti verrà richiesto di inserire **nome utente e password amministratore** per accedere all'interfaccia web del telefono (Phone Manager).

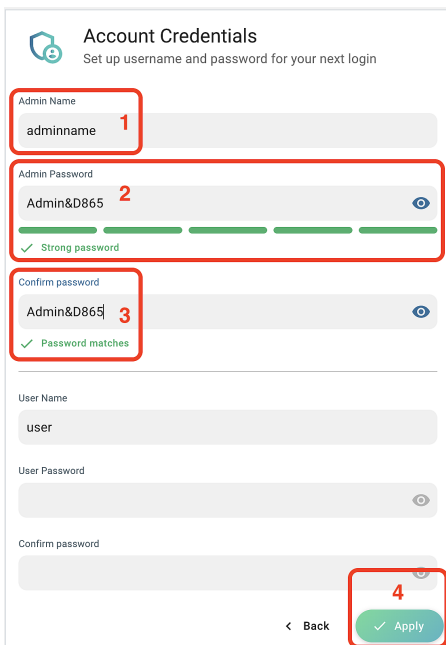

1. Il nome utente suggerito può essere utilizzato oppure può essere inserito uno nuovo.
2. Per utilizzare il telefono è obbligatorio impostare una **password di amministratore** appropriata.
3. Reinserisci la password per conferma.
4. Al termine, fare clic su **Apply (Applica)**.

8 Il telefono è ora pronto per configurare la prima identità SIP (account) per essere pienamente operativo. **In modalità inattiva:**

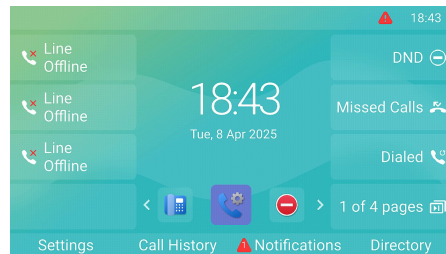

Si apre la pagina **Your device is ready (Il dispositivo è pronto)**.

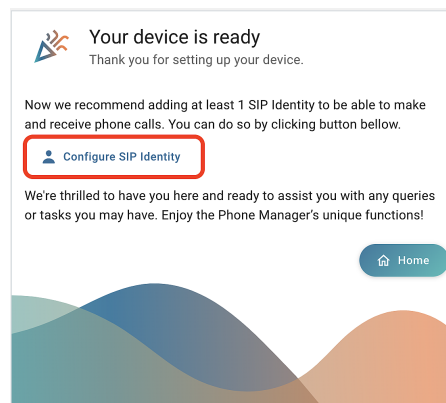

Fare clic su **Configure SIP Identity (Configurare l'identità SIP)**.

9 Si apre la pagina **Home - Identities - 1 - Profile (Homepage → Identità → 1 → Profilo)**.

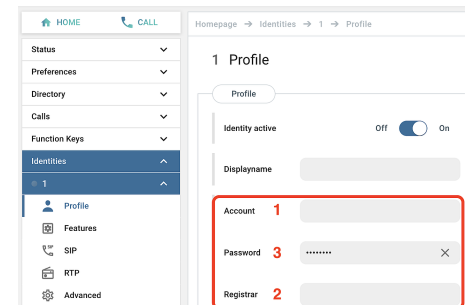

Immettere il **(1) Account (numero di account)**, la **(2) Password (password)** e il **(3) Registrar (registrar)** ricevuta dal provider di servizi Internet o dall'amministratore. Al termine, fare clic su **Apply (Applica)**.

Dopo l'avvenuta registrazione, verrà visualizzata la **schermata** con l'identità registrata nell'angolo superiore sinistro.

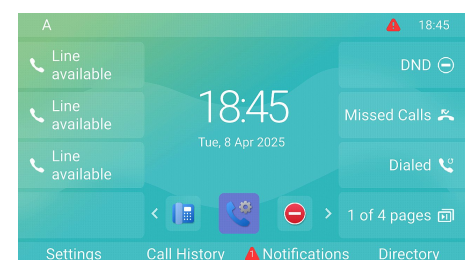

## (2) Configurare e personalizzare le impostazioni del D862

Un certo numero di impostazioni possono essere configurate direttamente sul telefono tramite l'interfaccia utente (PUI); molte altre possono essere comodamente configurate tramite l'interfaccia web (Phone Manager) mediante **un computer con un browser web**.

**Nota:** I telefoni Snom possono essere utilizzati in modalità amministratore o utente. In modalità amministratore, tutte le impostazioni sono accessibili e possono essere modificate; in modalità utente, alcune impostazioni non sono accessibili. → **Configurazione predefinita:** modalità amministratore

### L'interfaccia utente del telefono

In modalità  
inattiva:  
Premere



per visualizzare il menu delle impostazioni sul display. Per aprire un sottomenu o un'impostazione, utilizzare il tasto di navigazione per selezionare la voce o l'impostazione e quindi premere



### L'interfaccia web del telefono / Phone Manager

1. Premere il tasto funzione sotto **Menu** sul display del telefono e selezionare **Aiuto** per cercare l'indirizzo IP del telefono.

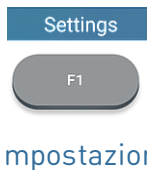

2. Inserire l'indirizzo IP nella barra degli indirizzi del browser usando un computer che si trova nella stessa rete del telefono. Si apre la pagina **Welcome to the Phone Manager (Benvenuti nel Phone Manager!)**.
3. Accedi a Phone Manager utilizzando le credenziali corrette. Si apre la pagina **Home (Homepage)**.

Le voci disponibili nel menu verticale sul lato sinistro della finestra variano in funzione della modalità del telefono, se utente o amministratore. Le modifiche apportate nell'interfaccia web sono efficaci solo cliccando su **Salva** o **Applica** e **Salva**, a seconda della versione del firmware. Le modifiche vanno infatti perse se viene aperta un'altra pagina dell'interfaccia web oppure se la pagina visualizzata viene chiusa senza prima aver cliccato su **Applica/Salva**.

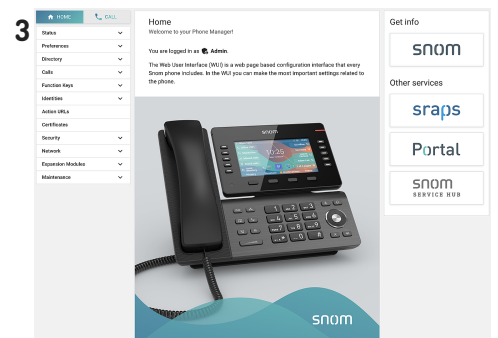
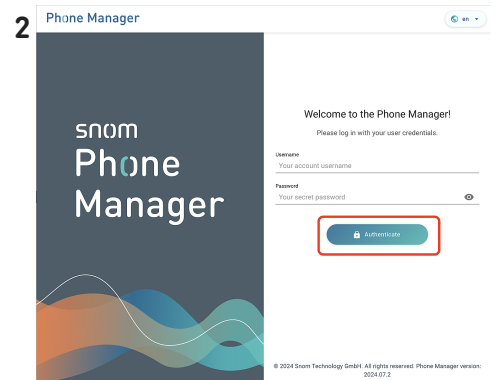
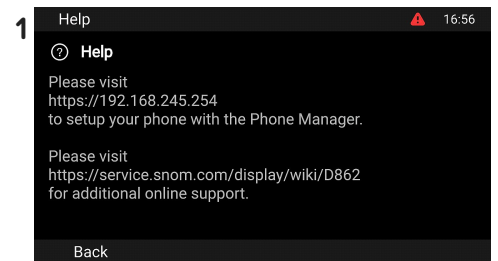

## Utilizzo del telefono

Questa sezione descrive le funzioni del telefono sulla base delle impostazioni di fabbrica configurate da Snom. Se il telefono è stato installato e/o configurato da soggetti terzi, le impostazioni predefinite potrebbero essere state modificate. Se il telefono non reagisce come descritto qui, si prega di verificare con il soggetto che ha gestito la configurazione/installazione.

Le informazioni sul chiamante visualizzate sullo schermo possono essere configurate mediante un'impostazione nell'interfaccia web del telefono. La configurazione predefinita è *Nome + Numero*.

### (1) Effettuare chiamate

1. **Selezionare l'identità** per le chiamate in uscita
2. Scegliere il **dispositivo audio**

- Ricevitore: Sollevare il ricevitore, comporre il numero e avviare la chiamata premendo

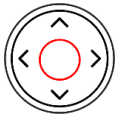

Conferma

o



Componi

o comporre il numero e sollevare il ricevitore.



- Cuffia: Comporre il numero e avviare la chiamata premendo



Cuffia

- Vivavoce: Comporre il numero e avviare la chiamata premendo



Vivavoce

o



Componi

### (2) Rispondere alle chiamate

Scegliere il **dispositivo audio**

- Ricevitore: Sollevare il ricevitore.
- Cuffia: Premere Se il telefono è già in modalità cuffie, premere il tasto di linea lampeggiante



Cuffia

- Vivavoce: Premere



Vivavoce

o

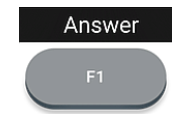

Risposta

### (3) Terminare una chiamata

- Ricevitore: ricollocare il ricevitore nell'apposita sede di appoggio o
- Vivavoce o cuffie:

Premere



Annulla

o

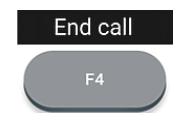

Fine chiamata

**(4) Chiamate attive**

**Mettere una chiamata in attesa**

Premere



Messa in attesa

o



Messa in attesa

per mettere in attesa la chiamata in corso. Le chiamate in attesa vengono indicate mediante:

- una notifica sul display
- il LED del tasto di linea che lampeggia lentamente
- il LED di stato della chiamata che lampeggia lentamente
- un doppio segnale acustico, emesso quando una chiamata viene messa in attesa

**Ora è possibile:**

- trasferire la chiamata in attesa con o senza annuncio
- ricevere ed effettuare chiamate e mettere in attesa altre chiamate.

Per riprendere la chiamata in attesa, premere il relativo tasto di linea o nuovamente il tasto



Messa in attesa

o

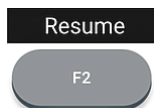

Riprendi

Se l'interlocutore riaggancia durante l'attesa, la chiamata terminerà anche sul telefono e i relativi LED si spegneranno.

**Mettere in attesa più chiamate**

Display → Area contestuale:

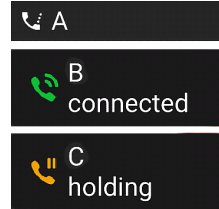

Due chiamate, una attiva e una in attesa.

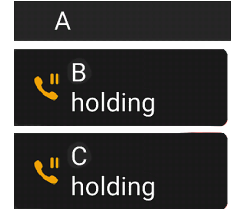

Due chiamate, entrambe in attesa.

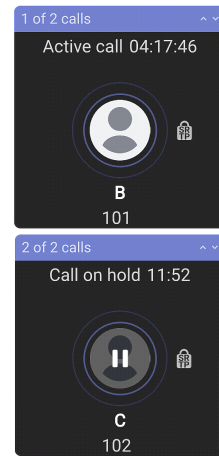

Premere

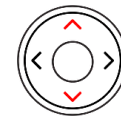

Tasto di navigazione:  
su/giù

per scorrere le chiamate.

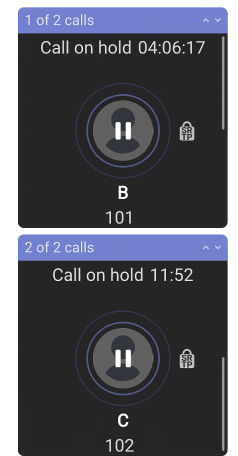

**Ora è possibile:**

- passare dalla chiamata attiva a qualsiasi chiamata in attesa (è possibile effettuare fino a 12 chiamate simultanee, se il sistema di telefonia VoIP lo supporta)
- L'input sui tasti del telefono influisce sulla chiamata visualizzata sul display. Può essere ripresa, terminata o selezionata per l'impostazione della conferenza.
- quando la chiamata in attesa è sullo schermo, premere



Messa in attesa

o

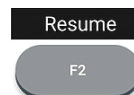

Riprendi

per passare a quella chiamata e mettere contemporaneamente in attesa la chiamata attiva.

**(5) Conferenze telefoniche**

Il numero massimo di partecipanti alle conferenze telefoniche è **5** (l'utente del telefono e altri 4 partecipanti). Per conoscere il numero consentito di partecipanti in caso di conferenze basate su server e le modalità di configurazione e partecipazione, si prega di contattare l'amministratore di rete o il provider VoIP.

1. **Avvio di una conferenza:** Con una **1** chiamata in linea (**B, 101**), premere

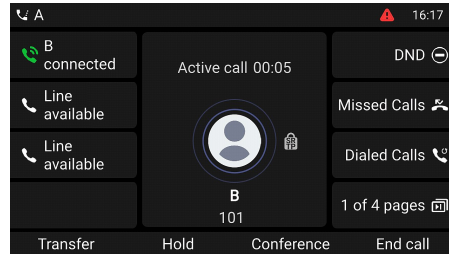
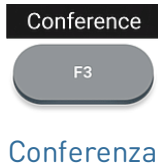

2.1

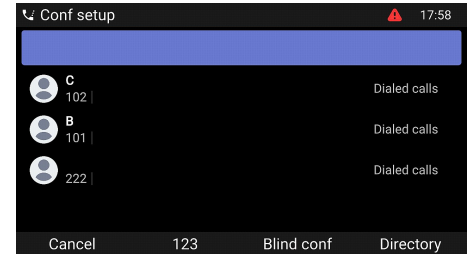

2. La chiamata (**B, 101**) viene quindi messa in attesa. Si apre la pagina **Conf setup (Impostazione della conferenza)**. Immettere il numero o selezionare una chiamata dall'elenco delle chiamate del telefono. Comporre il numero del secondo partecipante (**C, 102**) e annunciare la conferenza.

3. Premere

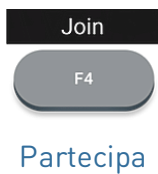

per avviare la conferenza con 3 partecipanti

2.2

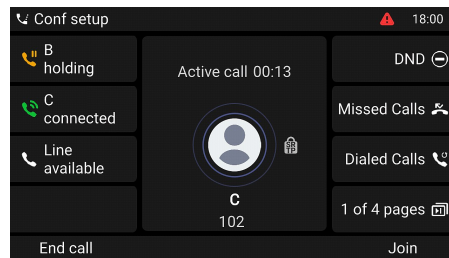

3

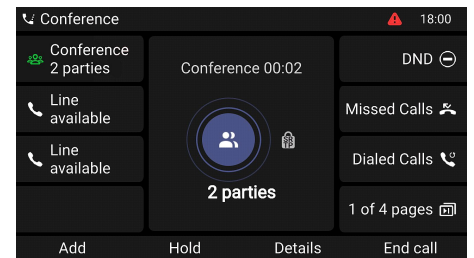

**Ora è possibile:**

- Mettere la conferenza in attesa.

Premere



Messa in attesa

o



Messa in attesa

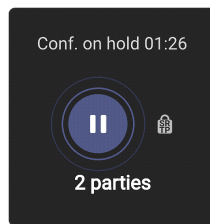

- Premere



Annulla

o

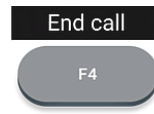

Fine chiamata

per terminare la conferenza.

- Premere



Messa in attesa

o



Riprendi

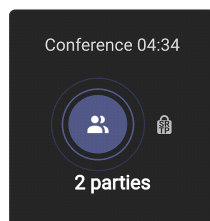

- Premere

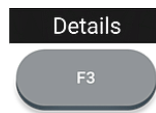

Dettagli

Si apre la pagina **Details**

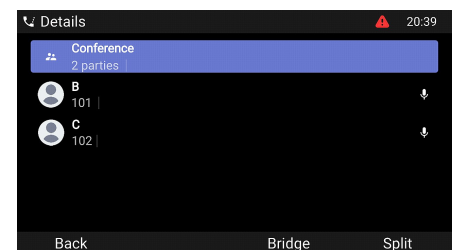

per riavviare la conferenza.



Utilizzare il tasto di navigazione per selezionare i singoli partecipanti o la conferenza. L'input sui tasti del telefono influisce sul partecipante evidenziato o sull'intera conferenza.

- È possibile terminare o dividere la conferenza evidenziata.
- È possibile silenziare o rimuovere il singolo partecipante evidenziato.

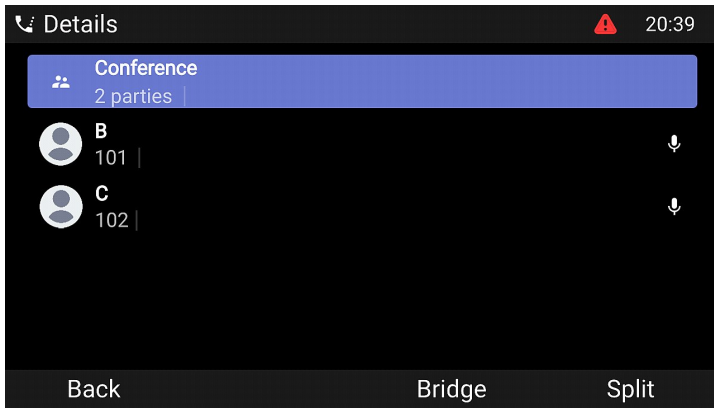

Premere



Collegamento

per terminare la conferenza. Si esce dalla conferenza, i due partecipanti esterni (B, 101) e (C, 102) continuano a parlare.

Premere



Separazione

per terminare la conferenza. → Due chiamate, entrambe in attesa.

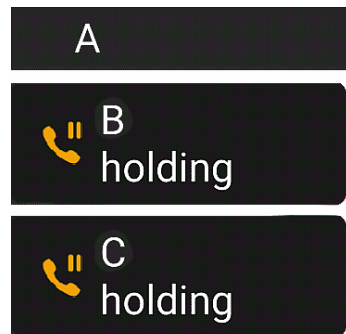

Premere



Muto

o  
per disattivare/riattivare l'audio della chiamata selezionata (C, 102) durante la conferenza.

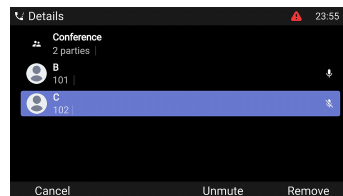

Premere



Rimuovi

per rimuovere la chiamata selezionata (C, 102) dalla conferenza. Ciò terminerà anche la conferenza. → 1 chiamata attiva (B, 101)

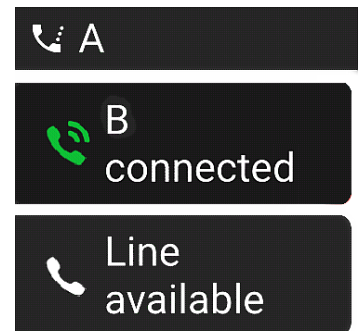

## (5) Trasferimento di chiamate

È possibile trasferire sia le chiamate in corso sia quelle in arrivo sul telefono.

- Quando una chiamata è in corso, vi sono due modi per trasferirla:
  1. **Trasferimento con annuncio:** Annunciando la chiamata al destinatario del trasferimento, per assicurarsi che la chiamata venga accettata.
  2. **Trasferimento senza annuncio:** In questo caso, non è possibile sapere se il destinatario del trasferimento è disponibile e/o se risponderà alla chiamata.
- Quando una chiamata è in arrivo, è possibile trasferirla a un terzo senza prima rispondere. → [Deviazione di chiamata](#)

**Trasferimento con annuncio:** con una sola chiamata attiva

1. Con una chiamata attiva (**B, 201**), premere

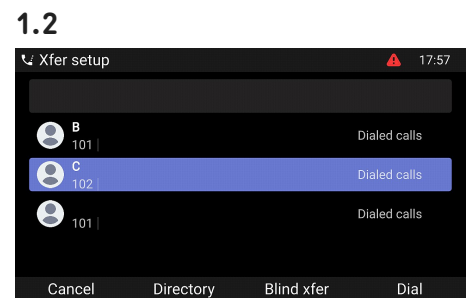
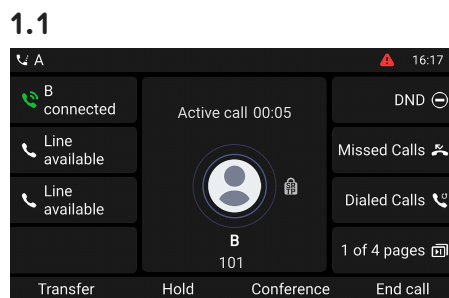
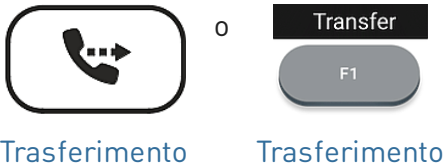

La chiamata (**B, 201**) viene quindi messa in attesa. Si apre la pagina **Xfer setup (Configurazione trasferimento)**.

2. Immettere il numero o selezionare una chiamata dall'elenco delle chiamate del telefono. Premere

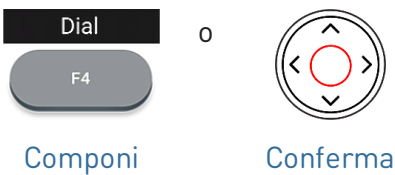

Comporre il numero del destinatario (**C, 102**) della chiamata da trasferire (**B, 101**) e annunciare il trasferimento.

**Nota:** Se il terzo non vuole rispondere alla chiamata, premere **End call** (F1) Fine chiamata

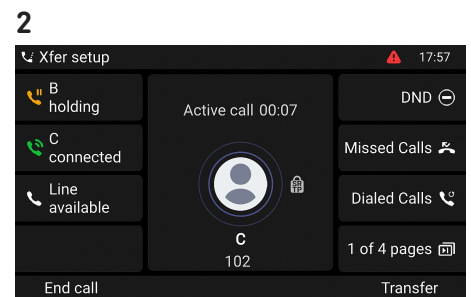

3. Se il destinatario (**C, 102**) vuole accettare la chiamata, premere



per completare il trasferimento.  
 → È possibile che venga visualizzato brevemente il messaggio *Chiamata terminata* B 101 per indicare che il trasferimento è stato completato. Ora **B (101)** è in linea con **C (102)**.

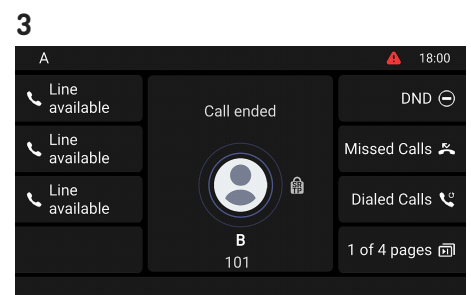

**Transferimento con annuncio:** con più chiamate attive → **B, 101 + D, 103**

1. La chiamata attiva (**B, 101**) verrà trasferita. Se la chiamata attiva (**B, 101**) non è quella che si desidera trasferire, metterla in attesa e selezionare l'altra chiamata (**D, 103**).

2. Premere



3. Immettere il numero o selezionare una chiamata dall'elenco delle chiamate del telefono. Premere

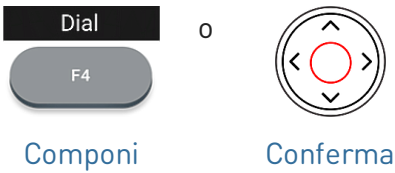

4. Se il destinatario (**C, 102**) vuole accettare la chiamata, premere



1.1

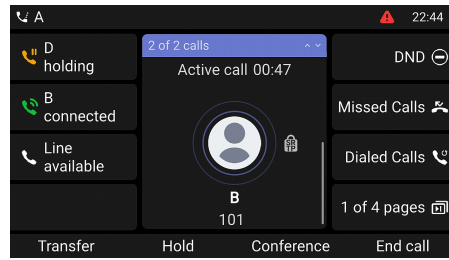

→ La chiamata (**B, 201**) viene quindi messa in attesa. Si apre la pagina **Xfer setup (Configurazione trasferimento)**.

Comporre il numero (**C, 102**) e annunciare la conferenza.

**Nota:** Se il terzo non vuole rispondere alla chiamata, premere

Fine chiamata

per completare il trasferimento.

→ Ora **B (101)** è in linea con **C (102)**.

→ A questo punto sullo schermo apparirà la chiamata rimanente in attesa o la prima delle chiamate rimanenti in attesa (**D, 103**).

1.2

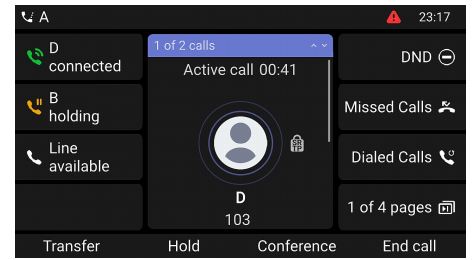

2



3

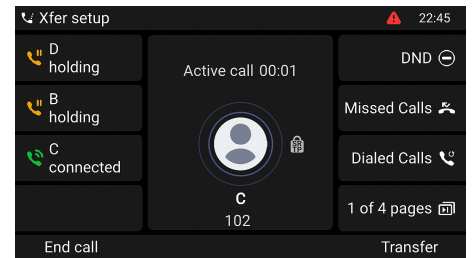

4

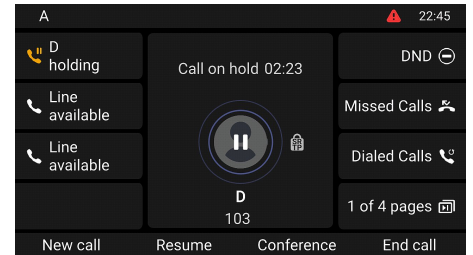

**Trasferimento senza annuncio:** chiamata attiva (**B, 101**)

1. Con una chiamata attiva (**B, 101**), premere

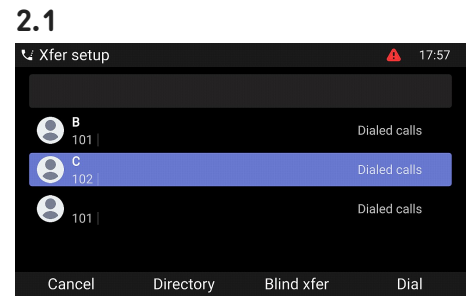
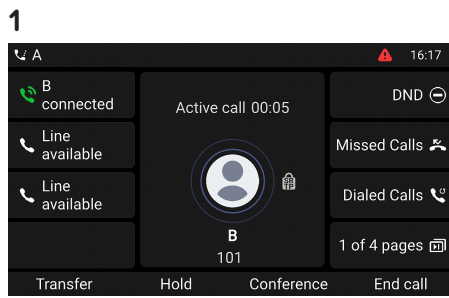

→ La chiamata (**B, 101**) viene quindi messa in attesa. Si apre la pagina **Xfer setup (Configurazione trasferimento)**.

2. Immettere il numero manualmente o selezionare un numero dall'elenco delle chiamate del telefono. Premere



per completare la deviazione.  
 → Il display visualizza il messaggio *Chiamata terminata B 101* mentre la chiamata squilla sul telefono del terzo interlocutore.  
 → Ora **B (101)** sta chiamando **C (102)**.

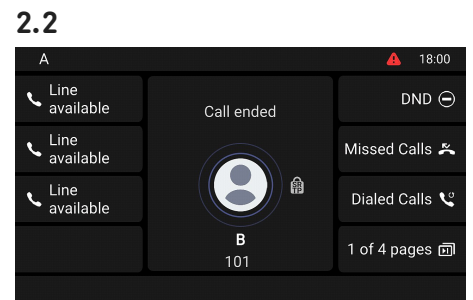

**Deviazione di chiamata** (con una chiamata in attesa **C 102**)

1. Se durante una chiamata (**B, 101**) si vuole trasferire una chiamata entrante in attesa (**C, 102**), premere



→ La chiamata in attesa verrà visualizzata sul display.  
 → La chiamata attiva rimarrà attiva, mentre la chiamata entrante verrà trasferita.

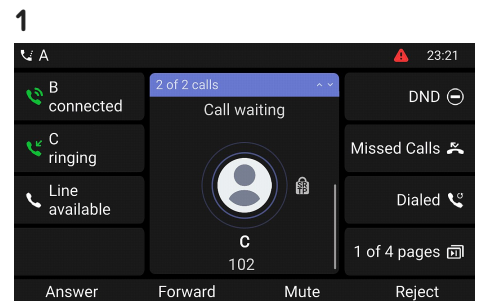

2. Premere



→ Si apre la pagina **Forward call (Inoltra chiamata)**.

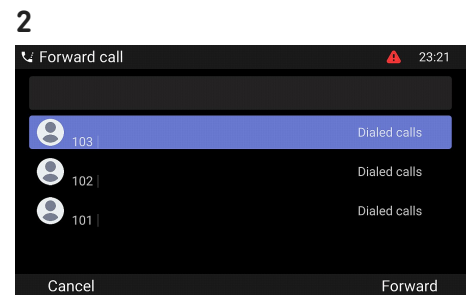

3. Immettere il numero manualmente o selezionare un numero dall'elenco delle chiamate del telefono. Premere

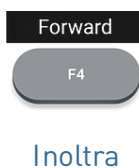

per completare la deviazione.  
 → Ora **C (102)** sta chiamando **D (103)**.  
 → La chiamata attiva (**B, 101**) tornerà quindi sullo schermo.

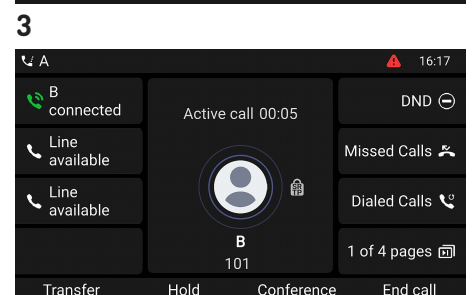

**Deviazione di chiamata** (con una chiamata entrante **B 101**)

1. Quando il telefono squilla per una chiamata in arrivo (**B, 101**), premere

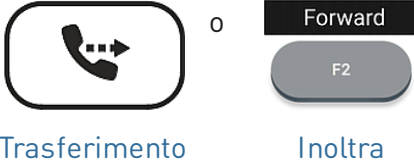

→ Si apre la pagina **Forward call (Inoltra chiamata)**.

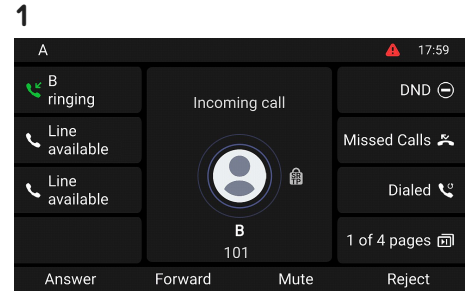

2. Immettere il numero manualmente o selezionare un numero dall'elenco delle chiamate del telefono. Premere



per completare la deviazione.  
→ Ora **B (101)** sta chiamando **C (102)**.

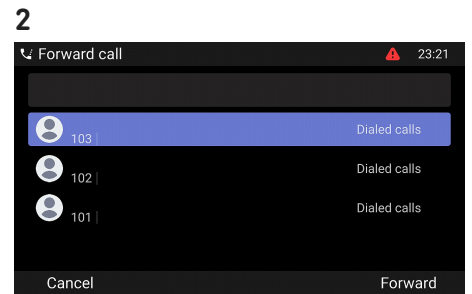

**(6) Elenchi delle chiamate**

Sul telefono sono memorizzati quattro elenchi di chiamate perse, effettuate, ricevute e tutte le chiamate.

1. **In modalità inattiva:** premere il tasto funzione che si trova in corrispondenza del simbolo

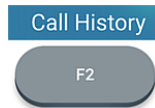

Cronologia di chiamate

2. Per visualizzare gli elenchi delle chiamate perse, ricevute o effettuate, utilizzare il tasto di navigazione (sinistra/destra). L'ultima chiamata è visualizzata al primo posto in ciascun elenco. Utilizzare il tasto di navigazione (su/giù) per scorrere l'elenco. I simboli accanto alla chiamata ne indicano il tipo (persa, effettuata, ricevuta).



Tasto di navigazione

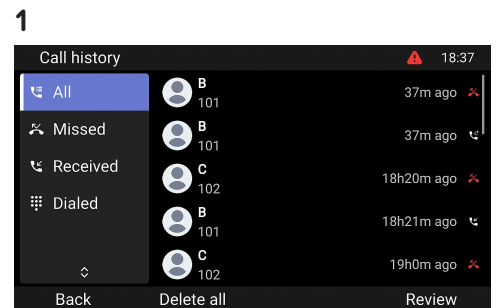

## Aggiornamento del software

### Aggiornamento manuale

1. Per trovare la versione più recente del firmware del D862, visitare il Firmware Update Center di Snom.
2. Prima di scaricare il firmware, leggere le istruzioni e le note sulla versione.
3. Nella tabella che contiene i file del firmware, fare clic con il tasto **destra** del mouse sul *link di download* e copiare il link.
4. Aprire l'interfaccia web del telefono (**Phone Manager**). Accedere alla pagina *Software Update (Aggiornamento software)*. Nella sezione *Aggiornamento software manuale*, incollare il link nel campo di testo **Firmware**.
5. Fare clic su **Carica**. Il telefono inizierà a riavviarsi.
6. **Nota: NON SCOLLEGARE L'ALIMENTAZIONE MENTRE IL D862 SI STA RIAVVIANDO!**

### Provisioning automatico

1. Aprire il **Phone Manager** e fare clic su **Manutenzione**.
2. Fare clic su **Provisioning (Approvvigionamento)**.
3. Fare clic sulle singole impostazioni per visualizzarne i dettagli.
4. Al termine, fare clic su **Apply (Applica)**. Se vengono modificate la URL di configurazione e/o l'impostazione *Configurazione PnP*, è necessario riavviare il telefono affinché tali modifiche abbiano effetto.

Per ulteriori informazioni, consultare il [nostro sito web](#)

3

Downloads

Firmware Files

Phone Model	File Size	SHA-256 Checksum	Download Link
D862	133.8 MB	482537d972977fc53e46b1f95481f236cabf651336a42647f86a3e4a97f6a823dc	<a href="https://downloads.snom.com/fw/10.1.10.1/bin/snomD862-10.1.10.1-HW6-SIP-r.swu">https://downloads.snom.com/fw/10.1.10.1/bin/snomD862-10.1.10.1-HW6-SIP-r.swu</a>

4

Software Update

Phone Status

Phone Type: snomD862  
 MAC Address: 00047120011810  
 Firmware version: snomD862-10.1.10.1-202407080000  
 U-Boot version: 2017.01-ud-10-a0 (Date: 18.03.2018 18:45:00)

Manual Software Update

You may explicitly specify which software version you want to run on this phone. Fill in the URL which is pointing to the firmware you want to use. Please use only a complete URL (like <http://www.example.com/firmware.swu>). Once the update has finished, the phone will reboot.

See Snom Service Hub Page

Firmware URL

Phone Controls

You can reset a phone to factory defaults. The Snom Phone will reset all settings and reboot.

See Snom Service Hub Page

© 2024 Snom Technology GmbH. All rights reserved. Phone Manager version: 2024.07.0

Provisioning

Trigger resynchronization of the settings with the setting server.

See Snom Service Hub Page

Prov Polling  Off  On

Polling Mode: Relative

Polling Period: 0

Polling Time: 00:00

Polling Time Random End: 00:00

Setting URL: <https://secure-provisioning.snom.com>

Update Policy: Never update, load settings only

Settings Refresh Timer: 0

Provisioning Order: redirection:stop pnp:stop dhcp:stop t69:stop

Uboot lock: .....

Prov Polling

If set to on, the phone will periodically fetch the provisioning files (configuration and/or software updates). See [\[Provisioning polling\]](#) for more information on how to use this setting.

See Snom Service Hub Page

## Risoluzione dei problemi

### Contattare l'assistenza Snom

Clicca su questo testo (o scansiona il codice QR) per leggere e seguire le dettagliate istruzioni presenti sul nostro sito web.



### Generare un ticket per l'assistenza

Clicca su questo testo (o scansiona il codice QR) per leggere e seguire le dettagliate istruzioni presenti sul nostro sito web.



### Richiedere assistenza inviando informazioni sul sistema e sulle impostazioni

- [Informazioni sul sistema](#)
- [Informazioni sulle impostazioni](#)

### Tracce SIP/PCAP

L'assistenza Snom potrebbe chiedere all'utente di inviare una traccia SIP e/o una traccia PCAP per aiutarlo ad analizzare il problema.

- [Esecuzione di una traccia SIP](#)
- [Esecuzione di una traccia PCAP](#)

## Informazioni importanti

La presente **Guida rapida del D862** è stata creata sulla base del più completo manuale d'uso in inglese e tedesco, per offrire a gruppi di utenti non anglofoni o non germanofoni una panoramica più concisa nella loro lingua. In merito ai seguenti argomenti, si prega di fare riferimento al **Manuale utente del D862**:

- [Copyright, diritti di marchio, responsabilità, note legali, licenza pubblica GNU](#)
- [Istruzioni di sicurezza](#)
- [Conformità agli standard](#)
- [Specifiche del prodotto](#)
- [Smaltimento del dispositivo](#)
- [Pulizia](#)

### Disclaimer

Ulteriori informazioni: [Pagina web Snom D862](#) | [Snom Service Hub](#) | [Guida all'installazione rapida](#) | [Scheda tecnica](#) | [Manuale d'uso](#) | [Informazioni di garanzia](#) | [Omologazioni](#) | [Sedi aziendali](#)

Snom, i nomi dei prodotti Snom, ed i loghi Snom sono marchi registrati di proprietà di Snom Technology GmbH. Le specifiche tecniche del prodotto qui contenute possono essere variate senza previa notifica. Snom Technology GmbH si riserva il diritto di rivedere e modificare il presente documento in qualsiasi momento senza alcun obbligo di notifica precedente o posteriore a tali cambiamenti. Sebbene sia stata prestata la massima attenzione nella stesura e presentazione delle informazioni in questo documento, i dati su cui si basa potrebbero aver già subito variazioni. Snom pertanto declina ogni responsabilità riguardo a tutte le garanzie di affidabilità, accuratezza, completezza ed attualità delle informazioni pubblicate, tranne nel caso di grossolana negligenza da parte di Snom o laddove per legge possa essere ritenuta responsabile.