

# D862



## Guía rápida de usuario



Inglés



Alemán



Italiano



Francés



Español



Portugués



Griego



Polaco



Ruso

## Cómo empezar

### (1) Desembalaje e inspección del contenido de la caja

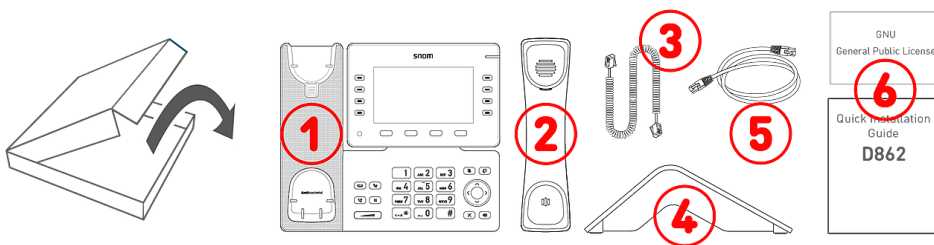

1. Teléfono de sobremesa IP D862
2. Auricular
3. Cable del auricular
4. Soporte
5. Cable Ethernet: 1,5 m
6. Documentación

### (2) Conocer los componentes del D862

Los componentes hardware del D862 se pueden resumir como sigue:

- Dispositivos de audio → 1 - 4
- Pantalla e indicadores → 5 - 6
- Teclas → 7 - 12

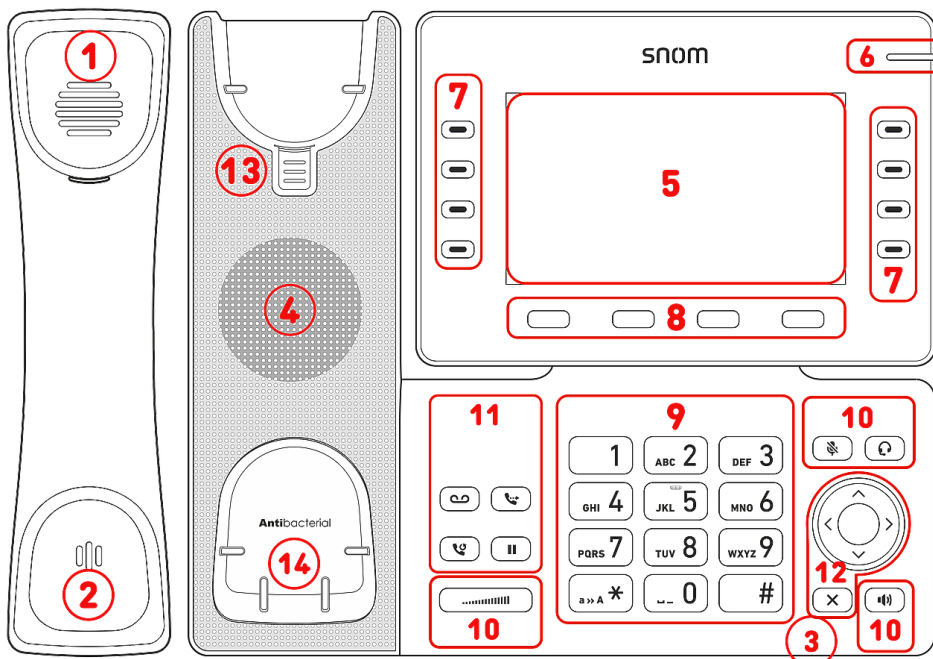

1. Auricular
2. Micrófono
3. Micrófono del manos libres
4. Altavoz
5. Pantalla
6. Indicación de estado de llamada
7. 10 teclas SmartLabel (con LED multicolor)
8. 4 teclas de función sensibles al contexto
9. 12 teclas (teclado telefónico estándar ITU)
- 10.5 teclas de volumen
- 11.4 teclas de función dedicadas
12. Tecla de navegación de 5 vías & Cancelar
13. Base de apoyo del auricular
14. Interruptor de gancho magnético

(3) Interfaces y conexiones

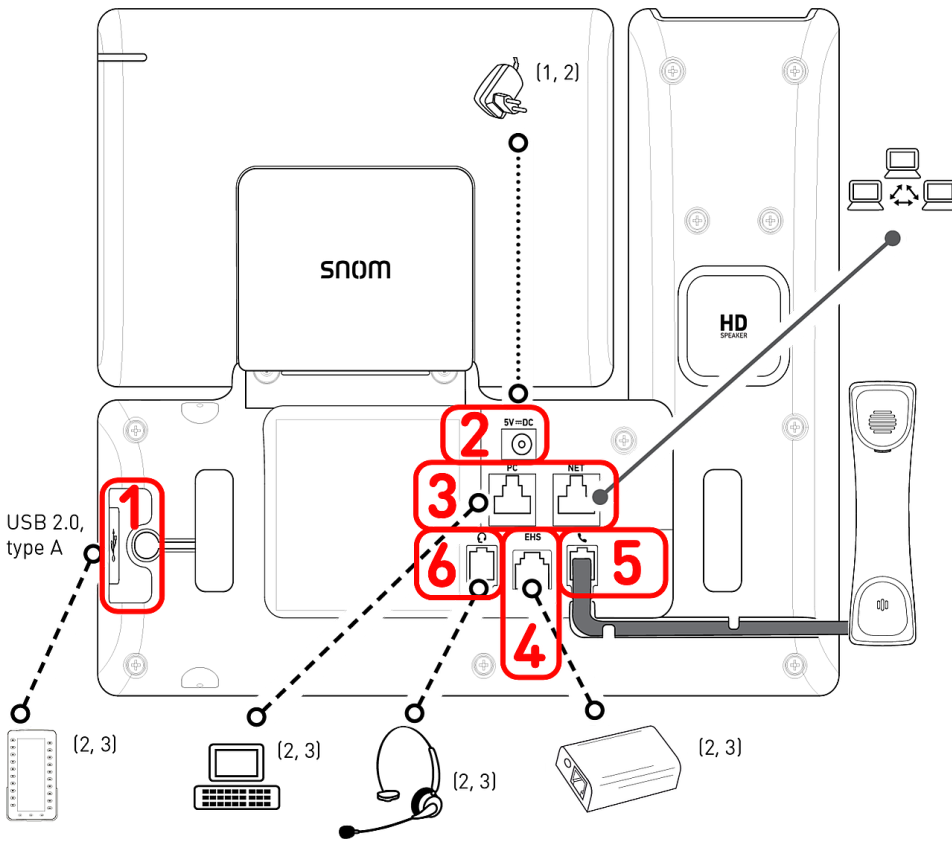

Conexiones

1. Conectividad USB | Módulo de expansión D8C:<sup>2</sup> puerta USB 2.0 tipo A
2. Adaptador de corriente:<sup>1</sup> conector coaxial
3. Conectividad de red: 2 conectores RJ45-8P8C (NET/PC), Gigabit Ethernet (GbE), Alimentación por Ethernet (PoE), IEEE 802.3af, clase 3, IEEE 802.3az<sup>4</sup>
4. Adaptador EHS:<sup>2</sup> conector RJ12-6P6C
5. Auricular con cable: conector RJ9-4P4C
6. Casco telefónico:<sup>2</sup> conector RJ9-4P4C

Interfaces inalámbricas

- -/-

<sup>1</sup> Si el PoE no está disponible

<sup>2</sup> No incluido

<sup>3</sup> Opcional

<sup>4</sup> Opcional vía Software

## Preparar el D862 para el uso

### (1) Colocar el soporte de sobremesa y el auricular

1. Antes de fijar el soporte al teléfono, enchufe el extremo largo del cable del auricular al conector RJ9-4P4C con la etiqueta  de la parte posterior del teléfono y coloque el cable en la guía.
2. Coloque la parte superior de las ranuras en el soporte, bajo las guías deslizantes de la parte posterior del D862.
3. Empuje el soporte hacia arriba sobre las guías deslizantes hasta que encaje.
4. Enchufe el extremo corto del cable del auricular en el conector del auricular.
5. Coloque el D862 sobre una superficie plana y horizontal.

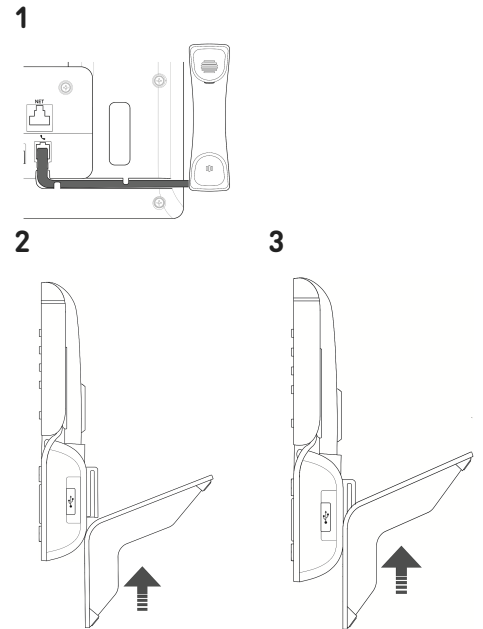

### (2) Conectar y encender

El teléfono puede funcionar con alimentación a través de Ethernet (PoE) suministrada mediante el cable de red o, si el PoE no está disponible en su red, con adaptador de alimentación de 5 V DC disponible por separado.

1. Enchufe un extremo del cable Ethernet (red) al conector RJ45 con la etiqueta **NET** y el otro a la red para establecer un enlace de datos.
2. Si el PoE no está disponible, introduzca el enchufe de la fuente de alimentación en el conector con la etiqueta **5V DC** y conecte el enchufe a la toma de corriente.
3. El segundo conector RJ45, con la etiqueta **PC**, sirve para conectar en cadena otros dispositivos Ethernet sin necesidad de una segunda línea de conexión Ethernet.
4. Los teléfonos Snom son plug-and-play. Una vez que el teléfono esté conectado a la red, comenzará a inicializarse. Si su proveedor de servicios de red local o VoIP es compatible con las funciones de aprovisionamiento automático de Snom, el teléfono se inicializará automáticamente. En este caso continúe con el siguiente capítulo, de lo contrario consulte el capítulo *Poner el D862 en marcha*



## Conocer la pantalla y los comandos

Pantalla (ver → *Cómo empezar* → *Conocer los componentes del D862* → 5)

Esta pantalla presenta la siguiente información

En modo inactivo:

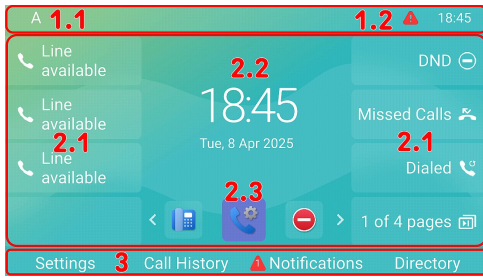

### 1. Barra de información/estado

1. Identidad SIP saliente (ver → *Teclas de navegación, confirmación y cancelación*)
2. Hora | Dispositivos de audio | Información (Bluetooth, VPN...)

### 2. Área de contexto

1. 8 × SmartLabel (ver → *Teclas SmartLabel*)
2. Fecha y hora
3. 5 × Favicons = accesos directos a los menús

### 3. ver → *Símbolos de función programables y sensibles al contexto y teclas de función*

Favicons (ver → *Teclas de navegación, confirmación y cancelación*)



Preferencias



Sistema



Funciones de llamada



DND



Buzón

En modo activo:

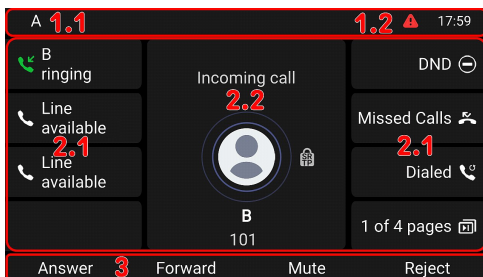

### 1. Barra de información/estado

1. Nombre de la actividad actual | Identidad SIP saliente
2. Hora | Dispositivos de audio | Información (Bluetooth, VPN...)

### 2. Área de contexto

1. 8 × SmartLabel: Dependiendo del contexto, las SmartLabels podrán mostrarse o no
2. Dependiendo de la actividad, esta área contendrá símbolos (llamada entrante, llamada saliente, elemento de la lista, etc.) y texto, como el número que está llamando, el número de extensión al que se llama, participantes a la conferencia, etc.

### 3. Línea de teclas de función

Dependiendo de la actividad actual del teléfono, la línea de teclas de función presentará varias funciones que se pueden activar pulsando la tecla de función situada bajo al respectivo símbolo.

**Indicador de llamada (ver → [Cómo empezar](#) → [Conocer los componentes del D862](#) → 6)**

El LED rojo situado en la esquina superior derecha del teléfono **indica las llamadas entrantes, en curso, retenidas y perdidas**. Indicaciones del LED de estado:

- Parpadea rápidamente cuando entra una llamada.
- Se ilumina de forma constante al marcar, durante una llamada y cuando hay una llamada perdida. Para apagar el LED después de una llamada perdida, pulse la flecha derecha en la tecla de navegación para ver el menú **Llamadas perdidas** y apagar el LED.
- Parpadea lentamente cuando se ha puesto una llamada en espera.

**Teclas SmartLabel (ver → [Cómo empezar](#) → [Conocer los componentes del D862](#) → 7)**

8 teclas SmartLabel (teclas de función de libre programación con LEDs) a ambos lados de la pantalla controlan las SmartLabels. Se pueden programar y etiquetar en el teléfono a través de la interfaz del usuario del teléfono (PUI) basada en menús y en la página **Teclas de función** de la interfaz del usuario web (**Phone Manager**) del teléfono.

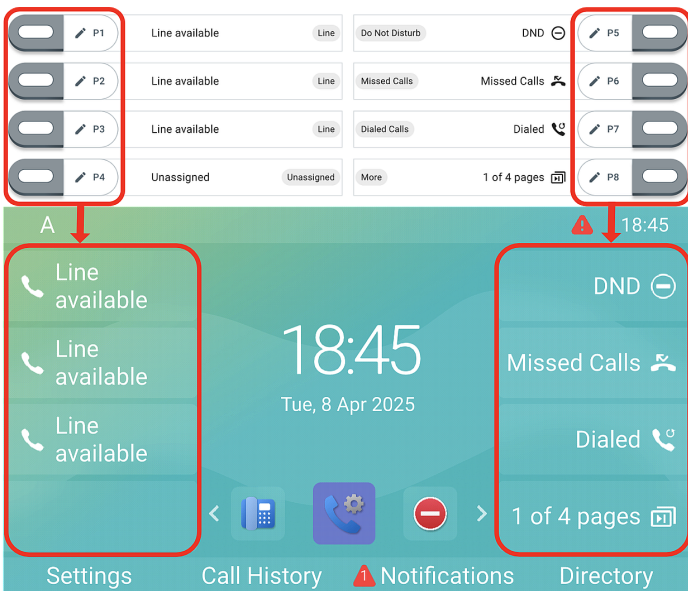

A cada una de las **8** teclas se le pueden asignar diferentes funciones en **4** páginas SmartLabel, con lo que se consigue un total de **32** teclas SmartLabel.

**Configuración predeterminada:**

- Página 1: **P1-P3** → Línea, **P4** → No asignado, **P5** → Modo No molestar (DND), **P6** → Llamadas perdidas, **P7** → Volver a marcar → Lista de llamadas efectuadas, **P8** → [Página Siguiente](#)
- Página 2 (**P9-P15**), 3 (**P17-P23**) y 4 (**P25-P31**) → No asignado
- Página 2 (**P16**), 3 (**P24**) y 4 (**P32**) → [Página Siguiente](#)

Puede cambiar entre las páginas de SmartLabel utilizando la siguiente tecla:



[Página Siguiente](#)

Dependiendo de la función asignada a la tecla, los LED rojos o verdes de la tecla se activarán cuando se produzca el evento de la tecla. El LED de una tecla de **línea**:

- parpadea rápidamente cuando llega una llamada;
- se enciende con luz fija cuando hay una llamada en curso;
- parpadea lentamente cuando hay una llamada en espera;
- se apaga cuando la línea está libre.

Dependiendo del tipo de tecla, las áreas de etiqueta presentan iconos y texto, o solo texto. Todas se pueden personalizar. Con el firmware actual están disponibles los siguientes **tipos de teclas**:

- Unassigned
- Line
- Do Not Disturb
- Call Forward Always
- Call History
- Speed Dial
- Directory
- Menu
- Busy Line Field
- Private Hold
- Dialed Calls
- Voicemail
- Transfer
- More
- Conference
- Extension
- Call Parking
- Hold
- Status
- Missed Calls
- Received Calls
- Redial
- XML Definition
- Server Directory
- ACD (Automatic Call Distribution)
- Action URL
- Multicast
- Multicast Zones
- Voicemail Info
- Identities
- Intercom

**Tipo de tecla:** No asignado

Línea	No molestar	Desviar todas las llamadas	Registro de llamadas	Marcación rápida
Agenda	Ajustes	Busy Lamp Field (BLF)	Retener Privado	Llamadas realizadas
Buzón de Voz	Transferencia	Página Siguiente	Conferencia	Extensión
Aparcamiento de Llamada	Llamada en espera	Info	Llamadas Perdidas	Llamadas recibidas
Volver a marcar	Agenda en Servidor	Definición XML	Automatic Call Distribution	URL de la acción
Multicast	Zonas Multicast	Información Buzón de Voz	Identities SIP	Intercomunicador

## Símbolos de función programables y sensibles al contexto y teclas de función (ver → [Cómo empezar](#) → [Conocer los componentes del D862](#) → 8)

Hay 4 teclas de función programables y sensibles al contexto (F1 - F4) situadas directamente bajo la pantalla y se pueden programar en la página **Teclas de función** de la interfaz web del teléfono (**Phone Manager**); estas funciones están disponibles cuando el teléfono esté en modo inactivo. La configuración predeterminada depende del firmware instalado en el teléfono.

### Funciones estándar disponibles en pantalla inactiva:

- **F1:** Ajustes → Menú de configuración
- **F2:** Historial de llamadas → Listas de llamadas (perdidas, recibidas, efectuadas)
- **F3:** Notificaciones o Información → Información de estado
- **F4:** Agenda → Acceder al directorio integrado del teléfono.

Pulse la tecla de función situada bajo el símbolo de la pantalla para activar la función, abrir la lista, etc, representada por el símbolo situado sobre la tecla.

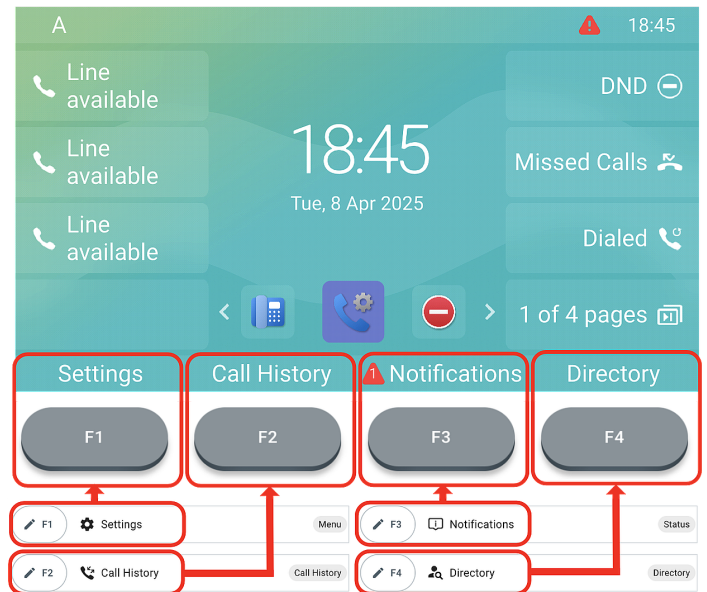

## Teclado alfanumérico (ver → [Cómo empezar](#) → [Conocer los componentes del D862](#) → 9)

1 teclado alfanumérico compuesto por 12 teclas, situado en el centro de la parte inferior del dispositivo.

- **En modo de edición:** Pulsar **(1)** durante un segundo para cambiar el modo de introducción (números > minúsculas > mayúsculas) o pulsar **(1)** brevemente para escribir \*.
- **En pantalla inactiva:** Pulsar **(1)** durante 3 segundos para bloquear/desbloquear el teclado.



**Teclas de control del sonido (ver → [Cómo empezar](#) → [Conocer los componentes del D862](#) → 10)**

Las 5 teclas de control del sonido sirven para ajustar el volumen, activar y desactivar el micrófono, activar el altavoz y el modo auricular.



- |  |   |   |  |
|--|---|---|--|
| <p>1 </p> <p><b>Volumen + / -</b></p> <ul style="list-style-type: none"> <li>• Ajuste del volumen del timbre cuando el teléfono está en reposo o sonando.</li> <li>• Ajuste del volumen del altavoz del auricular, del manos libres o de los auriculares, respectivamente, durante una llamada.</li> </ul> | <p>2 </p> <p><b>Silenciar</b></p> <ul style="list-style-type: none"> <li>• Activar / desactivar micrófono.</li> <li>• Dispone de un <b>LED rojo</b> que se enciende cuando el micrófono está silenciado.</li> </ul> | <p>4 </p> <p><b>Altavoz</b></p> <ul style="list-style-type: none"> <li>• Alternar entre el modo manos libres y auricular.</li> <li>• Marcar y aceptar llamadas con el altavoz.</li> <li>• Dispone de un <b>LED verde</b> que se enciende cuando está activado el modo auriculares.</li> </ul> | <p>5 </p> <p><b>Auricular</b></p> <ul style="list-style-type: none"> <li>• Activar y desactivar el modo auriculares</li> </ul> |
|--|---|---|--|

**Teclas de función dedicadas y personalizables (ver → [Cómo empezar](#) → [Conocer los componentes del D862](#) → 11)**

4 teclas de función preprogramadas y programables de forma variable tienen sus ajustes de fábrica impresos en la tecla. Se pueden programar otras funciones.



- |   |   |   |   |
|---|---|---|---|
| <p>1 </p> <p><b>Mensaje</b></p> <ul style="list-style-type: none"> <li>• Recuperar mensajes del buzón de voz (si existe).</li> <li>• Tiene un <b>LED rojo</b> que se enciende cuando hay un mensaje nuevo en el buzón.</li> </ul> | <p>2 </p> <p><b>Transferir</b></p> <ul style="list-style-type: none"> <li>• ver → <a href="#">Utilizar el teléfono</a> → (5) <a href="#">Transferencia de llamadas</a></li> </ul> | <p>3 </p> <p><b>Volver a marcar</b></p> <ul style="list-style-type: none"> <li>• Rellamada (usando lista de llamadas realizadas)</li> </ul> | <p>4 </p> <p><b>Llamada en espera</b></p> <ul style="list-style-type: none"> <li>• Retener o reanudar una llamada activa</li> </ul> |
|---|---|---|---|

**Teclas de navegación, confirmación y cancelación (ver → [Cómo empezar](#) → [Conocer los componentes del D862](#) → 12)**

Se pueden programar con las teclas de evento disponibles en los menús desplegables.

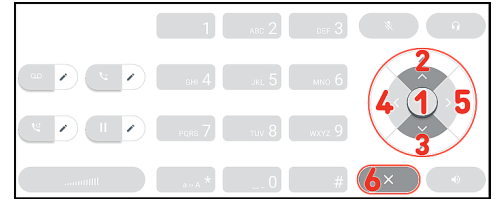

Es posible seleccionar un evento diferente disponible en cada tecla cuando el teléfono esté en modo inactivo. No es posible cambiar las funciones disponibles cuando el teléfono esté activo, por ejemplo cuando hay una llamada en curso, cuando suena el teléfono, etc.

**Configuración predeterminada:**

1   
Confirmar

- **En pantalla inactiva:** menú de funciones de llamada
- Aceptar llamadas en altavoz y en auricular
- Confirmar, guardar acciones y entradas, y volver a la pantalla anterior

2   
3 Tecla de navegación: arriba/abajo

- **En pantalla inactiva:** seleccione la identidad saliente



- En otros contextos: navegar arriba/abajo

4   
Tecla de navegación: izquierda

- **En pantalla inactiva:** Seleccione un favicon = accesos directos a los menús

5   
Tecla de navegación: derecha



Preferencias



Sistema



Funciones de llamada



DND



Buzón

6   
Cancelar

- **En modo de edición:** mover el cursor hacia la izquierda carácter por carácter. o mover el cursor hacia la derecha carácter por carácter.

- Finalizar llamadas con manos libres, auricular del teléfono y auriculares
- Cancelar acciones y entradas, y volver a la pantalla anterior



## Poner el D862 en marcha

### (1) Instalación y conexión del teléfono



1 Cuando el teléfono se haya conectado, mostrará la pantalla de bienvenida con la dirección IP del **Phone Manager**. Es conveniente y recomendable hacer la primera configuración usando el **Phone Manager**. Introduzca la dirección IP en la barra de direcciones del navegador de un ordenador que esté en la misma red que el teléfono.

### 2 Se abre la página **Snom Phone Manager**.

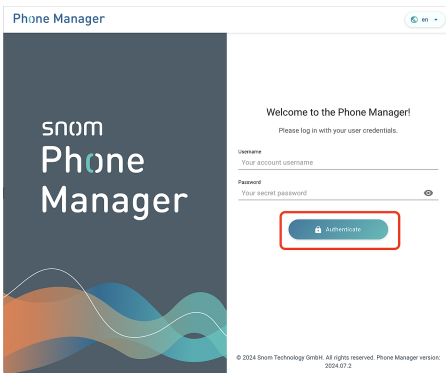

Haga clic en **Authenticate (Autenticar)**. Se abre la página **Welcome to the Phone Manager (¡Bienvenido al Phone Manager!)**

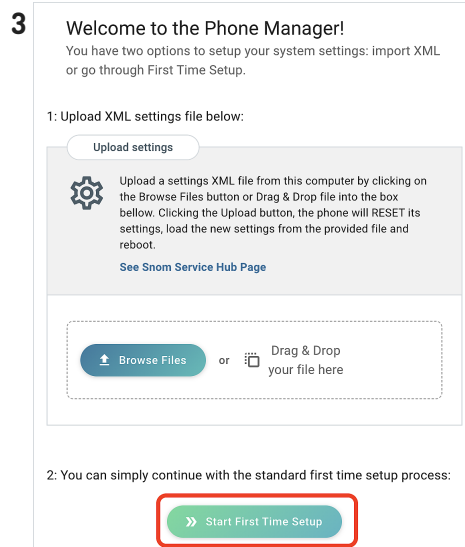

Haga clic en **Start First Time Setup (Iniciar configuración inicial)**.

### 4 Se abre la página **Language (Idioma)**.

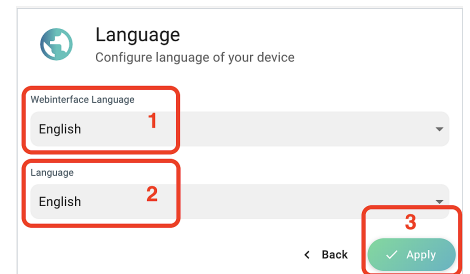

Deberá seleccionar un **idioma**

1. **Interfaz usuario web**
2. **Interfaz usuario del teléfono**
3. Cuando haya terminado, haga clic en **Apply (Aplicar)**.

### 5 Se abre la página **Time & Date (Hora & fecha)**.

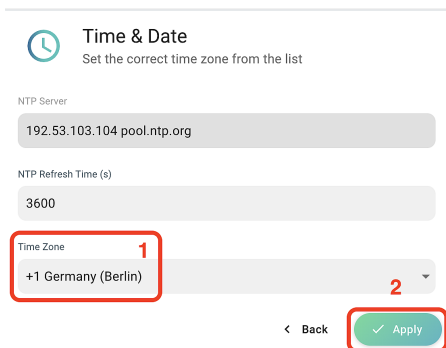

1. A continuación, ya en el idioma seleccionado, deberá idicar una **zona horaria**. Se actualizará así la hora que se muestra en la pantalla.
2. Cuando haya terminado, haga clic en **Apply (Aplicar)**.

Se abre la página **Account Credentials (Detalles de Cuenta)**.

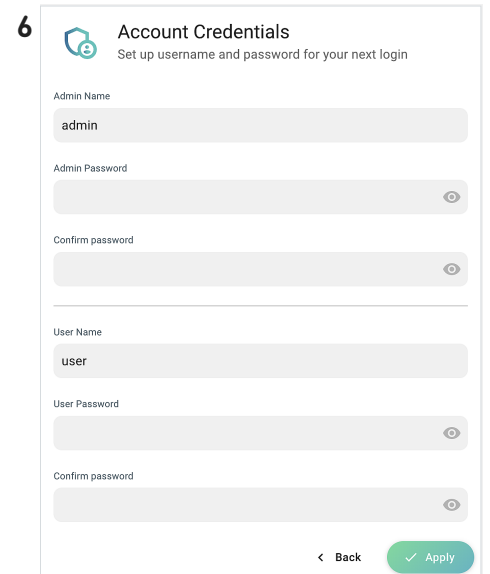



7 Introduzca un **nombre de usuario y una contraseña del administrador** para acceder a la interfaz de usuario web del teléfono (Phone Manager).

1. Se puede utilizar el nombre de usuario sugerido o introducir uno nuevo.
2. Está obligado a establecer una **contraseña de administrador** adecuada para operar el teléfono.
3. Vuelva a ingresar la contraseña para confirmarla.
4. Cuando haya terminado, haga clic en **Apply (Aplicar)**.

8 El teléfono ahora está listo para configurar la primera identidad SIP (Cuenta) para que esté completamente operativo. **En pantalla inactiva:**

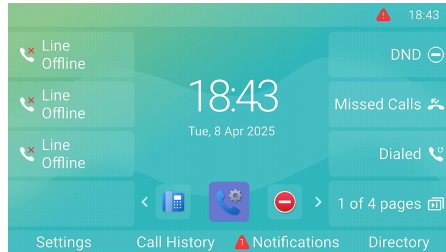

Se abre la página **Your device is ready (Tu dispositivo está listo)**.

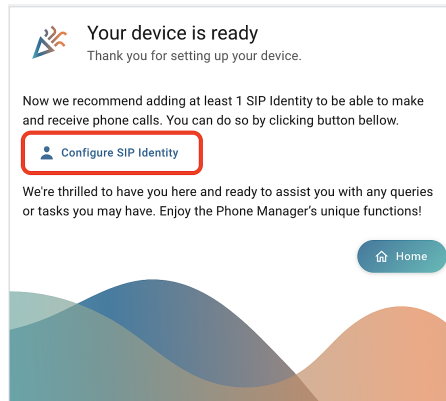

Haga clic en **Configure SIP Identity (Configurar Identidad SIP)**.

9 Se abre la página **Home - Identities - 1 - Profile (Página de inicio → Identidades → 1 → Perfil)**.

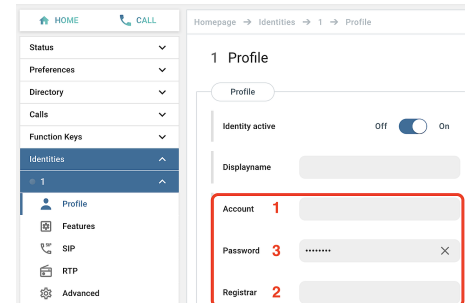

Introduzca el **(1) Account (número de cuenta)**, la **(2) Password (contraseña)** y el **(3) Registrar (register ID)** recibidos de su proveedor de servicios de Internet o administrador. Cuando haya terminado, haga clic en **Apply (Aplicar)**.

Tras registrarse correctamente, verá la **pantalla de inactividad** con la identidad registrada en la esquina superior izquierda.

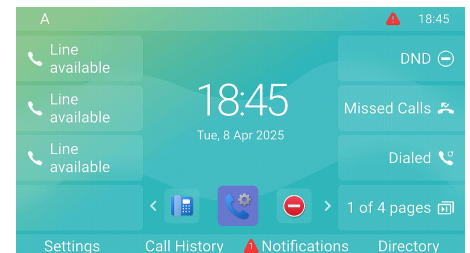

## (2) Ajustar la configuración del D862

Se puede ajustar una cantidad relativamente limitada de configuraciones directamente **desde el teléfono** a través de la *interfaz de usuario del teléfono (PUI)*, basada en menús; se pueden personalizar muchas otras opciones cómodamente a través de la *interfaz de usuario web (Phone Manager)* con un **ordenador con navegador web**.

**Nota:** los teléfonos Snom pueden funcionar en modo administrador o usuario. En modo administrador, todos los ajustes son accesibles y se pueden modificar; en modo usuario, algunos ajustes no son accesibles. →

**Configuración predeterminada:** modo administrador

### Interfaz usuario del teléfono

**En pantalla**

**inactiva:**

Pulse



para abrir el menú de configuración en la pantalla. Para abrir los submenús y la configuración, seleccione submenú o configuración con la tecla de navegación y pulse

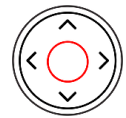

Confirmar

### Interfaz usuario web / Phone Manager

1. Pulse la tecla de función situada debajo de **Menú** en la pantalla del teléfono y seleccione **Ayuda** para buscar la dirección IP del teléfono.
2. Introduzca la dirección IP en la barra de direcciones del navegador de un ordenador que esté en la misma red que el teléfono. Se abre la página **Welcome to the Phone Manager (¡Bienvenido al Phone Manager!)**.
3. Accede al Phone Manager utilizando tus credenciales previamente configuradas. Se abre la página **Home (Página de inicio)**.

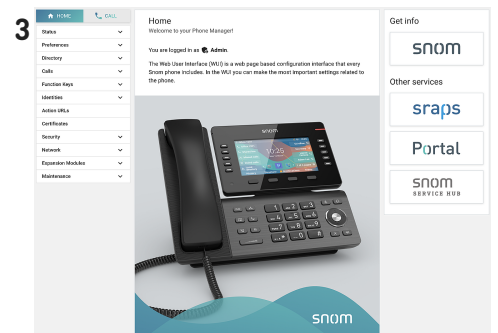
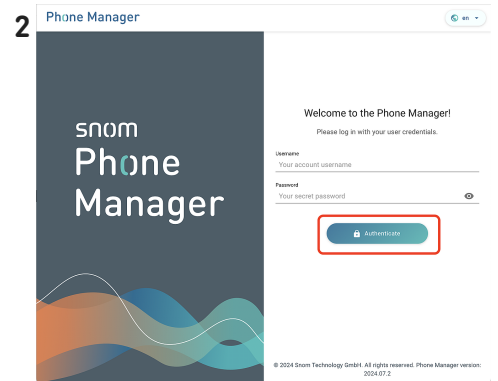
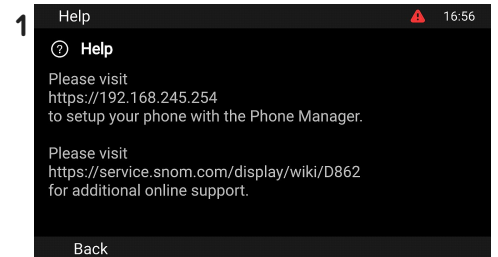
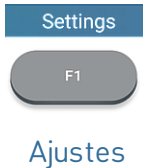

Los elementos disponibles en el menú vertical de la parte izquierda de la ventana varían en función modo en el que se está utilizando el teléfono, usuario o administrador. Los cambios que realice en la interfaz web no tendrán efecto hasta que haga clic en **Guardar** o en **Aplicar y Guardar**, según su versión de firmware. Los cambios se perderán si se abre otra página de la interfaz web sin hacer clic antes en **Aplicar/Guardar**.

## Utilizar el teléfono

Esta sección describe las funciones del teléfono con la configuración predeterminada de fábrica. Si su teléfono ha sido instalado y/o configurado por otra persona, es posible que se hayan cambiado los ajustes predeterminados. Por favor, consulte con esa persona o empresa si el teléfono no actúa como se describe aquí.

La información sobre la persona a la que llama que aparece en la pantalla se controla mediante un ajuste en la interfaz web del teléfono. La configuración por defecto es *Nombre + Número*.

### (1) Hacer llamadas

1. **Selección de identidad** para la llamada saliente actual



2. Utilización de distintos **dispositivos de audio**

- Auricular: levante el auricular, introduzca el número de teléfono y confirme con

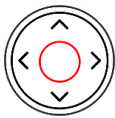

Confirmar

o



Marcar

o introduzca el número de teléfono y descuelgue el auricular.

- Casco telefónico: introduzca el número de teléfono y pulse



Auricular

- Altavoz: introduzca el número de teléfono y pulse



Altavoz

o



Marcar

### (2) Aceptación de llamadas

Utilización de distintos **dispositivos de audio**

- Auricular: descuelgue el auricular.
- Casco telefónico: Pulse Si el teléfono ya está en modo auriculares, también puede pulsar la tecla de la línea que parpadea.



Auricular

- Altavoz: Pulse



Altavoz

o

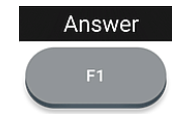

Responder

### (3) Finalización de llamadas

- Cuando utilice el auricular del teléfono: cuelgue colocándolo sobre el soporte o
- Si utiliza el altavoz o los auriculares:

Pulse



Cancelar

o

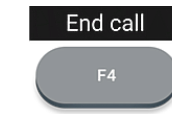

Finalizar llamada

**(4) Llamadas activas**

**Poner una llamada en espera**

Pulse



Llamada en espera

Llamada en espera

para poner la llamada en curso en espera. Las llamadas retenidas se indican de la siguiente manera:

- Mediante un mensaje de texto en la pantalla.
- Mediante la tecla de línea que parpadea lentamente.
- Mediante el LED de indicación de llamada que parpadea lentamente.
- Mediante un doble pitido cuando se pone una llamada en espera.

**Ahora podrá:**

- transferir directamente la llamada retenida o transferirla con previo aviso
- recibir y realizar llamadas y poner otras en espera.

Conteste a la llamada retenida pulsando la tecla de línea o pulsando de nuevo



Llamada en espera

Reanudar

Si la otra persona cuelga mientras está en espera, la llamada también terminará en su teléfono y los indicadores LED se apagarán.

**Mantener varias llamadas**

*Pantalla → Área de contexto:*

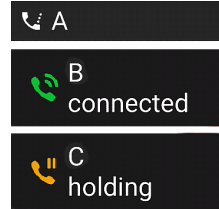

Dos llamadas, una activa y otra en espera.

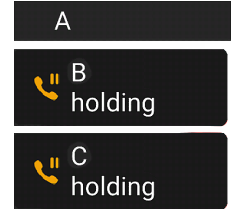

Dos llamadas, ambas en espera.

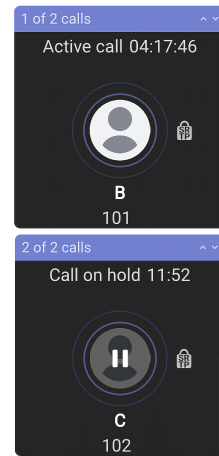

Pulse

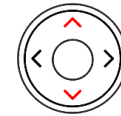

Tecla de navegación: arriba/abajo

para desplazarse por las llamadas.

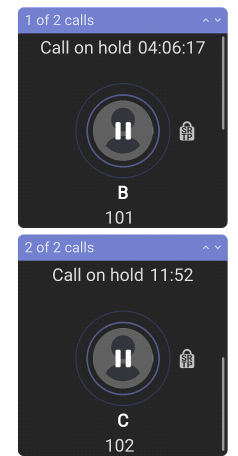

**Ahora podrá:**

- alternar entre la llamada activa y cualquier llamada en espera. Son posibles hasta 12 llamadas simultáneas si su sistema de VoIP lo admite.
- Lo que introduzcas en las teclas del teléfono afectará a la llamada en la pantalla. Se puede reanudar, finalizar o seleccionar para la configuración de la conferencia.
- cuando una llamada retenida esté en la pantalla, pulse



Llamada en espera

Reanudar

para conectarse y poner en espera la llamada actualmente activa.

**(5) Conferencia**

El número máximo de participantes en las conferencias telefónicas es de **5** (usted y otras 4 personas). Para conocer el número de participantes en las conferencias con base en servidor y cómo configurarlas y unirse a ellas, consulte con el administrador de su red o con su proveedor de VoIP.

1. **Iniciar una conferencia:** Con una llamada en la línea **(B, 101)**, pulse

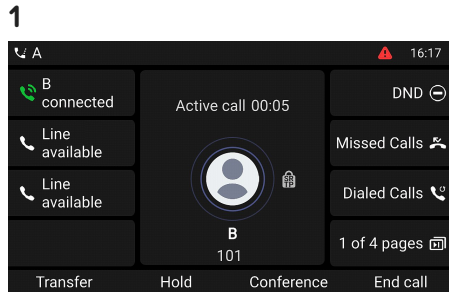

2.1

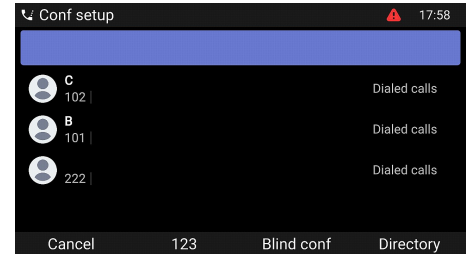

2. La llamada **(B, 101)** se pone en espera. Se abre la página **Conf setup (Configuración de conferencia)**. Introduzca el número o seleccione una llamada de la lista de llamadas del teléfono. Llame al siguiente participante previsto **(C, 102)** y anuncie la conferencia.

3. Pulse

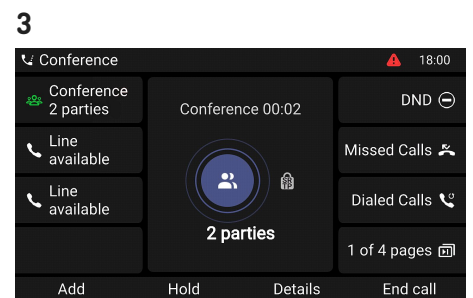
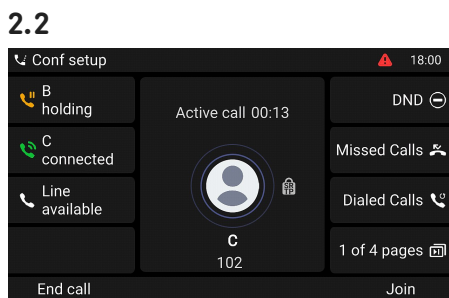

para iniciar la conferencia con 3 participantes.

**Ahora podrá:**

- Poner la conferencia en espera. Pulse



Llamada en espera



Llamada en espera

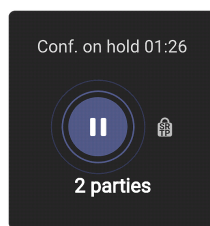

- Pulse



Cancelar

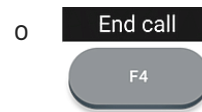

Finalizar llamada

para terminar la conferencia.

- Pulse



Llamada en espera



Reanudar

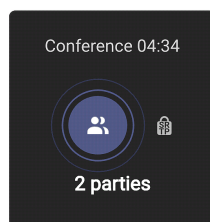

- Pulse

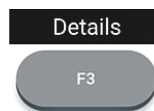

Detalles

Se abre la página **Details**

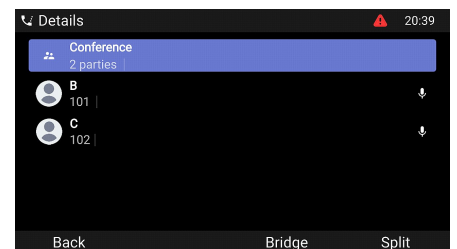

para reiniciar la conferencia.

Utilice la tecla de navegación para seleccionar participantes individuales o la conferencia. Sus pulsaciones en las teclas del teléfono afectarán al participante resaltado o a toda la conferencia.

- Puede finalizar o dividir la conferencia resaltada.
- Puede silenciar o eliminar al participante resaltado.

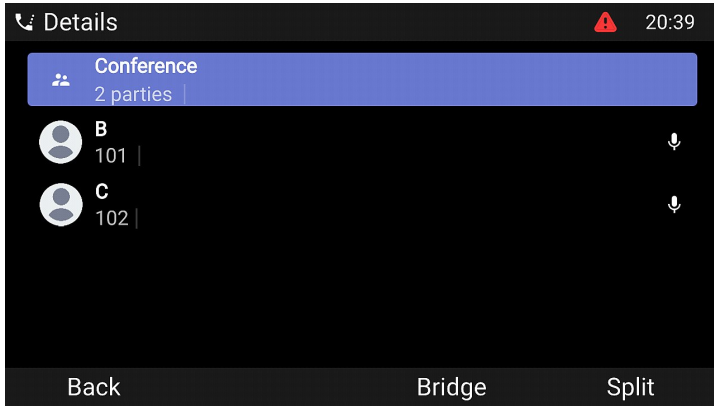

Pulse



Puente

para terminar la conferencia. Dejarás la conferencia, los dos participantes **(B, 101)** y **(C, 102)** continuarán hablando.

Pulse



Separar

para terminar la conferencia. → Dos llamadas, ambas en espera.

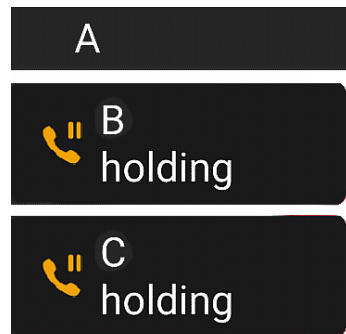

Pulse



Mute

o

**Quitar silencio**  
para silenciar/activar el sonido de la llamada seleccionada **(C, 102)** durante la conferencia.

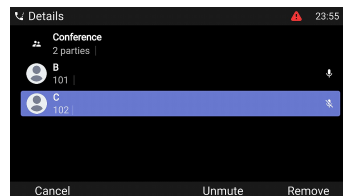

Pulse



Eliminar

para eliminar la llamada seleccionada **(C, 102)** de la conferencia. Esto también finalizará la conferencia. → 1 llamada activa (B, 101)

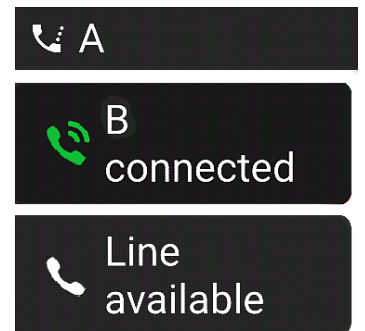

**(5) Transferencia de llamadas**

Puede transferir las llamadas conectadas, así como las llamadas que llegan a su teléfono.

- Cuando tiene una llamada en la línea, hay dos formas de transferirla a un tercero
  1. **Transferencia de llamada asistida:** Anunciar primero la llamada para asegurarse de que la llamada sea recibida y aceptada.
  2. **Transferencia de llamada ciega:** No habrá información sobre si el tercero está disponible y/o contesta a la llamada.
- Cuando llega una llamada a su teléfono, puede transferirla a un tercero sin tener que contestar primero.
 

→ [Desvío de llamadas](#)

**Transferencia de llamada asistida:** con una sola llamada en el teléfono

1. Con una llamada activa (**B, 201**), pulse

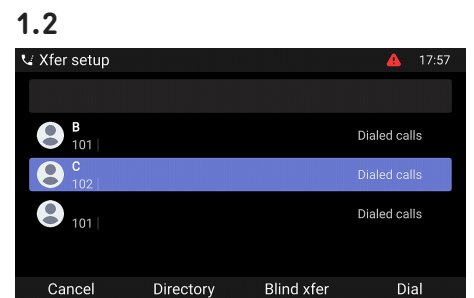
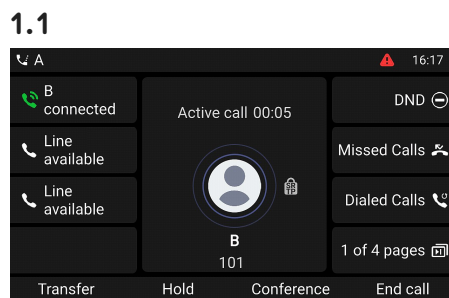
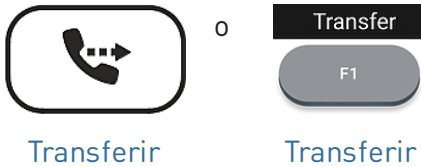

La llamada (**B, 201**) se pone en espera. Se abre la página **Xfer setup (Configuración de conferencia)**.

2. Introduzca el número o seleccione una llamada de la lista de llamadas del teléfono. Pulse

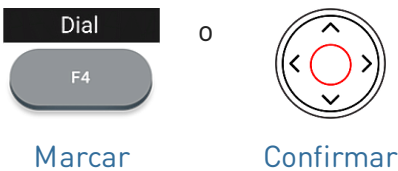

Marque el número (**C, 102**) al que desea transferir la llamada (**B, 101**) y anúnciela.

**Nota:** Si el tercero no desea coger la llamada, pulse

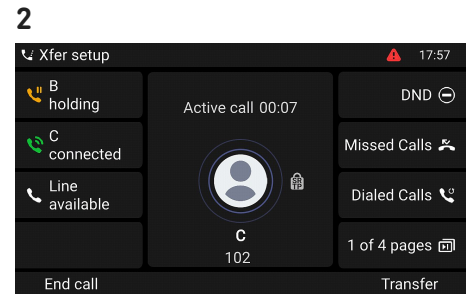
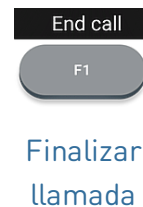

3. Si la otra persona (**C, 102**) quiere aceptar la llamada, pulse

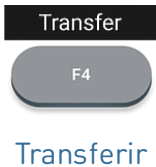

para completar la transferencia. → Es posible que vea brevemente el mensaje *Llamada finalizada B 101* en la pantalla, que indica que se ha completado la transferencia. Ahora **B (101)** está conectado con **C (102)**.

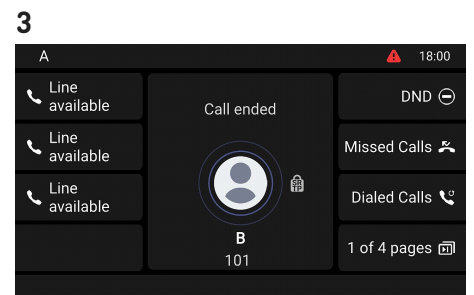



**Transferencia de llamada asistida:** con más de una llamada → **B, 101 + D, 103**

1. Se transferirá la llamada activa (**B, 101**). Si la llamada activa (**B, 101**) no es la que desea transferir, póngala en espera y seleccione la otra llamada (**D, 103**).

2. Pulse

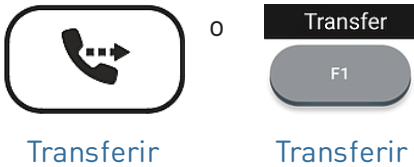

3. Introduzca el número o seleccione una llamada de la lista de llamadas del teléfono. Pulse

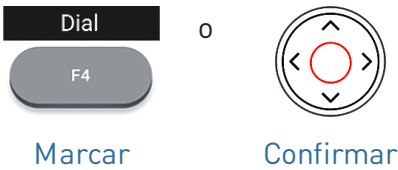

4. Si la otra persona (**C, 102**) quiere aceptar la llamada, pulse

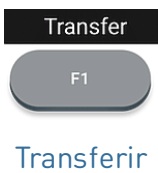

1.1

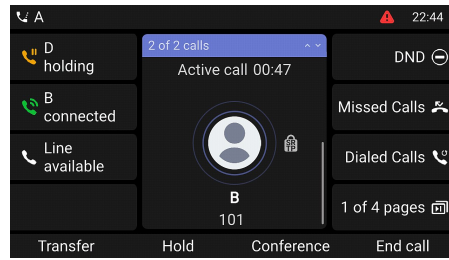

1.2

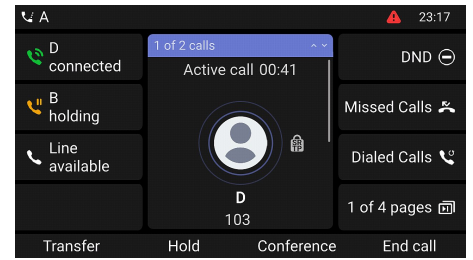

→ La llamada (**B, 201**) se pone en espera. Se abre la página **Xfer setup (Configuración de conferencia)**.

2

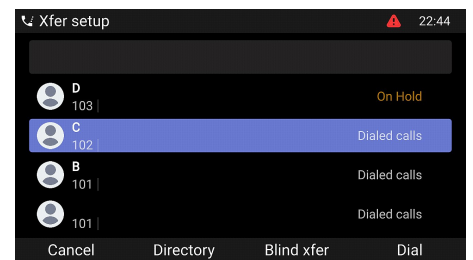

Marque el número (**C, 102**) y anuncie la conferencia.

**Nota:** Si el tercero no desea coger la llamada, pulse

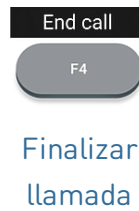

3

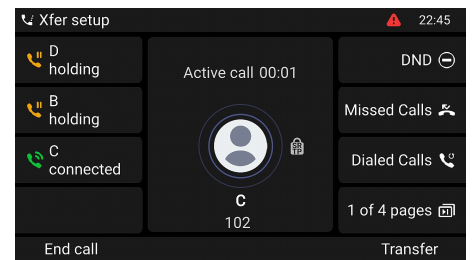

para completar la transferencia.

→ Ahora **B (101)** está conectado con **C (102)**.

→ A continuación, aparecerá en pantalla la llamada en espera restante o la primera de las llamadas en espera restantes (**D, 103**).

4

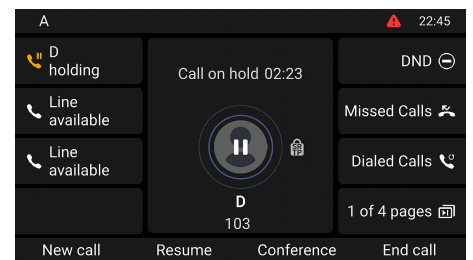

**Transferencia de llamada ciega:** llamada activa **(B, 101)**

1. Con una llamada activa **(B, 101)**, pulse

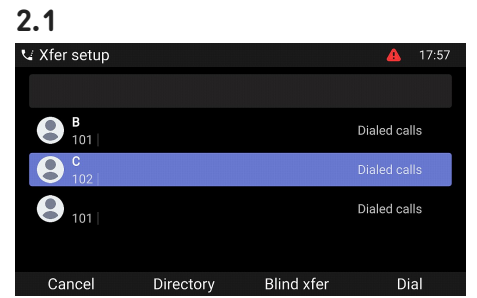
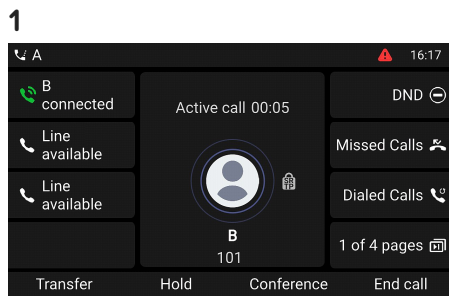
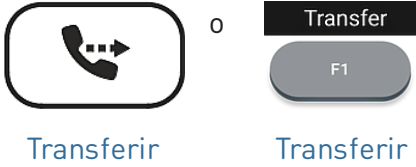

→ La llamada **(B, 101)** se pone en espera. Se abre la página **Xfer setup (Configuración de conferencia)**.

2. Introduce el número manualmente o selecciona un número de las listas de llamadas del teléfono. Pulse



Transferencia de llamada ciega

- para completar el desvío.
- La pantalla muestra el mensaje *Llamada finalizada B 101* mientras la llamada está sonando en el teléfono del tercero.
- Ahora **B (101)** está llamando a **C (102)**.

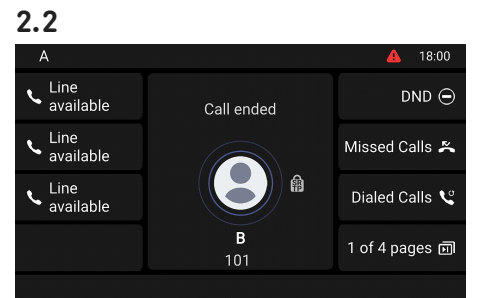

**Desvío de llamadas** (llamada en espera **C 102**)

1. Si está en una llamada activa **(B, 101)** y desea transferir una llamada entrante en espera **(C, 102)**, pulse



Tecla de navegación: arriba/abajo

- La llamada entrante en espera aparecerá en la pantalla.
- La llamada activa permanece activa mientras transfiere la llamada entrante.

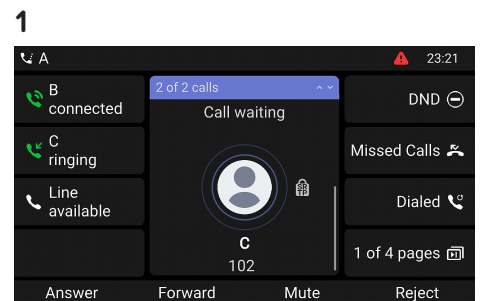

2. Pulse



- Se abre la página **Forward call (Desviar llamada)**.

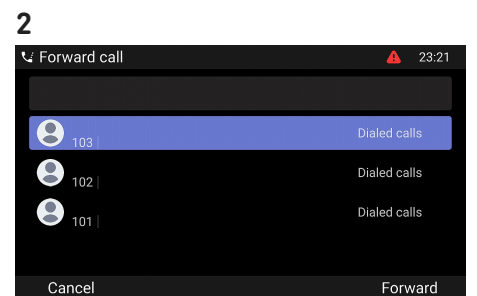

3. Introduce el número manualmente o selecciona un número de las listas de llamadas del teléfono. Pulse



Desviar

- para completar el desvío.
- Ahora **C (102)** está llamando a **D (103)**.
- La llamada activa **(B, 101)** volverá a aparecer en la pantalla.

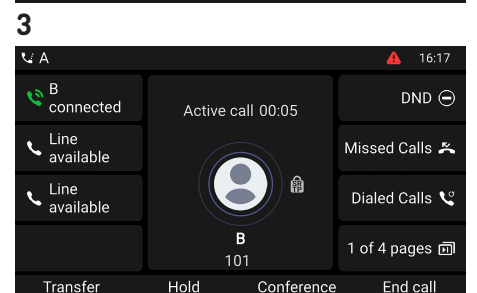

**Desvío de llamadas** (llamada entrante **B 101**)

1. Cuando suene una llamada entrante (**B, 101**), pulse

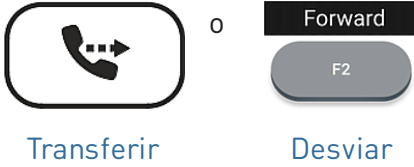

→ Se abre la página **Forward call (Desviar llamada)**.

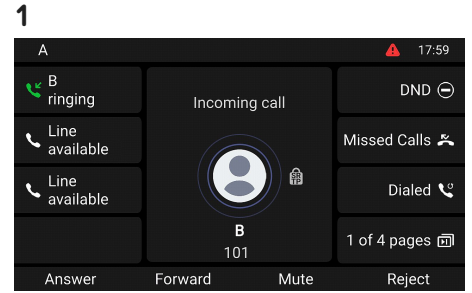

2. Introduce el número manualmente o selecciona un número de las listas de llamadas del teléfono. Pulse



para completar el desvío.  
→ Ahora **B (101)** está llamando a **C (102)**.

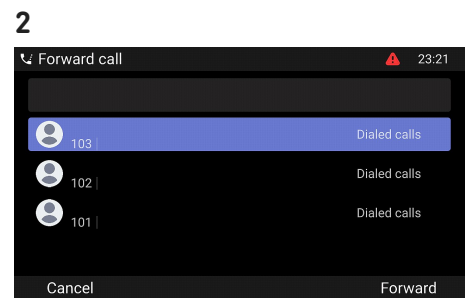

**(6) Listas de llamadas**

En el teléfono se almacenan cuatro listas de llamadas perdidas, marcadas, recibidas y todas las llamadas.

1. **En pantalla inactiva:** pulse la tecla de función situada bajo el siguiente símbolo

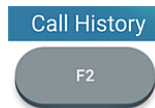

Registro de llamadas

2. Para consultar en la pantalla la lista de llamadas perdidas, recibidas o efectuadas, use la tecla de navegación (izquierda/derecha). En cada lista, la última llamada se muestra en la parte superior. Desplácese por la lista usando la tecla de navegación (arriba/abajo). Los iconos indican el tipo de llamada.



Tecla de navegación

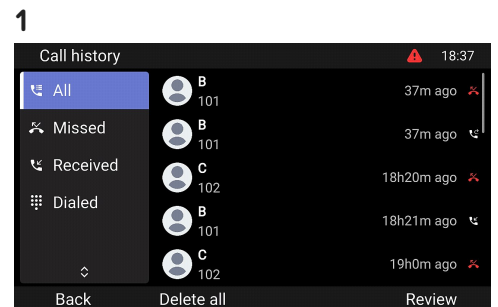

## Actualización del software

### Actualización manual

1. Para encontrar la última versión del firmware para su D862, visite el Firmware Update Center de Snom.
2. Lea las instrucciones y las notas de la versión antes de descargar el firmware.
3. Haga clic con el botón **derecho** del ratón en el *enlace de descarga* de la tabla Archivos de firmware y copie el enlace.
4. Abra la interfaz usuario web del teléfono (**Phone Manager**). Navegue hasta la página de *Software Update (Actualización de software)*. En el área *Manual Software Update*, pegue el enlace en el campo de texto **Firmware**.
5. Haga clic en **Cargar**. El teléfono comenzará a descargar el firmware y actualizarse.
6. **Nota: ¡NO DESCONECTE LA ALIMENTACIÓN MIENTRAS EL D862 SE ESTÁ REINICIANDO!**

### Aprovisionamiento automático

1. Abra el **Phone Manager** y haga clic en **Mantenimiento**.
2. Haga clic en **Provisioning (Aprovisionamiento)**.
3. Haga clic en los ajustes individuales para ver sus detalles.
4. Cuando haya terminado, haga clic en **Apply (Aplicar)**. Si ha cambiado la URL de configuración y/o la *configuración PnP*, es necesario reiniciar para que surtan efecto.

Para más información, consulte [nuestro sitio web](#).

3

Downloads

Firmware Files

Phone Model	File Size	SHA-256 Checksum	Download Link
D862	133.8 MB	482537d972977c53e46b1f95481f286cabf651336c42647f8663e40d976d823dc	<a href="https://downloads.snom.com/fw/10.1.10.1/bin/snomD862-10.1.10.1-HW6-SIP-r.swu">https://downloads.snom.com/fw/10.1.10.1/bin/snomD862-10.1.10.1-HW6-SIP-r.swu</a>

4

## Solución de problemas

### Contactar con el Soporte de Snom

Haga clic en este texto (o escanee el código QR) para leer y seguir las instrucciones detalladas de nuestro sitio web.



### Abrir un ticket de soporte

Haga clic en este texto (o escanee el código QR) para leer y seguir las instrucciones detalladas de nuestro sitio web.



### Solicitar asistencia enviando información sobre el sistema y la configuración

- [Información sobre el sistema](#)
- [Información sobre la configuración](#)

### Trazas SIP/PCAP

El Servicio de Asistencia de Snom podría solicitar el envío del SIP Trace y/o PCAP Trace en caso de presentación de un problema.

- [SIP-Crear registro](#)
- [PCAP-Crear registro](#)

## Información importante

Esta **Guía rápida de usuario D862** se ha elaborado a partir del Manual del usuario completo, para ofrecer a los usuarios una visión general más concisa en su propio idioma. Por favor, consulte el **Manual del usuario D862** respecto a los siguientes temas:

- [Copyright, derechos de marca, responsabilidad, avisos legales, licencia pública GNU](#)
- [Instrucciones de seguridad](#)
- [Conformidad con las normas](#)
- [Especificaciones del producto](#)
- [Eliminación del dispositivo](#)
- [Limpieza](#)

### Aviso legal

Mayor información: [Página web Snom D862](#) | [Snom Service Hub](#) | [Guía de instalación rápida](#) | [Ficha técnica](#) | [Manual de usuario](#) | [Información de garantía](#) | [Homologación](#) | [Sedes de la empresa](#)

Snom, los nombres de los productos Snom y los logos de Snom son marcas comerciales de propiedad de Snom Technology GmbH. Las especificaciones de los productos están sujetas a cambios sin previo aviso. Snom Technology GmbH se reserva el derecho de revisar y modificar este documento en cualquier momento, sin obligación de anunciar o comunicar los cambios realizados. A pesar de la atención prestada a la recopilación y presentación de este documento, es posible que algunos datos hayan cambiado con el tiempo. Snom, por lo tanto, no se asume la responsabilidad por la exactitud, integridad y actualidad de la información publicada, excepto en caso de dolo o negligencia grave por parte de Snom o cuando la responsabilidad derive de disposiciones legales vinculantes.