

D862



Σύντομες οδηγίες χρήσης



Αγγλικά



Γερμανικά



Ιταλικά



Γαλλικά



Ισπανικά



Πορτογαλικά



Ελληνικά



Πολωνικά



Ρωσικά

Έναρξη

(1) Αποσυσκευασία και επιθεώρηση του περιεχομένου συσκευασίας

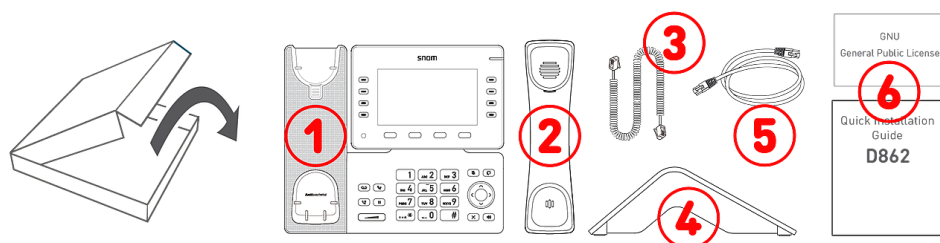

1. Επιτραπέζιο τηλέφωνο IP D862
2. Ακουστικό
3. Σπирάλ καλώδιο ακουστικού
4. Βάση στήριξης
5. Καλώδιο Ethernet: 1,5 m
6. Φυλλάδια

(2) Γνωριμία με το D862 σας

Το περιεχόμενο της συσκευασίας του D862 είναι :

- Συσκευές ήχου → 1 - 4
- Οθόνη και ενδείξεις → 5 - 6
- Πλήκτρα → 7 - 12

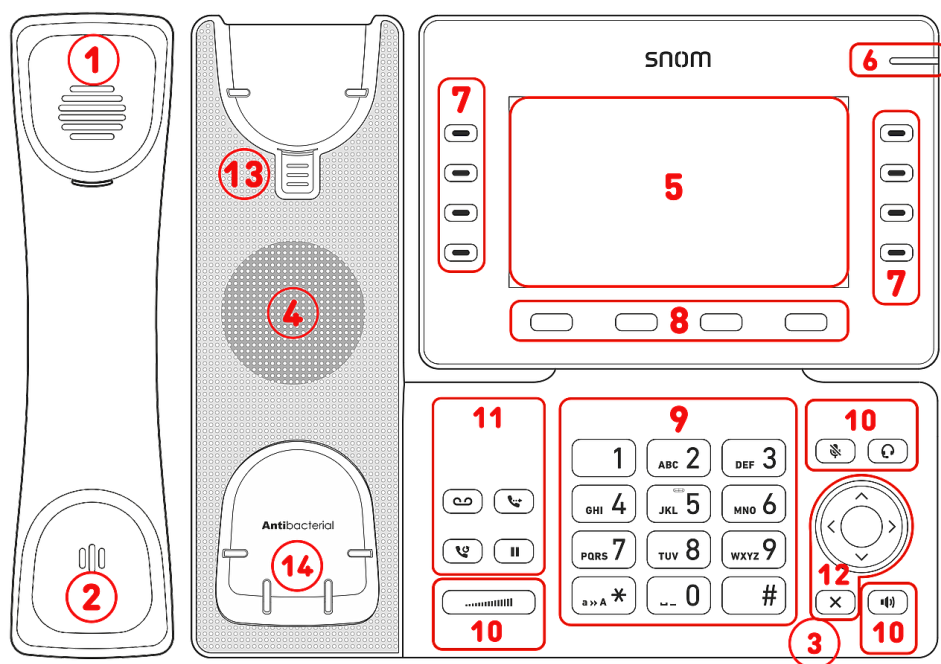

1. Ακουστικό
2. Μικρόφωνο
3. Μικρόφωνο
4. Ηχείο
5. Οθόνη
6. Ένδειξη κατάστασης κλήσης
7. 10 πλήκτρα SmartLabel (με πολύχρωμο LED)
8. 4 πλήκτρα εναλλασσόμενων λειτουργιών
9. 12 πλήκτρα (σύμφωνα με το πρότυπο ITU)
10. 5 προκαθορισμένα πλήκτρα ήχου
11. 4 προκαθορισμένα πλήκτρα λειτουργιών
12. Πλήκτρο πλοήγησης 5-κατευθύνσεων & Ακύρωση
13. Εγκοπή στήριξης ακουστικού
14. Αισθητήρας κλείστρου

(3) Συνδέσεις και τροφοδοσία

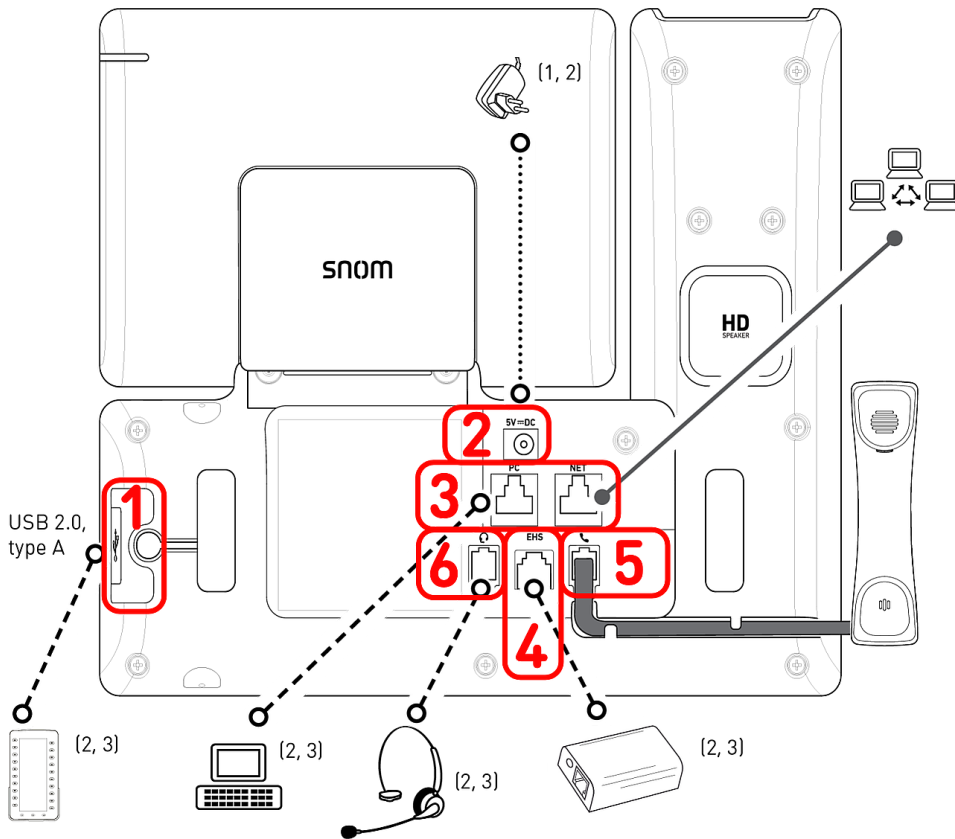

Ενσύρματες συνδέσεις

1. Συνδεσιμότητα USB | Μονάδα επέκτασης D8C:² Θύρα USB 2.0 τύπου A
2. Τροφοδοτικό:¹ ομοαξονική σύνδεση
3. Συνδεσιμότητα δικτύου: 2 υποδοχές RJ45-8P8C (NET/PC), Gigabit Ethernet (GbE), Τροφοδοσία μέσω Ethernet (Power over Ethernet - PoE), IEEE 802.3af, class 3, IEEE 802.3az⁴
4. Προσαρμογέας EHS:² υποδοχή RJ12-6P6C
5. Ενσύρματο ακουστικό: υποδοχή RJ9-4P4C
6. Κεφαλόφωνο:² υποδοχή RJ9-4P4C

Ασύρματες συνδέσεις

- -/-

¹ Εάν το PoE δεν είναι διαθέσιμο

² Δεν περιλαμβάνεται στη συσκευασία

³ Προαιρετικό

⁴ Προαιρετικά μέσω λογισμικού

Προετοιμασία του D862 για χρήση

(1) Τοποθέτηση βάσης στήριξης και ακουστικού

1. Πριν τοποθετήσετε τη βάση στήριξης στο τηλέφωνο, συνδέστε την μακρύτερη άκρη του σπιδάλ καλωδίου του ακουστικού στην υποδοχή RJ9-4P4C με ένδειξη  στο πίσω μέρος του τηλεφώνου και στη συνέχεια τοποθετήστε το καλώδιο στον οδηγό καλωδίου.
2. Τοποθετήστε το πάνω μέρος των αυλακώσεων της βάσης στήριξης κάτω από τους οδηγούς ολίσθησης στο πίσω μέρος του D862.
3. Σπρώξτε τη βάση στήριξης προς τα πάνω στους οδηγούς ολίσθησης μέχρι να ασφαλίσει στη θέση της.
4. Συνδέστε το μικρότερο άκρο του σπιδάλ καλωδίου του ακουστικού στην υποδοχή του ακουστικού.
5. Τοποθετήστε το D862 σε οριζόντια επιφάνεια.

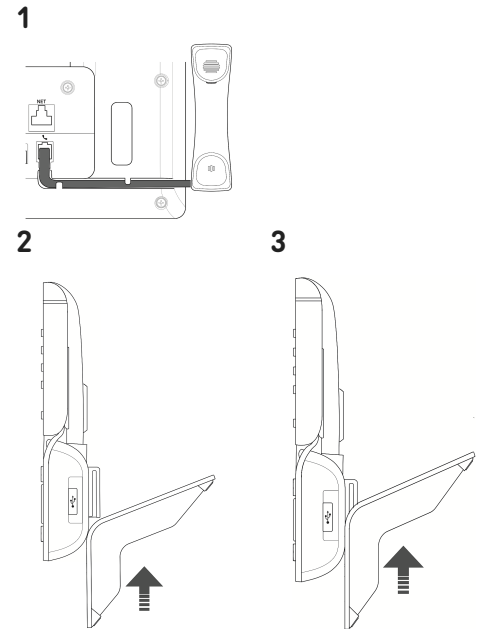

(2) Σύνδεση και ενεργοποίηση

Το τηλέφωνο μπορεί να λειτουργήσει με Power over Ethernet (PoE) που παρέχεται μέσω του καλωδίου δικτύου LAN ή εάν δεν είναι διαθέσιμη η τροφοδοσία μέσω PoE μέσω ξεχωριστά διαθέσιμου τροφοδοτικού 5V DC.

1. Συνδέστε το ένα άκρο του καλωδίου Ethernet (δικτύου) στην υποδοχή RJ45 με την ένδειξη **NET** και το άλλο άκρο στο δίκτυό σας, ώστε να δημιουργήσετε μια σύνδεση δεδομένων.
2. Εάν δεν υπάρχει διαθέσιμο PoE, εισαγάγετε το βύσμα του τροφοδοτικού στην υποδοχή με την ένδειξη **5V DC** και συνδέστε το τροφοδοτικό στη πρίζα.
3. Η δεύτερη υποδοχή RJ45, με την ένδειξη **PC**, είναι για την σε σειρά σύνδεση επιπλέον συσκευών Ethernet χωρίς την ανάγκη δεύτερης γραμμής Ethernet.
4. Τα τηλέφωνα της Snom είναι plug-and-play. Μόλις το τηλέφωνο συνδεθεί στο δίκτυό σας, θα αρχίσει η ρύθμιση του. Εφόσον το τοπικό σας δίκτυο ή ο πάροχος VoIP υποστηρίζει *Αυτόματη διαμόρφωση Snom's*, το τηλέφωνο θα εκκινήσει αυτόματα χωρίς καμία διακοπή. Σε αυτή τη περίπτωση συνεχίστε στο επόμενο κεφάλαιο, σε διαφορετική περίπτωση, δείτε το κεφάλαιο [Έναρξη λειτουργίας D862](#)

Γνωριμία με την οθόνη και τα πλήκτρα

Οθόνη (βλέπω → Έναρξη → Γνωριμία με το D862 σας → 5)

Σε αυτή την οθόνη προβάλλονται οι παρακάτω πληροφορίες:

Σε κατάσταση αναμονής:

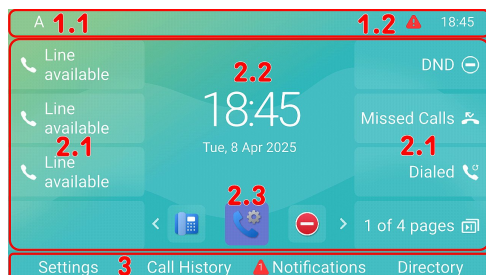

1. Γραμμή πληροφοριών/κατάσταση γραμμής

1. Ταυτότητα εξερχόμενης κλήσης (βλέπω → **Πλήκτρα πλοήγησης, επιβεβαίωσης και ακύρωσης**)
2. Ωρα | Συσκευές ήχου | Πληροφορίες (Bluetooth, VPN...)

2. Περιοχή κειμένου

1. 8 × SmartLabel (βλέπω → **Πλήκτρα SmartLabel**)
2. Ημερομηνία & Ωρα
3. 5 × Favicons = συντομεύσεις σε μενού

3. βλέπω → **Προγραμματιζόμενα σύμβολα και πλήκτρα λειτουργιών**

Favicons (βλέπω → **Πλήκτρα πλοήγησης, επιβεβαίωσης και ακύρωσης**)



Προτιμήσεις



Σύστημα



Χαρακτηριστικά κλήσης



DND



Τηλεφωνητής

Όταν η οθόνη είναι ενεργοποιημένη:

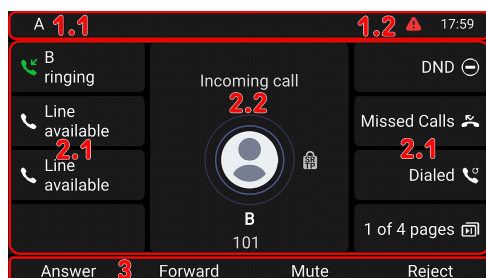

1. Γραμμή πληροφοριών/κατάσταση γραμμής

1. Τρέχουσα λειτουργία | Ταυτότητα εξερχόμενης κλήσης
2. Ωρα | Συσκευές ήχου | Πληροφορίες (Bluetooth, VPN...)

2. Περιοχή κειμένου

1. 8 × SmartLabel: Ανάλογα με το περιεχόμενο οι ετικέτες SmartLabels, θα προβάλλονται ή όχι.
2. Ανάλογα με την λειτουργία, σε αυτή τη περιοχή μπορούν να προβάλλονται σύμβολα (ένδειξη εισερχόμενης, εξερχόμενης κλήσης, λίστες καταχωρήσεων, κλπ) και κείμενα όπως ο αριθμός καλείται, θα κληθεί ο εσωτερικός αριθμός, καλείται ο εσωτερικός αριθμός, συνδιάσκεψη, κλπ.

3. Γραμμή μεταβαλλόμενου κειμένου, ανάλογα με την λειτουργία

Εξαρτάται από την τρέχουσα λειτουργία του τηλεφώνου, σε αυτή τη γραμμή προβάλλονται διάφορες λειτουργίες οι οποίες μπορούν να ενεργοποιηθούν, πιέζοντας το αντίστοιχο πλήκτρο που βρίσκεται κάτω από το σύμβολο ή το κείμενο.

Ένδειξη κλήσης (βλέπω → Έναρξη → Γνωριμία με το D862 σας → 6)

Το κόκκινο LED που βρίσκεται στην επάνω δεξιά γωνία του τηλεφώνου υποδεικνύει τις εισερχόμενες, τις αναπάντητες, τις σε εξέλιξη και τις κλήσεις σε αναμονή. Ενδείξεις κατάστασης LED:

- Αναβοσβήνει γρήγορα στην εισερχόμενη κλήση.
- Ανάβει σταθερά κατά τη διάρκεια κλήσης και όταν υπάρχει αναπάντητη κλήση. Για να σβήσει το LED μετά από αναπάντητη κλήση, πιέστε δεξιά το πλήκτρο πλοήγησης για να μπειτε στο μενού **Αναπάντητες κλήσεις** και ταυτόχρονα θα σβήσει το LED.
- Αναβοσβήνει αργά όταν βάλετε κλήση σε αναμονή.

Πλήκτρα SmartLabel (βλέπω → Έναρξη → Γνωριμία με το D862 σας → 7)

8 Πλήκτρα SmartLabel (προγραμματιζόμενων λειτουργιών LEDs) στις δύο πλευρές της οθόνης, προβάλλουν τη ρύθμιση τους στην οθόνη (SmartLabels). Μπορούν να προγραμματιστούν και να ονομαστούν μέσω του μενού της συσκευής (PUI) καθώς και στη σελίδα **Function Keys** του web user interface (**Phone Manager**).

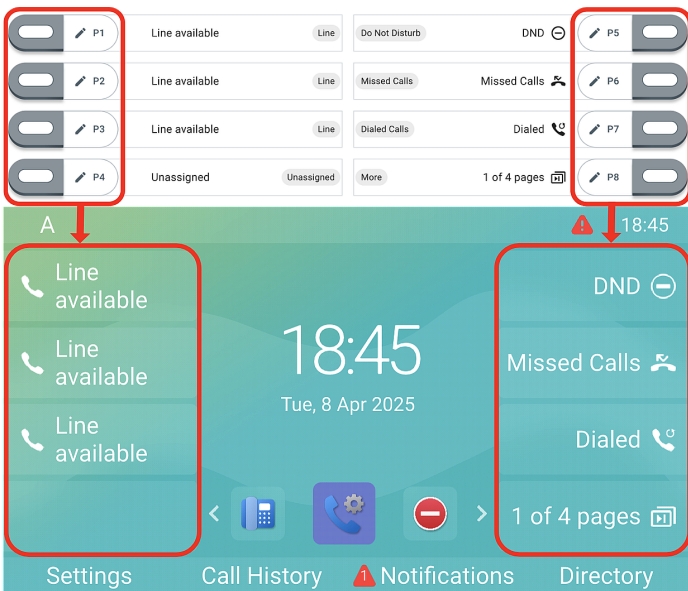

Καθένα από τα 8 πλήκτρα, μπορεί να αντιστοιχιστεί σε διαφορετική λειτουργία 4 **SmartLabel pages**, τα οποία εν τέλη θα δημιουργήσουν ένα σύνολο από 32 πλήκτρα SmartLabel.

Προεπιλεγμένη ρύθμιση:

- Σελίδα 1: **P1-P3** → Γραμμή, **P4** → Χωρίς ανάθεση, **P5** → Λειτουργία (DND), μην ενοχλείτε, **P6** → Αναπάντητες Κλήσ, **P7** → Επανάκληση → Λίστα εξερχόμενων κλήσεων, **P8** → [Επόμενη Σελίδα](#)
- Σελίδα 2 (**P9-P15**), 3 (**P17-P23**) και 4 (**P25-P31**) → Χωρίς ανάθεση
- Σελίδα 2 (**P16**), 3 (**P24**) και 4 (**P32**) → [Επόμενη Σελίδα](#)

Μπορείτε να κάνετε εναλλαγή μεταξύ των σελίδων χρησιμοποιώντας το ακόλουθο πλήκτρο:



Επόμενη Σελίδα

Ανάλογα με τη λειτουργία που αντιστοιχίζεται στο πλήκτρο, τα κόκκινα ή πράσινα LED των πλήκτρων θα ανάψουν με την ενεργοποίησή τους. Το LED ενός πλήκτρου **γραμμής** θα

- αναβοσβήνει γρήγορα όταν υπάρχει εισερχόμενη κλήση για τη γραμμή
- ανάβει σταθερά κατά τη διάρκεια κλήσης,
- αναβοσβήνει αργά όταν μια κλήση βρίσκεται σε αναμονή στη γραμμή.
- είναι απενεργοποιημένη όταν η γραμμή είναι ελεύθερη.

Ανάλογα με τον τύπο του πλήκτρου, η ετικέτα μπορεί να περιλαμβάνει, παραμετροποιήσιμο εικονίδιο & κείμενο ή μόνο κείμενο. Οι παρακάτω **τύποι πλήκτρων** είναι διαθέσιμοι με το τρέχον λογισμικό:

- Unassigned
- Line
- Do Not Disturb
- Call Forward Always
- Call History
- Speed Dial
- Directory
- Menu
- Busy Line Field
- Private Hold
- Dialed Calls
- Voicemail
- Transfer
- More
- Conference
- Extension
- Call Parking
- Hold
- Status
- Missed Calls
- Received Calls
- Redial
- XML Definition
- Server Directory
- ACD (Automatic Call Distribution)
- Action URL
- Multicast
- Multicast Zones
- Voicemail Info
- Identities
- Intercom

Τύπος πλήκτρου: Χωρίς ανάθεση

Γραμμή	Μην ενοχλείτε	Πρώθηση όλων	Ιστορικό κλήσεων	Άμεση κλήση
Τηλεφωνικός κατάλογος	Ρυθμίσεις	Ένδειξη BLF	Αναμονή Προσωπικής	Αναπάντητες κλήσεις
Τηλεφωνητής	Μεταφορά	Επόμενη Σελίδα	Διάσκεψη	Επέκταση
Στάθμευση	Αναμονή	Πληροφορίες	Αναπάντητες Κλήσεις	Ληφθείσες κλήσεις
Επανάκληση	Κατάλογος Server	XML Definition	Automatic Call Distribution	Ενέργεια URL
Multicast	Ζώνες Multicast	Πληροφορία Τηλεφωνητή	Λογαριασμοί SIP	Εσωτερική Κλήση

Προγραμματιζόμενα σύμβολα και πλήκτρα λειτουργιών (βλέπω → Έναρξη → Γνωριμία με το D862 σας → 8)

4 προγραμματιζόμενα πλήκτρα λειτουργιών (F1 - F4) βρίσκονται ακριβώς κάτω από την οθόνη και μπορούν να προγραμματιστούν στο **Function Keys** στη σελίδα (**Phone Manager**) του τηλεφώνου, με ένα πλήθος λειτουργιών - οι λειτουργίες αυτές θα είναι στη συνέχεια διαθέσιμες όταν το τηλέφωνο βρίσκεται σε κατάσταση ηρεμίας. Οι προεπιλεγμένες ρυθμίσεις εξαρτώνται από το λογισμικό που είναι εγκατεστημένο στο τηλέφωνο.

Τυπικές λειτουργίες διαθέσιμες στην οθόνη αναμονής:

- **F1:** Ρυθμίσεις → Μενού ρυθμίσεων
- **F2:** Λίστα κλήσεων → Λίστες κλήσεων (αναπάντητες, απαντημένες, εξερχόμενες)
- **F3:** Ειδοποιήσεις ή Πληροφορίες → Πληροφορίες κατάστασης
- **F4:** Τηλεφωνικός κατάλογος → Τηλ.κατάλογος

Πιέστε το πλήκτρο λειτουργίας κάτω από το σύμβολο της οθόνης για να ενεργοποιήσετε τη λειτουργία, να ανοίξετε τη λίστα κλπ. που απεικονίζεται από το σύμβολο πάνω από το πλήκτρο.

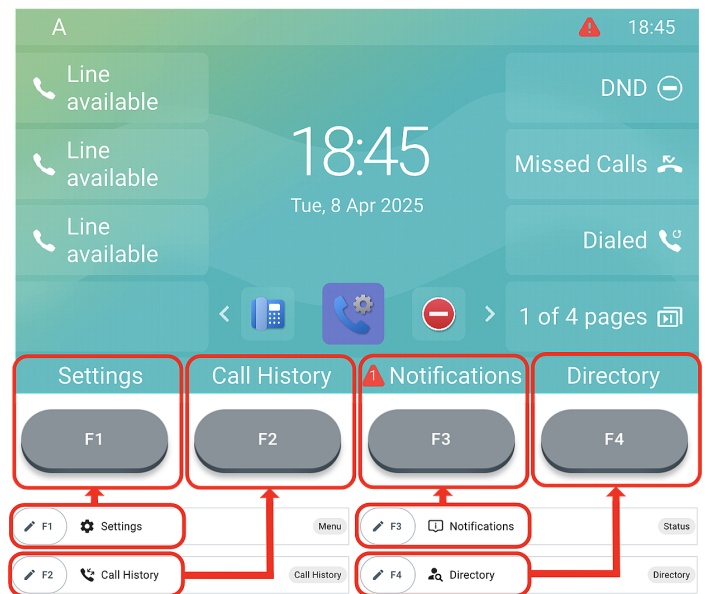

Αλφαριθμητικό πληκτρολόγιο (βλέπω → Έναρξη → Γνωριμία με το D862 σας → 9)

1 αλφαριθμητικό πληκτρολόγιο αποτελούμενο από 12 πλήκτρα, που βρίσκεται στο κέντρο του κάτω μέρους της συσκευής.

- **Σε λειτουργία επεξεργασίας:** Πιέστε **(1)** για ένα δευτερόλεπτο για να αλλάξετε τρόπο εισαγωγής (αριθμοί > πεζά > κεφαλαία) ή πιέστε **(1)** σύντομα για να πληκτρολογήσετε *.
- **Σε κατάσταση ηρεμίας:** Πιέστε **(1)** για 3 δευτ. ώστε να κλειδώσετε/ξεκλειδώσετε το πληκτρολόγιο.



Πλήκτρα ελέγχου ήχου (βλέπω → Έναρξη → Γνωριμία με το D862 σας → 10)

5 πλήκτρα ήχου χρησιμοποιούνται για τη ρύθμιση έντασης ήχου, τη σίγαση και την απενεργοποίηση μικροφώνου, την ενεργοποίηση της λειτουργίας ανοικτής ακρόασης και κεφαλόφωνου.

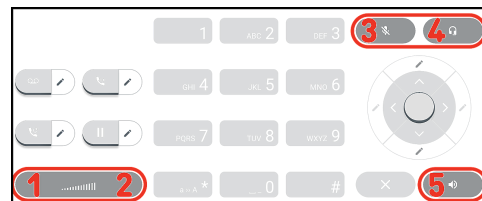

- | | | | |
|---|--|--|---|
| <p>1</p> <p>Ένταση ήχου + / -</p> <ul style="list-style-type: none"> • Ρύθμιση της έντασης κουδουνισμού κατά τη διάρκεια εισερχόμενης κλήσης ή όταν το τηλέφωνο είναι σε κατάσταση αναμονής • Ρύθμιση της έντασης ήχου στο ακουστικό, την ανοιχτή συνομιλία ή το κεφαλόφωνο, κατά τη διάρκεια συνομιλίας. | <p>2 3</p> <p>Σίγαση</p> <ul style="list-style-type: none"> • Σίγαση/κατάργηση σίγασης μικροφώνου • Ένα κόκκινο LED ανάβει για όσο διάστημα το μικρόφωνο είναι σε σίγαση. | <p>4</p> <p>Μεγάφωνο</p> <ul style="list-style-type: none"> • Εναλλαγή μεταξύ της λειτουργίας ανοιχτής ακρόασης και ακουστικού • Κλήση ή αποδοχή εισερχόμενης κλήσης με ανοιχτή ακρόαση • Το LED ανάβει πράσινο για όσο διάστημα είναι ενεργοποιημένη η λειτουργία | <p>5</p> <p>Κεφαλόφωνο</p> <ul style="list-style-type: none"> • Ενεργοποίηση και απενεργοποίηση της λειτουργίας ακουστικών |
|---|--|--|---|

Προγραμματισμένα, προγραμματιζόμενα πλήκτρα λειτουργιών (βλέπω → Έναρξη → Γνωριμία με το D862 σας → 11)

4 προγραμματισμένα πλήκτρα, πολλαπλών λειτουργιών έχουν τις εργοστασιακές ρυθμίσεις τους τυπωμένες στο πλήκτρο. Μπορούν να προγραμματιστούν επιπλέον λειτουργίες.



- | | | | |
|--|--|--|---|
| <p>1</p> <p>Μήνυμα</p> <ul style="list-style-type: none"> • Μηνύματα τηλεφωνητή (εφόσον υπάρχει) • Ένα κόκκινο LED ανάβει όταν υπάρχει νέο μήνυμα στο | <p>2</p> <p>Μεταφορά</p> <ul style="list-style-type: none"> • βλέπω → Χρήση του τηλεφώνου → (5) Μεταφορά κλήσεων | <p>3</p> <p>Επανάκληση</p> <ul style="list-style-type: none"> • Επανάκληση (από λίστες κλήσεων) | <p>4</p> <p>Αναμονή</p> <ul style="list-style-type: none"> • Ενεργ./Απενεργ. αναμονής κλήσης |
|--|--|--|---|

Πλήκτρα πλοήγησης, επιβεβαίωσης και ακύρωσης (βλέπω → Έναρξη → Γνωριμία με το D862 σας → 12)

Προγραμματιζόμενα μέσω της αναδιπλούμενης διαθέσιμης λίστας ρυθμίσεων.

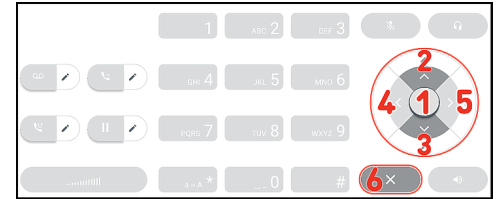

Μπορείτε να επιλέξετε διαφορετική ρύθμιση για κάθε πλήκτρο όταν το τηλέφωνο είναι σε κατάσταση αναμονής. Δεν μπορείτε να αλλάξετε τη ρύθμιση ενός πλήκτρου όταν υπάρχει ενεργή ή εισερχόμενη κλήση, κλπ.

Προεπιλεγμένη ρύθμιση:

1

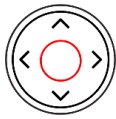

OK

- Σε κατάσταση ηρεμίας: μενού λειτουργιών κλήσης
- Αποδοχή κλήσεων σε ανοικτή ακρόαση και σε λειτουργία ακουστικών
- Επιβεβαίωση, αποθήκευση εισαγωγής & ενεργειών, επιστροφή στη προηγούμενη οθόνη

2

3

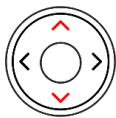

Πλήκτρο πλοήγησης: πάνω/κάτω

- Σε κατάσταση ηρεμίας: Επιλέξτε εξερχόμενη γραμμή



19:30

- Σε άλλη κατάσταση: Πλοήγηση επάνω/κάτω

4

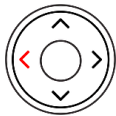

Πλήκτρο πλοήγησης: αριστερά

- Σε κατάσταση ηρεμίας: Επιλέξτε ένα favicon = συντομεύσεις σε μενού

5

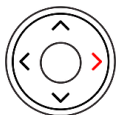

Πλήκτρο πλοήγησης: δεξιά



Προτιμήσεις



Σύστημα



Χαρακτηριστικά κλήσης



DND



Τηλεφωνητής

- Σε λειτουργία επεξεργασίας: Μετακίνηση του κέρσορα προς τα αριστερά κατά μία θέση κάθε φορά ή Μετακίνηση του κέρσορα προς τα δεξιά κατά μία θέση κάθε φορά.

6



Ακύρωση

- Τερματισμός κλήσεων σε ανοικτή ακρόαση, λειτουργία ακουστικών & χειρακουστικού
- Ακύρωση ενεργειών & εισαγωγής, επιστροφή στη προηγούμενη οθόνη

Έναρξη λειτουργίας D862

(1) Αρχική ρύθμιση τηλεφώνου & παραμετροποίηση γραμμής

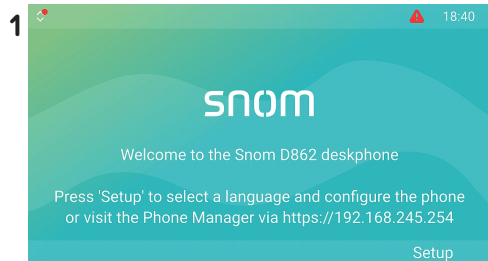

Όταν το τηλέφωνο συνδεθεί, θα εμφανιστεί η οθόνη καλωσορίσματος με τη διεύθυνση IP του **Phone Manager**. Είναι πιο εύκολο την πρώτη φορά που θα ρυθμίσετε τη συσκευή να το κάνετε μέσω του **Phone Manager**. Εισάγετε τη διεύθυνση IP στο πρόγραμμα περιήγησης ενός υπολογιστή που βρίσκεται στο ίδιο δίκτυο με το τηλέφωνο.

2 Ανοίγει η σελίδα Snom Phone Manager.



Επιλέξτε **Authenticate (Πιστοποιώ την αυθεντικότητα)**. Ανοίγει η σελίδα **Welcome to the Phone Manager (Καλώς ορίσατε στον Phone Manager!)**

5 Ανοίγει η σελίδα Time & Date (Ωρα & ημερομηνία).

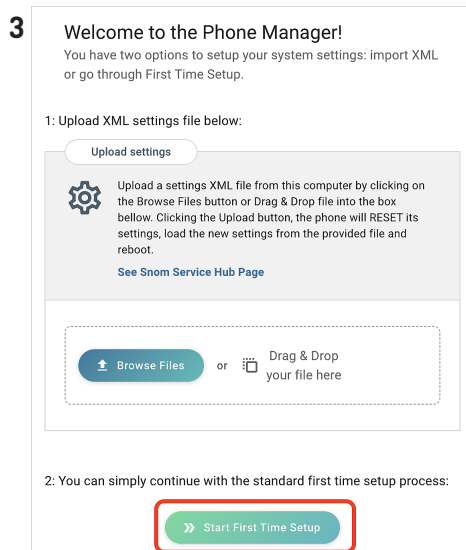
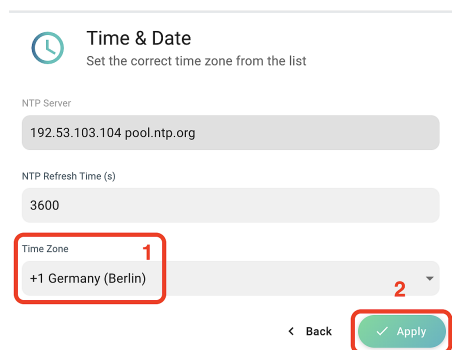

Επιλέξτε **Start First Time Setup (Ξεκινήστε τη ρύθμιση για πρώτη φορά)**.

1. Στη συνέχεια, θα σας ζητηθεί να επιλέξετε τη γλώσσα της επιλογής σας, τη **ζώνη ώρας**. Αυτό θα επηρεάσει την ώρα που βλέπετε στην οθόνη.
2. Όταν ολοκληρωθεί επιλέξτε **Apply (Εφαρμόζω)**.

Ανοίγει η σελίδα **Account Credentials (Κωδικοί Λογαριασμού)**.

4 Ανοίγει η σελίδα Language (Γλώσσα).

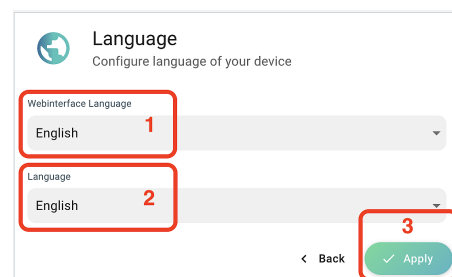

Θα σας ζητηθεί να επιλέξετε **μία γλώσσα**

1. **Web user interface (WUI)**
2. **Μενού τηλεφώνου**
3. Όταν ολοκληρωθεί επιλέξτε **Apply (Εφαρμόζω)**.

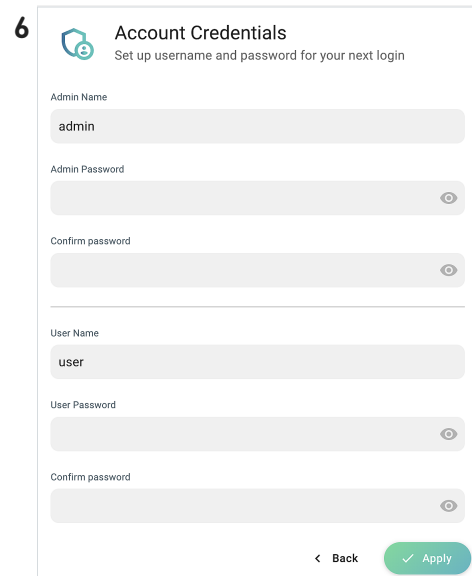

7 Στη συνέχεια, για να αποκτήσετε πρόσβαση στο web user interface (Phone Manager), θα σας ζητηθεί να εισάγετε **Admin username και password**

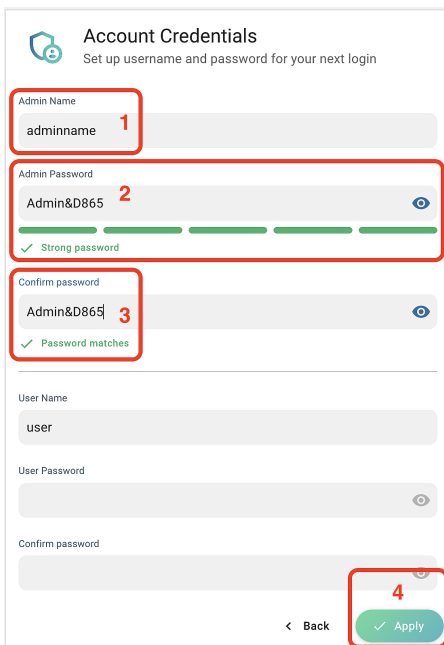

Account Credentials
Set up username and password for your next login

Admin Name
adminname 1

Admin Password
Admin&D865 2
✓ Strong password

Confirm password
Admin&D865 3
✓ Password matches

User Name
user

User Password

Confirm password

< Back Apply 4

- Μπορείτε να χρησιμοποιήσετε το προτεινόμενο user name ή να ρυθμίσετε ένα καινούριο.
- Είστε υποχρεωμένοι να ορίσετε έναν σωστό **κωδικό πρόσβασης διαχειριστή** για τη λειτουργία του τηλεφώνου.
- Εισαγάγετε ξανά τον κωδικό πρόσβασης για επιβεβαίωση.
- Όταν ολοκληρωθεί επιλέξτε **Apply (Εφαρμόζω)**.

8 Το τηλέφωνο είναι έτοιμο ώστε να ρυθμιστεί ο πρώτος λογαριασμός SIP (account) κι να γίνει πλήρως λειτουργικό. Σε **κατάσταση ηρεμίας:**

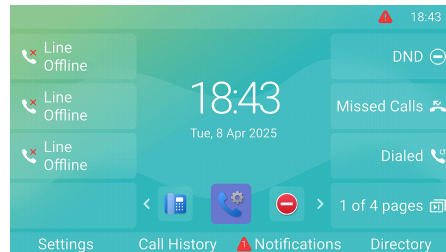

Ανοίγει η σελίδα **Your device is ready** (Η συσκευή σας είναι έτοιμη).

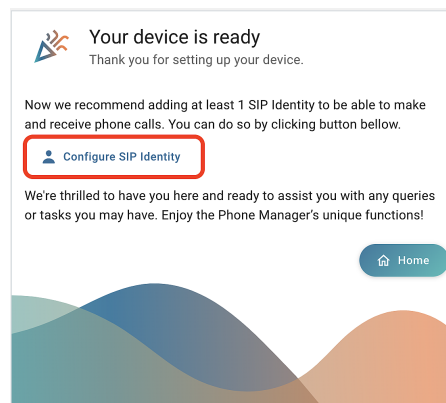

Επιλέξτε **Configure SIP Identity (Διαμόρφωση ταυτότητας SIP)**.

9 Ανοίγει η σελίδα **Home - Identities - 1 - Profile (Αρχική σελίδα → Ταυτότητες → 1 → Προφίλ)**.

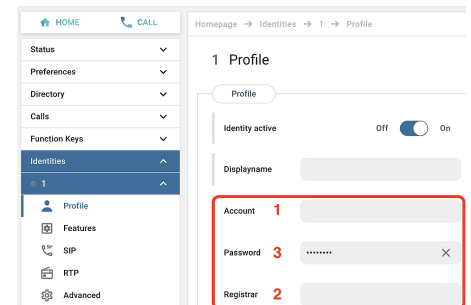

Εισάγετε το **(1) Account** (αριθμό λογαριασμού), τον **(2) Registrar** (καταχωρητή) και το **(3) Password** (κωδικό πρόσβασης) που λάβατε από τον πάροχο υπηρεσιών Internet ή τον διαχειριστή σας. Όταν ολοκληρωθεί επιλέξτε **Apply (Εφαρμόζω)**.

Μετά την επιτυχή εγγραφή θα δείτε την **οθόνη αναμονής** με την εγγεγραμμένη γραμμή στην επάνω αριστερή γωνία.

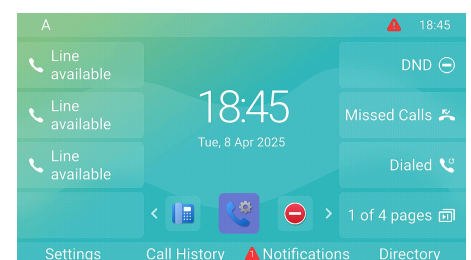

(2) Ρύθμιση D862

Συνολικά ένα μικρό μέρος των ρυθμίσεων μπορεί να γίνει **στο τηλέφωνο** μέσω *του μενού του τηλεφώνου (PUI)*, το σύνολο των ρυθμίσεων μπορεί να γίνει εύκολα μέσω *του web user interface (Phone Manager)* από τον **υπολογιστή μέσω web browser**.

Σημείωση: Τα τηλέφωνα Snom λειτουργούν σε κατάσταση διαχειριστή ή χρήστη. Σε κατάσταση διαχειριστή, όλες οι ρυθμίσεις είναι προσβάσιμες και μπορούν να διαμορφωθούν, στη λειτουργία χρήστη ορισμένες ρυθμίσεις δεν είναι προσβάσιμες. → **Προεπιλεγμένη ρύθμιση:** Λειτουργία διαχειριστή

Μενού τηλεφώνου

Σε κατάσταση ηρεμίας:
Πιέστε

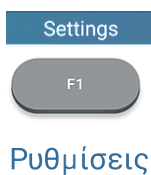

για να ανοίξετε το μενού ρυθμίσεων στην οθόνη, επιλέξτε το υπο-μενού ή ρυθμίστε με το πλήκτρο πλοήγησης και πιέστε



Web user interface (WUI) / Phone Manager

1. Πιέστε το πλήκτρο λειτουργίας κάτω από το **Menu** στην οθόνη του τηλεφώνου και επιλέξτε **Help** για να αναζητήσετε τη διεύθυνση IP του τηλεφώνου.
2. Εισάγετε τη διεύθυνση IP στο πρόγραμμα περιήγησης ενός υπολογιστή που βρίσκεται στο ίδιο δίκτυο με το τηλέφωνο. Ανοίγει η σελίδα **Welcome to the Phone Manager (Καλώς ορίσατε στον Phone Manager!)**.
3. Συνδεθείτε στον Phone Manager χρησιμοποιώντας τους κωδικούς σας. Ανοίγει η σελίδα **Home (Αρχική σελίδα)**.

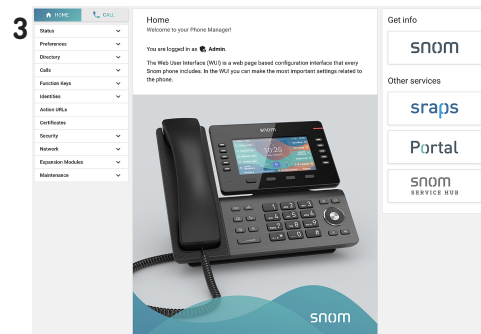
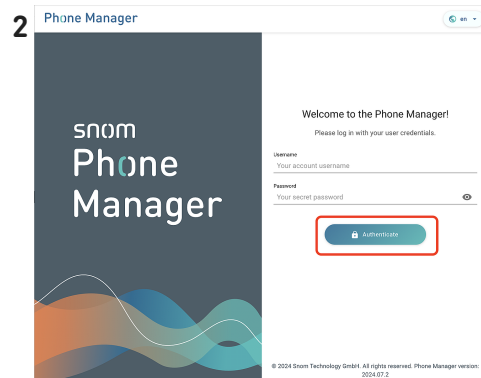
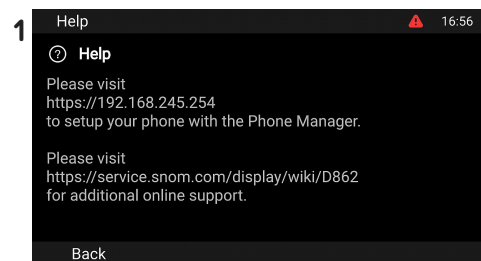
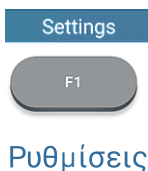

Τα στοιχεία στο κάθετο μενού στην αριστερή πλευρά του παραθύρου εξαρτώνται από το αν το τηλέφωνο λειτουργεί σε κατάσταση λειτουργίας χρήστη ή διαχειριστή. Οποιαδήποτε αλλαγή κάνετε στο web interface δεν θα αποθηκευτεί μέχρι να πιέσετε **Save** ή **Apply** και **Save**, ανάλογα με την έκδοση λογισμικού σας. Οι αλλαγές που έχετε κάνει μπορεί να χαθούν στη περίπτωση που ανοίξετε μία άλλη σελίδα στο web interface χωρίς πριν να έχετε πιέσει **Apply/Save**.

Χρήση του τηλεφώνου

Αυτή η ενότητα περιγράφει τις λειτουργίες του τηλεφώνου με εργοστασιακές ρυθμίσεις. Εάν το τηλέφωνό σας εγκαταστάθηκε ή/και ρυθμίστηκε από κάποιον άλλο, οι προεπιλεγμένες ρυθμίσεις ενδέχεται να έχουν αλλάξει. Εάν το τηλέφωνο δεν λειτουργεί σύμφωνα με τη περιγραφή, επικοινωνήστε με την εταιρία εγκατάστασης.

Οι πληροφορίες καλούντος που εμφανίζονται στην οθόνη ρυθμίζονται στη σελίδα web του τηλεφώνου. Η προεπιλεγμένη ρύθμιση είναι *Name + Number*.

(1) Πραγματοποίηση κλήσεων

1. **Επιλογή γραμμής** για την τρέχουσα εξερχόμενη κλήση

2. Χρήση διαφορετικών **συσκευών ήχου**

- Ακουστικό: Σηκώστε το ακουστικό, εισάγετέ τον αριθμό τηλεφώνου και επιβεβαιώστε με

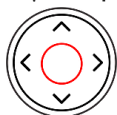

OK

ή



Κλήση

ή πληκτρολογήστε τον αριθμό τηλεφώνου και σηκώστε το ακουστικό.



- Κεφαλόφωνο: Πληκτρολογήστε τον αριθμό τηλεφώνου και πιέστε



Κεφαλόφωνο

- Μεγάφωνο: Πληκτρολογήστε τον αριθμό τηλεφώνου και πιέστε



Μεγάφωνο

ή



Κλήση

(2) Αποδοχή κλήσεων

Χρήση διαφορετικών **συσκευών ήχου**

- Ακουστικό: Σηκώστε το ακουστικό.
- Κεφαλόφωνο: Πιέστε



Κεφαλόφωνο

Εφόσον στο τηλέφωνο είναι ενεργοποιημένη η λειτουργία κεφαλόφωνου, μπορείτε να πιέσετε το πλήκτρο της γραμμής που αναβοσβήνει.

- Μεγάφωνο: Πιέστε



Μεγάφωνο

ή

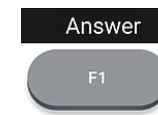

Απαντήστε

(3) Τερματισμός κλήσεων

- Όταν χρησιμοποιείτε το ακουστικό: τοποθετήστε το ακουστικό στη βάση ή

Πιέστε



Ακύρωση

ή

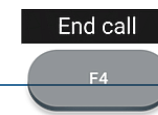

Τερματισμός κλήσης

(4) Ενεργές κλήσεις

One call on hold - Κλήση σε αναμονή

Πιέστε



Αναμονή

ή



Αναμονή

για να θέσετε σε αναμονή την εξερχόμενη κλήση. Η κλήση σε αναμονή σηματοδοτείται ως εξής:

- Με κείμενο στην οθόνη.
- Το πλήκτρο γραμμής αναβοσβήνει αργά.
- Το LED κλήσης αναβοσβήνει αργά.
- Με διπλό μπιπ όταν βάζετε μια κλήση σε αναμονή..

Μπορείτε τώρα:

- να μεταφέρετε την κρατημένη κλήση άμεσα (blind transfer) ή με ενημέρωση (announcement)
- να δέχεστε, να πραγματοποιείτε και να θέτετε κλήσεις σε αναμονή.

Επαναφέρετε την κρατημένη κλήση πιέζοντας το πλήκτρο γραμμής ή εκ νέου το πλήκτρο



Αναμονή

ή

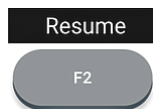

Ανάκτηση

Εάν κατά τη διάρκεια που βρίσκεται στην αναμονή, ο συνομιλητής αποχωρήσει από την κλήση, η κλήση θα τερματιστεί και στο τηλέφωνό σας και το ενδεικτικό LED θα σβήσει.

Κράτηση πολλαπλών κλήσεων

Οθόνη → Περιοχή κειμένου:

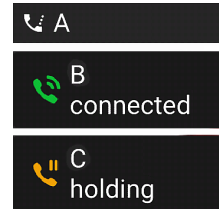

Δύο κλήσεις, μία ενεργή, μία σε αναμονή.

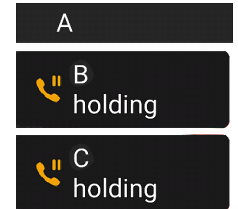

Δύο κλήσεις, και οι δύο σε αναμονή.

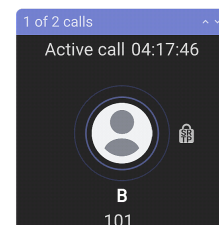

Πιέστε

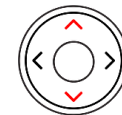

Πλήκτρο πλοήγησης: πάνω/κάτω

για να μετακινηθείτε στις κλήσεις.

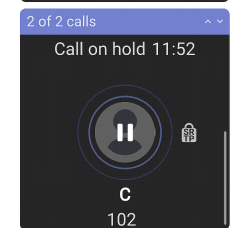
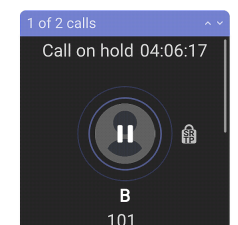

Μπορείτε τώρα:

- Μετακινηθείτε εμπρός και πίσω, μεταξύ της ενεργής και της κλήσης σε αναμονή. Εφόσον υποστηρίζονται από το VoIP Τηλεφωνικό σας σύστημα, μπορείτε να διαχειριστείτε έως 12 ταυτόχρονες κλήσεις.
- Από το πληκτρολόγιο επιλέξτε τη κλήση που θέλετε να διαχειριστείτε. Μπορεί να την επαναφέρετε, να την τερματίσετε ή να την επιλέξετε για συνδιάσκεψη - conference.
- Όταν η κλήση σε αναμονή προβάλλεται στην οθόνη, πιέστε



Αναμονή

ή



Ανάκτηση

για να συνδεθείτε σε αυτήν και να θέσετε σε αναμονή τη τρέχουσα κλήση.

(5) Συνδιάσκεψη

Το μέγιστο πλήθος συμμετεχόντων σε συνδιάσκεψη είναι **5** (εσείς συν 4 άλλοι). Για συνδιασκέψεις που βασίζονται σε server, συμβουλευτείτε τον διαχειριστή δικτύου ή τον πάροχο της VoIP υπηρεσίας σας, σχετικά με το πλήθος των συμμετεχόντων και το τρόπο ρύθμισης και συμμετοχής.

1. Έναρξη συνδιάσκεψης: Με μια κλήση στη γραμμή **(B, 101)**, πιέστε

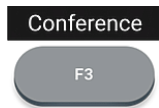

Συνδιάσκεψη

1

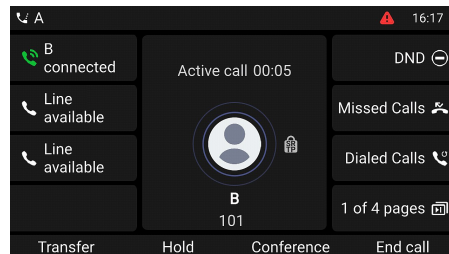

2.1

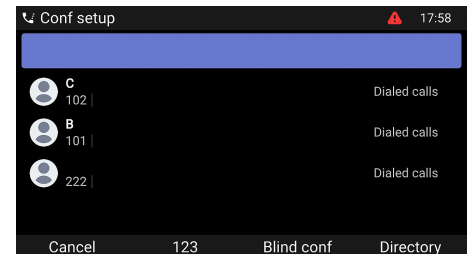

2. Η κλήση **(B, 101)** τίθεται σε αναμονή. Ανοίγει η σελίδα **Conf setup (Ρύθμιση συνεδρίου)**. Εισαγάγετε τον αριθμό ή επιλέξτε μια κλήση από τη λίστα κλήσεων του τηλεφώνου. Καλέστε τον επόμενο συμμετέχοντα **(C, 102)** και ενημερώστε.

3. Πιέστε

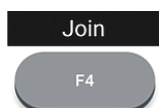

Συμμετοχή

για να ξεκινήσει η 3-μερής συνδιάσκεψη

2.2

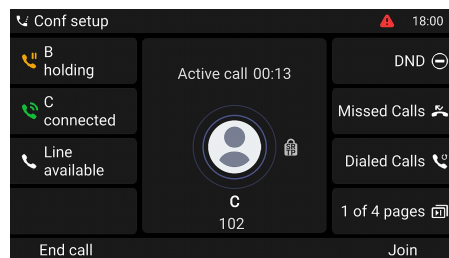

3

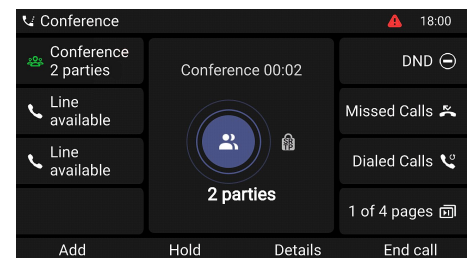

Μπορείτε τώρα:

- Θέστε τη συνδιάσκεψη σε αναμονή. Πιέστε



Αναμονή

ή



Αναμονή

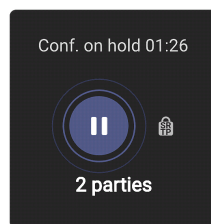

- Πιέστε



Ακύρωση

ή



Τερματισμός κλήσης

για τερματισμό της συνδιάσκεψης.

- Πιέστε



Αναμονή

ή



Ανάκτηση

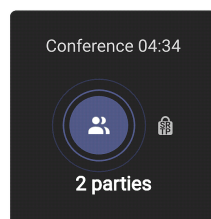

- Πιέστε



Λεπτομέρειες

Ανοίγει η σελίδα **Details**

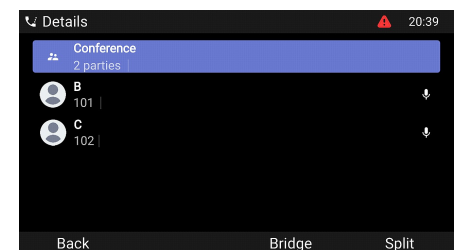

για να επανεκκινήσετε τη συνδιάσκεψη.

Χρησιμοποιήστε το πλήκτρο πλοήγησης για να επιλέξετε μεμονωμένους συμμετέχοντες ή τη συνδιάσκεψη. Επιλέξτε με το πληκτρολόγιο συγκεκριμένο συμμετέχοντα ή ολόκληρη τη συνδιάσκεψη.

- Μπορείτε να τερματίσετε ή να διαχωρίσετε την συνδιάσκεψη.
- Μπορείτε να σιγήσετε ή να αφαιρέσετε τον επισημασμένο συμμετέχοντα.

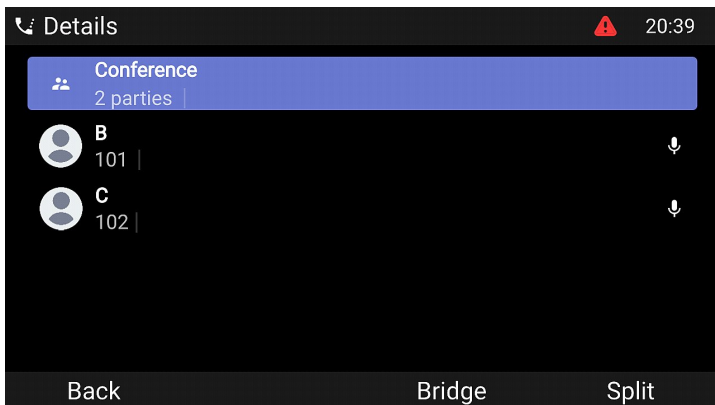

Πιέστε



Όλοι μαζί

για τερματισμό της συνδιάσκεψης. Αποχωρήσατε από τη συνδιάσκεψη, οι δύο εξωτερικοί συνομιλητές (**B, 101**) και (**C, 102**) συνεχίζουν να συνομιλούν.

Πιέστε



Διαχωρισμός

για τερματισμό της συνδιάσκεψης. → Δύο κλήσεις, και οι δύο σε αναμονή.

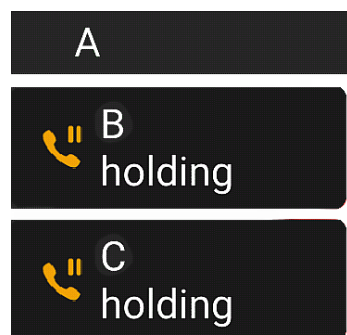

Πιέστε



Σίγαση

ή



Κατάργηση σίγασης για ενεργοποίηση/ απενεργοποίηση σίγασης της επιλεγμένης κλήσης (**C, 102**) κατά τη διάρκεια της συνδιάσκεψης.

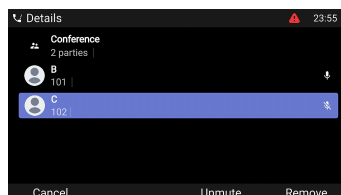

Πιέστε



Αποχώρησή

για την αποχώρησή της επιλεγμένης κλήσης (**C, 102**) από τη συνδιάσκεψη. Αυτό θα σημαίνει και το τερματισμό της συνδιάσκεψης. → 1 Ενεργή κλήση (B, 101)

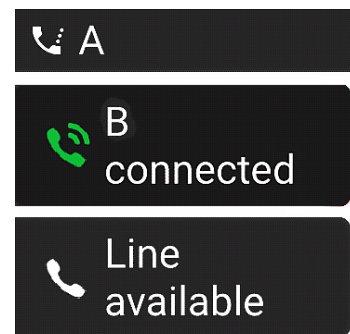

(5) Μεταφορά κλήσεων

Μπορείτε να μεταφέρετε συνομιλίες καθώς και εισερχόμενες στο τηλέφωνό σας κλήσεις.

- Όταν έχετε μια κλήση στη γραμμή, υπάρχουν δύο τρόποι για να τη μεταφέρετε σε έναν τρίτο
 1. **Επίβλεψη μεταφοράς κλήσης:** Με ενημέρωση σχετικά με τη κλήση προς το τρίτο μέρος, ώστε να βεβαιωθείτε ότι η κλήση είναι αποδεκτή.
 2. **Άμεση μεταφορά κλήσεων:** Σε αυτή τη περίπτωση δεν υπάρχει ενημέρωση αν το τρίτο μέρος είναι διαθέσιμο ή/και αν απαντήσει τη κλήση.
- Όταν σηματοδοτείται εισερχόμενη κλήση, μπορείτε να τη μεταφέρετε άμεσα σε τρίτο άτομο χωρίς να την απαντήσετε. → [Εκτροπή κλήσης](#)

Επίβλεψη μεταφοράς κλήσης: κατά τη διάρκεια συνομιλίας

1. Με μία ενεργή κλήση **(B, 201)** στη γραμμή, πιέστε

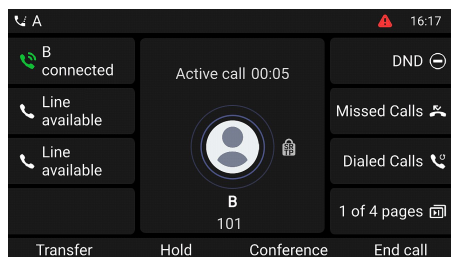
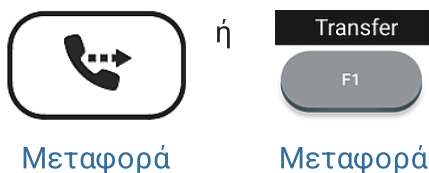

1.2

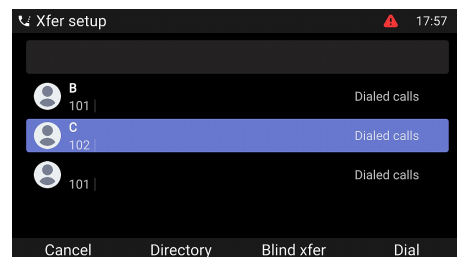

Η κλήση **(B, 201)** τίθεται σε αναμονή. Ανοίγει η σελίδα **Xfer setup (Ρύθμιση μεταφοράς κλήσεων)**.

2. Εισαγάγετε τον αριθμό ή επιλέξτε μια κλήση από τη λίστα κλήσεων του τηλεφώνου. Πιέστε

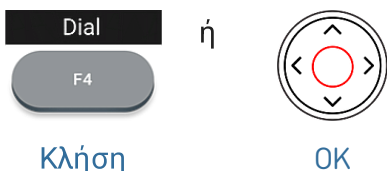

Καλέστε τον αριθμό **(C, 102)** στον οποίο θέλετε να μεταφέρετε τη κλήση και ενημερώστε τον σχετικά **(B, 101)**.

Σημείωση: Εάν το τρίτο μέρος δεν επιθυμεί να δεχτεί τη κλήση, πιέστε **Τερματισμός κλήσης**

2

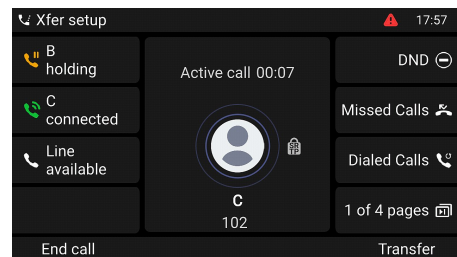

3. Εφόσον το τρίτο μέρος **(C, 102)** θέλει να αποδεχτεί την κλήση, πιέστε



για να ολοκληρωθεί η μεταφορά.
→ Θα δείτε ένα στιγμιαίο μήνυμα στην οθόνη *Τερματίστηκε B 101* το οποίο ενημερώνει για την ολοκλήρωση της μεταφοράς. Πλέον ο **B (101)** είναι σε κλήση με τον **C (102)**.

3

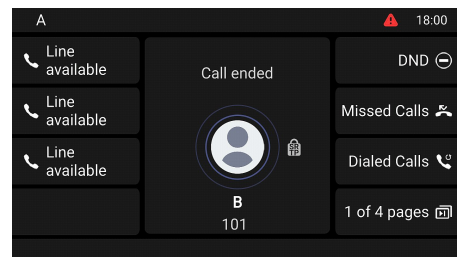

Επίβλεψη μεταφοράς κλήσης: με περισσότερες από μία κλήσεις → B, 101 + D, 103

1. Η συνομιλία (B, 101) θα μεταφερθεί. Εάν η συνομιλία (B, 101) δεν είναι αυτή που θέλετε να μεταφέρετε, θέστε την σε αναμονή και επιλέξτε μία άλλη κλήση (D, 103).

1.1

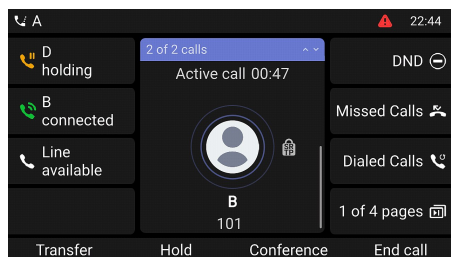

1.2

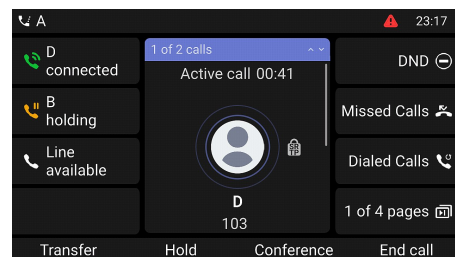

2. Πιέστε



Μεταφορά

ή



Μεταφορά

→ Η κλήση (B, 201) τίθεται σε αναμονή. Ανοίγει η σελίδα **Xfer setup** (Ρύθμιση μεταφοράς κλήσεων).

2

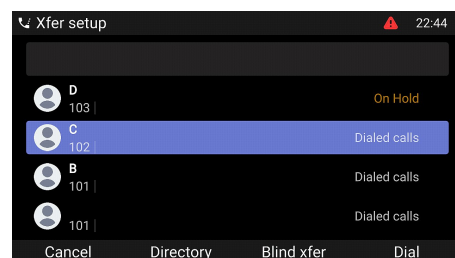

3. Εισαγάγετε τον αριθμό ή επιλέξτε μια κλήση από τη λίστα κλήσεων του τηλεφώνου. Πιέστε



Κλήση

ή

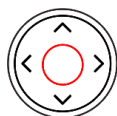

OK

Καλέστε τον αριθμό (C, 102) και ανακοινώστε τη συνδιάσκεψη.

Σημείωση: Εάν το τρίτο μέρος δεν επιθυμεί να δεχτεί τη κλήση, πιέστε

Τερματισμός κλήσης

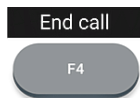

3

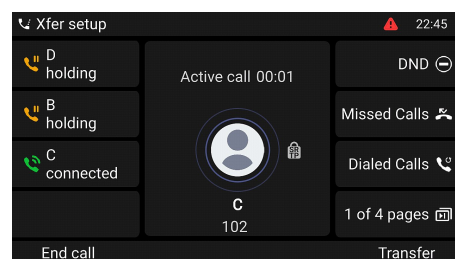

4. Εφόσον το τρίτο μέρος (C, 102) θέλει να αποδεχτεί την κλήση, πιέστε



Μεταφορά

για να ολοκληρωθεί η μεταφορά.

→ Πλέον ο B (101) είναι σε κλήση με τον C (102).

→ Στη οθόνη θα εμφανίζεται μόνο η κλήση που παραμένει στην αναμονή ή η πρώτη από τις κλήσεις που υπάρχουν σε αναμονή (D, 103).

4

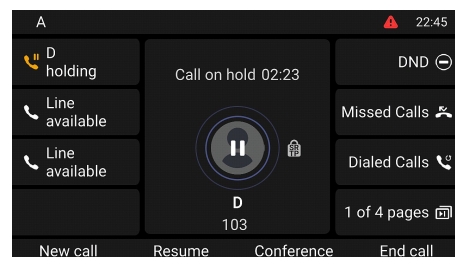

Άμεση μεταφορά κλήσεων: Ενεργή κλήση (B, 101)

1. Με μία ενεργή κλήση (B, 101) στη γραμμή, πιέστε



Μεταφορά

ή

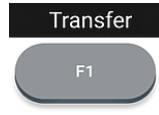

Μεταφορά

1

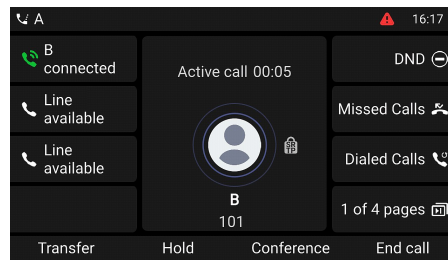

2.1



→ Η κλήση (B, 101) τίθεται σε αναμονή. Ανοίγει η σελίδα **Xfer setup** (Ρύθμιση μεταφοράς κλήσεων).

2. Πληκτρολογήστε τον αριθμό ή επιλέξτε έναν αριθμό από τις λίστες κλήσεων του τηλεφώνου. Πιέστε



Άμεση μεταφορά κλήσεων

για να ολοκληρωθεί η απόκλιση.

→ Στην οθόνη εμφανίζεται το μήνυμα *Call ended B 101* ενώ η κλήση χτυπάει στο τηλέφωνο του τρίτου μέρους.

→ Τώρα ο **B (101)** καλεί τον **C (102)**.

2.2

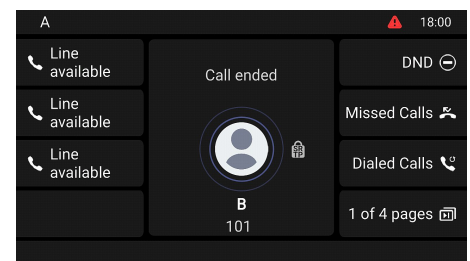

Εκτροπή κλήσης (αναμονή κλήσης C 102)

1. Εάν κατά τη διάρκεια μίας κλήσης (B, 101) δεχθείτε μία νέα εισερχόμενη (C, 102), πιέστε

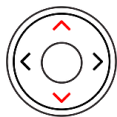

Πλήκτρο πλοήγησης: πάνω/κάτω

→ Η εισερχόμενη κλήση σε αναμονή προβάλλεται στην οθόνη.

→ Σημείωση: Η ενεργή σας κλήση παραμένει ενεργή όσο μεταφέρετε την κλήση που χτυπάει.

1

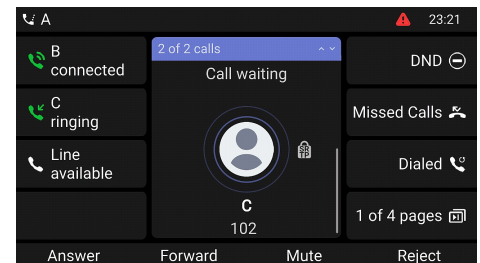

2. Πιέστε



Μεταφορά

ή



Προώθηση

→ Ανοίγει η σελίδα **Forward call** (Προώθηση κλήσης).

2

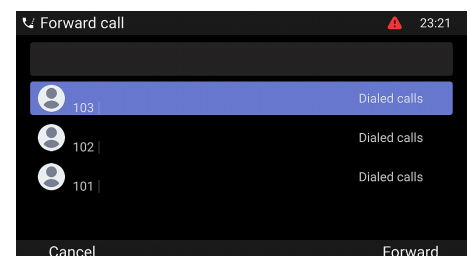

3. Πληκτρολογήστε τον αριθμό ή επιλέξτε έναν αριθμό από τις λίστες κλήσεων του τηλεφώνου.

Πιέστε



Προώθηση

για να ολοκληρωθεί η απόκλιση.

→ Τώρα ο **C (102)** καλεί τον **D (103)**.

→ Η κλήση σας (**B, 101**) επανεμφανίζεται στην οθόνη.

3

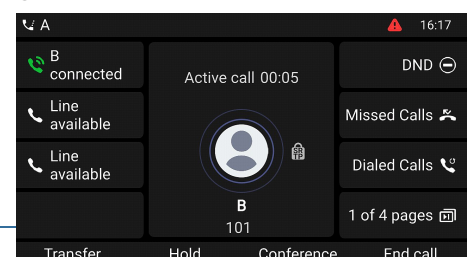

Εκτροπή κλήσης (εισερχόμενη κλήση B 101)

- Κατά τη διάρκεια εισερχόμενης κλήσης (B, 101), πιέστε



→ Ανοίγει η σελίδα **Forward call (Προώθηση κλήσης)**.

- Πληκτρολογήστε τον αριθμό ή επιλέξτε έναν αριθμό από τις λίστες κλήσεων του τηλεφώνου. Πιέστε



για να ολοκληρωθεί η απόκλιση.
→ Τώρα ο **B (101)** καλεί τον **C (102)**.

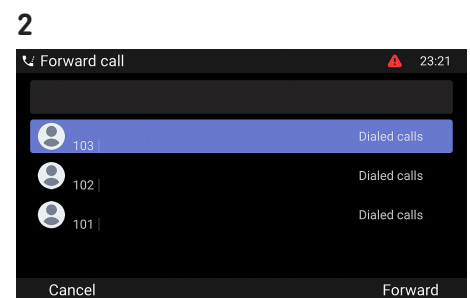
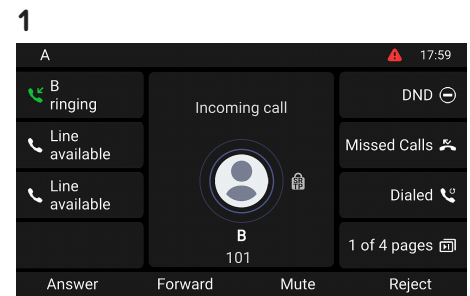

(6) Λίστες κλήσεων

Τέσσερις λίστες με αναπάντητες, εξερχόμενες, απαντημένες και όλες τις κλήσεις, αποθηκεύονται στο τηλέφωνο.

- Σε κατάσταση ηρεμίας:** πιέστε το πλήκτρο λειτουργίας που βρίσκεται κάτω από το σχετικό σύμβολο

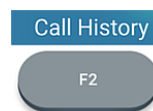

Ιστορικό κλήσεων

- Για να δείτε τις λίστες των αναπάντητων, απαντημένων ή εξερχόμενων κλήσεων, χρησιμοποιείτε το πλήκτρο πλοήγησης (δεξιά/αριστερά). σε κάθε λίστα, η τελευταία κλήση βρίσκεται στη κορυφή κάθε λίστας. Μετακινηθείτε μεταξύ των κλήσεων με το πλήκτρο πλοήγησης (επάνω/κάτω). Τα σύμβολα υποδεικνύουν το είδος της κλήσης.



Πλήκτρο πλοήγησης

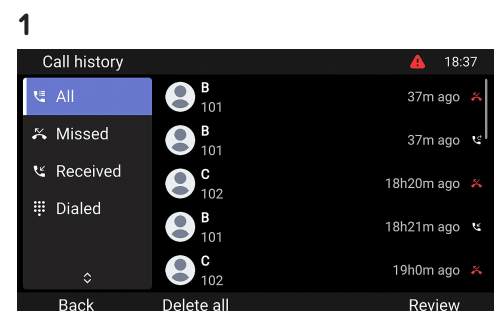

Αναβάθμιση λογισμικού

Μη αυτόματη αναβάθμιση

1. Για να βρείτε την τελευταία έκδοση υλικολογισμικού για το D862 σας, επισκεφθείτε το Κέντρο ενημέρωσης υλικολογισμικού της Snom.
2. Διαβάστε τις οδηγίες και τις σημειώσεις έκδοσης πριν από τη λήψη του λογισμικού.
3. **Δεξί κλικ** στο *σύνδεσμο λήψης* στο πίνακα Firmware files και αντιγράψτε τον σύνδεσμο.
4. Ανοίξτε το web user interface (**Phone Manager**) του τηλεφώνου. Πηγαίστε στη σελίδα *Software Update (Αναβάθμιση Λογισμικού)*. Στη περιοχή *Manual Software Update*, επικολλήστε το link στο πεδίο **Firmware**.
5. Κλικ **Load**. Το τηλέφωνο θα επανεκκινήσει.
6. **Σημείωση: ΜΗΝ ΑΠΟΣΥΝΔΕΕΤΕ ΤΗΝ D862 ΕΝΩ ΤΟ ΤΗΛΕΦΩΝΟ ΚΑΝΕΙ ΕΠΑΝΕΚΚΙΝΗΣΗ!**

Αυτόματη ρύθμιση

1. Ανοίξτε το **Phone Manager** και επιλέξτε **Maintenance**.
2. Κλικ **Provisioning**.
3. Επιλέξτε settings για τις λεπτομέρειές τους.
4. Όταν ολοκληρωθεί επιλέξτε **Apply (Εφαρμόζω)**. Στη περίπτωση που έχετε αλλάξει τη ρύθμιση URL και/ή το *PnP configuration*, θα πρέπει να γίνει επανεκκίνηση για να ληφθούν υπόψη οι ρυθμίσεις.

Για περισσότερες πληροφορίες, [δείτε τη σελίδα](#)

3

Downloads

Firmware Files

Phone Model	File Size	SHA-256 Checksum	Download Link
D862	133.8 MB	482537d972977fc53e46b1f95481f236cabf651336c42647f86a3c4a89f6a823dc	https://downloads.snom.com/fw/10.1.10.1/bin/snomD862-10.1.10.1-HW6-SIP-r.swu

4

Software Update

Phone Status

Phone Type:
 MAC Address:
 Firmware version:
 U-Boot version:

Manual Software Update

You may explicitly specify which software version you want to run on this phone. Fill in the URL which is pointing to the firmware you want to use. Please use only a complete URL (like <http://www.example.com/firmware.swu>). Once the update has finished, the phone will reboot.

See Snom Service Hub Page

Firmware URL

Phone Controls

You can reset a phone to factory defaults. The Snom Phone will reset all settings and reboot.

See Snom Service Hub Page

© 2024 Snom Technology GmbH. All rights reserved. Phone Manager version: 2024.07.0

Provisioning

Trigger resynchronization of the settings with the setting server.

See Snom Service Hub Page

Prov Polling

Poling Mode: Relative

Poling Period: 0

Poling Time: 00:00

Poling Time Random End: 00:00

Setting URL: <https://secure-provisioning.snom.com>

Update Policy: Never update, load settings only

Settings Refresh Timer: 0

Provisioning Order: redirection:stop pnp:stop dhcp:stop t69:stop

Uboot lock:

Prov Polling

If set to on, the phone will periodically fetch the provisioning files (configuration and/or software updates). See [Provisioning polling] for more information on how to use this setting.

See Snom Service Hub Page

Αντιμετώπιση προβλημάτων

Επικοινωνία με την υποστήριξη της Snom

Επιλέξτε αυτό το κείμενο (ή σαρώστε τον κωδικό QR) για να διαβάσετε και ακολουθήσετε τις λεπτομερείς οδηγίες που παρέχονται στη σελίδα μας στο ίντερνετ.



Υποβολή ερώτησης (ticket)

Επιλέξτε αυτό το κείμενο (ή σαρώστε τον κωδικό QR) για να διαβάσετε και ακολουθήσετε τις λεπτομερείς οδηγίες που παρέχονται στη σελίδα μας στο ίντερνετ.



Ζητήστε βοήθεια στέλνοντας πληροφορίες σχετικά με το σύστημα και τις ρυθμίσεις

- Πληροφορίες συστήματος
- Πληροφορίες ρυθμίσεων

SIP/PCAP traces

Η Υποστήριξη της Snom μπορεί να σας ζητήσει να υποβάλετε ένα SIP trace ή/και ένα PCAP trace για να τους βοηθήσει στην ανάλυση του πρόβλημά σας.

- Εκτέλεση SIP Trace
- Εκτέλεση PCAP Trace

Σημαντικές πληροφορίες

Αυτές οι **Σύντομες οδηγίες χρήσης D862** έχουν προκύψει από τις πλήρεις "Οδηγίες χρήσης" που είναι διαθέσιμες μόνο στα Αγγλικά και τα Γερμανικά, προκειμένου να χρησιμοποιηθούν από χρήστες που δεν μιλούν αυτές τις γλώσσες Ανατρέξτε στις **D862 οδηγίες χρήσης** αναφορικά με τα παρακάτω ζητήματα :

- Πνευματικά δικαιώματα, δικαιώματα εμπορικών σημάτων, ευθύνη, νομικές σημειώσεις, δημόσια άδεια χρήσης GNU
- Οδηγίες ασφαλείας
- Συμμόρφωση με τα πρότυπα
- Προδιαγραφές προϊόντος
- Απόρριψη της συσκευής
- Καθαρισμός

Αποποίηση ευθυνών

Περαιτέρω πληροφορίες: [Ιστότοπος Snom D862](#) | [Snom Service Hub](#) | [Σύντομες οδηγίες χρήσης](#) | [Φύλλο δεδομένων](#) | [Εγχειρίδιο χρήστη](#) | [Πληροφορίες εγγύησης](#) | [Έγκριση τύπου](#) | [Τοποθεσίες της εταιρείας](#)

Η Snom, τα ονόματα των προϊόντων Snom και τα λογότυπα Snom είναι εμπορικά σήματα που ανήκουν στη Snom Technology GmbH. Όλες οι άλλες ονομασίες προϊόντων και επιχειρήσεων αποτελούν ιδιοκτησία των αντίστοιχων κατόχων τους. Η Snom Technology GmbH διατηρεί το δικαίωμα να αναθεωρεί και να τροποποιεί το παρόν έγγραφο ανά πάσα στιγμή, χωρίς να υποχρεούται να ανακοινώνει εκ των προτέρων ή εκ των υστέρων τις αναθεωρήσεις ή τις αλλαγές αυτές. Παρόλο που έχει ληφθεί η δέουσα προσοχή κατά τη σύνταξη και παρουσίαση των πληροφοριών του παρόντος εγγράφου, τα δεδομένα στα οποία βασίζονται ενδέχεται να έχουν αλλάξει στο μεταξύ. Ως εκ τούτου, η Snom αποποιείται κάθε εγγύηση και ευθύνη για την ακρίβεια, την πληρότητα και την επικαιροποίηση των πληροφοριών που δημοσιεύονται, εκτός από την περίπτωση πρόθεσης ή βαριάς αμέλειας εκ μέρους της Snom ή όταν η ευθύνη προκύπτει από δεσμευτικές νομικές διατάξεις.