

D815WB



IP masa telefonu / Kablolulu alıcı

Kısa Kullanıcı Kılavuzu



İngilizce



Almanca



İtalyanca



Fransızca



İspanyolca



Yunanca



Lehçe



Portekizce



Rusça



Türkçe

Başlangıç kılavuzu

(A) Ambalajın çıkarılması ve teslimat içeriğinin incelenmesi

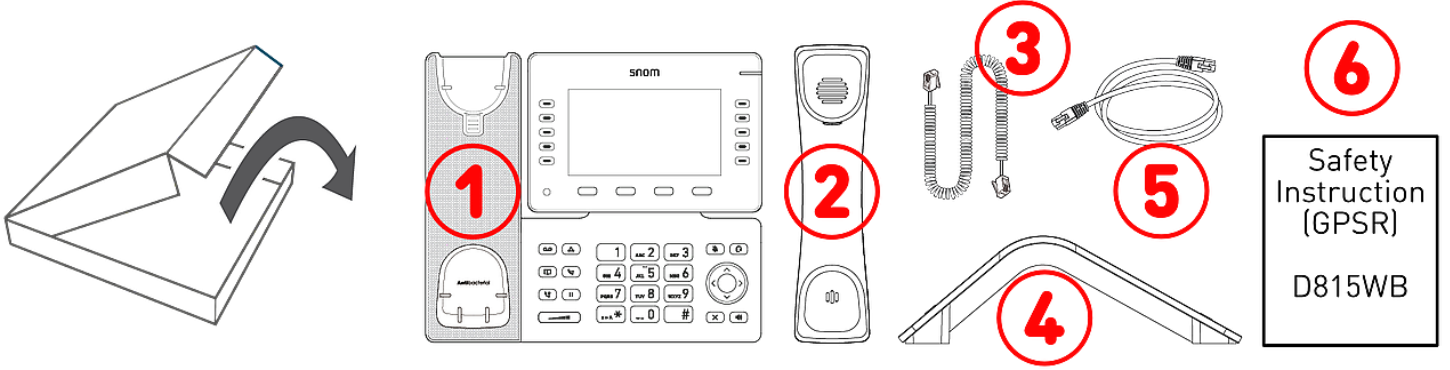

A-1: IP masa telefonu D815WB | **A-2:** Ahize | **A-3:** Ahize kablosu | **A-4:** Kaide | **A-5:** Ethernet kablosu: 1,5 m | **A-6:** Belgeler

(B) D815WB bileşenlerini tanıma

D815WB donanım bileşenleri şu şekilde özetlenebilir:

- Ses cihazları → **B-1 - B-4**
- Ekran ve Göstergeler → **B-5, B-6**
- Sabit tuşlar → **B-7 - B-12**

- B-1:** Ahize kulaklığı
- B-2:** Mikrofon
- B-3:** Kasa mikrofonu
- B-4:** Gövde hoparlörü
- B-5:** Ekran
- B-6:** çağrı durumu göstergesi (kırmızı LED'li)
- B-7:** 10 SmartLabel tuşu (çok renkli LED'li)
- B-8:** Duruma özel 4 işlev tuşu
- B-9:** 12 tuş (standart ITU telefon tuş takımı)
- B-10:** 5 özel ses tuşu
- B-11:** 6 özel işlev tuşu
- B-12:** 5-yönlü gezinme tuşu & İptal
- B-13:** Ahize desteği
- B-14:** Anahtar kancası sensörü

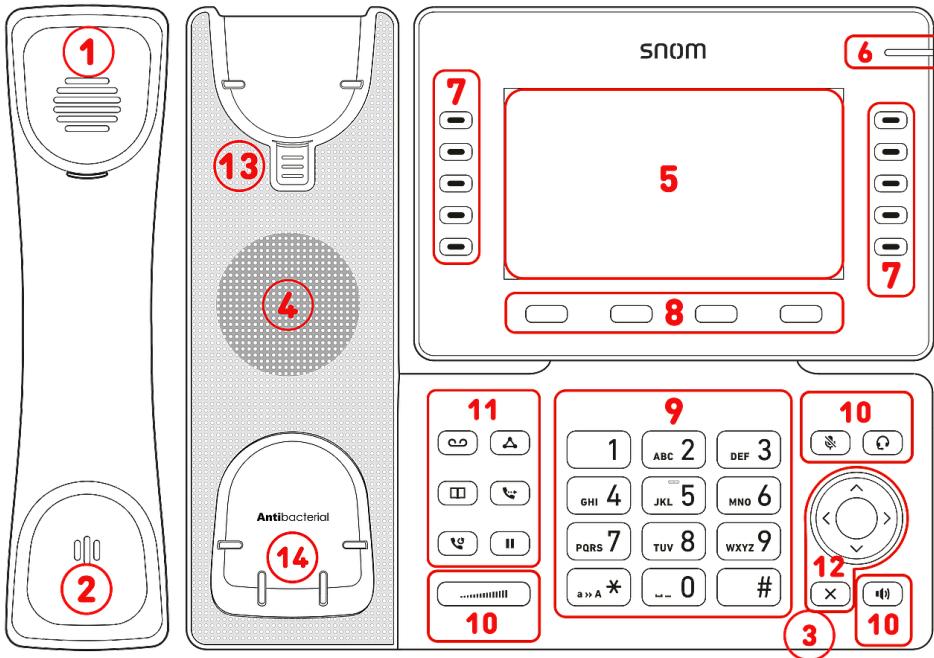

(C) Arayüzler ve bağlantılar

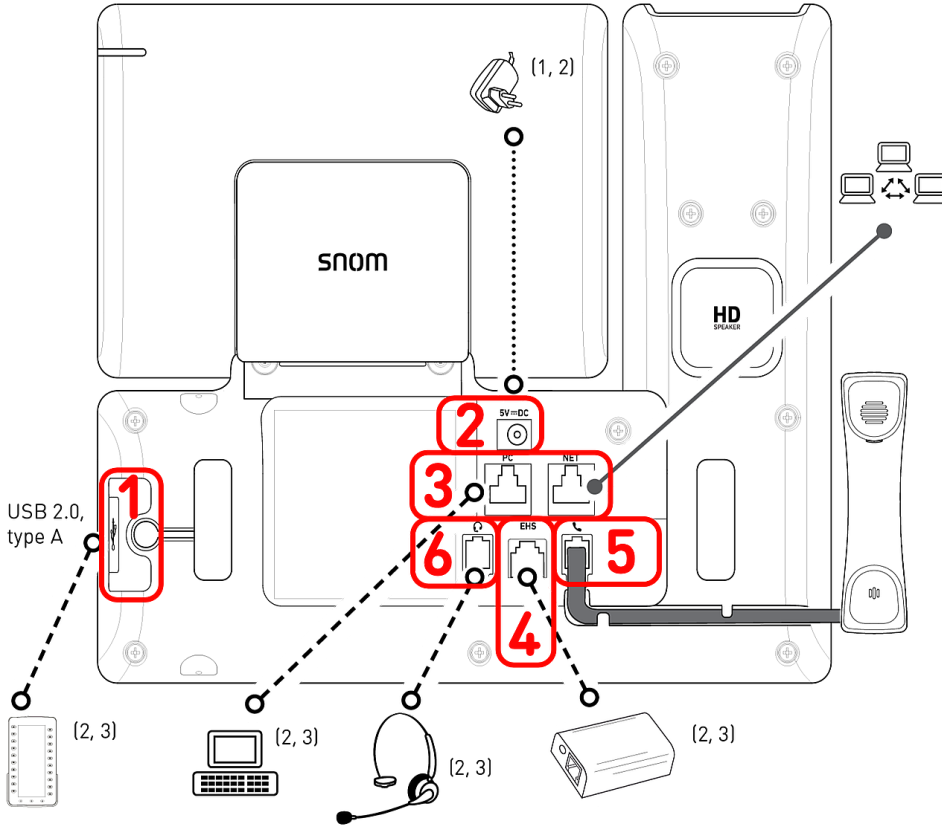

Kablolu arayüzler

C-1: USB bağlantısı: USB 2.0 Tip A bağlantı noktası

C-2: Güç adaptörü:¹ koaksiyel konektör

C-3: Ağ bağlantısı: 2 × RJ45-8P8C (NET/PC) soket

- Ethernet üzerinden besleme (PoE): IEEE 802.3af sınıf 3 ve IEEE 802.3az⁴
- Gigabit Ethernet (GbE)

C-4: EHS adaptörü:² RJ12-6P6C soket

C-5: Kablolu alıcı: RJ9-4P4C soket

C-6: Kulaklık:² RJ9-4P4C soket

Kablosuz arayüzler

- Ağ bağlantısı: Kablosuz LAN
- Kulaklık bağlantısı: Bluetooth

¹ PoE mevcut değilse

² Teslimata dahil değildir

³ Opsiyonel

⁴ Yazılım üzerinden isteğe bağlı

D815WB kullanıma hazırlanması

Kaidenin ve ahizenin takılması

Not: Kaide iki farklı açıdan takılabilir: düşük açı **28°** veya yüksek açı **39°**

1. Kaideyi telefona takmadan önce ahize kablosunun uzun ucunu telefonun arkasında RJ9-4P4C etiketi bulunan konektöre takın ve kabloyu kablo kılavuzuna yerleştirin.
2. Olukların üst kısmını D815WB arkasında bulunan kayar kılavuzların altındaki kaideye yerleştirin.
3. Yerine oturana kadar kaideyi kayar kılavuzların üzerinde yukarı doğru itin.
4. Ahize kablosunun kısa ucunu ahize üzerindeki konektöre takın.
5. D815WB düz ve yatay bir yüzeye yerleştirin.

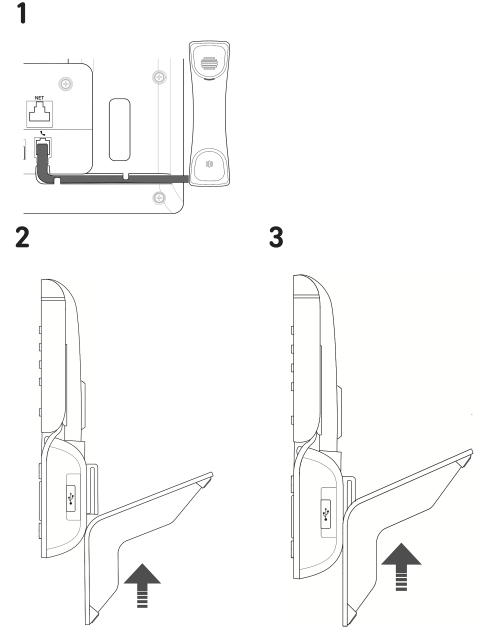

Bağlanması ve güç verilmesi

Telefon, ağ kablosu ile verilen Ethernet Üzerinden Güç (PoE) ile veya ağızda PoE yoksa ayrı olarak satılan 5V DC güç adaptörüyle çalıştırılabilir.

1. Veri bağlantısı kurmak için Ethernet (ağ) kablosunun bir ucunu üzerinde **NET** etiketi bulunan RJ45 konektörüne, diğer ucunu ise ağ tarafına takın.
2. Ethernet Üzerinden Güç (PoE) mevcut değilse, güç kaynağının fişini duvar prizine takın.
3. Üzerinde **PC** etiketi olan ikinci RJ45 konektörü, ikinci bir Ethernet bağlantı hattı gerekmeksizin diğer Ethernet cihazlarını zincirleme bağlamak için kullanılır.
4. Snom telefonlar tak-çalıştır tipinde olup telefon ağızına bağlandıktan sonra çalışmaya başlar. *Snom'un otomatik yapılandırma özellikleri* yerel ağız veya VoIP sağlayıcınız tarafından destekleniyorsa, telefon kesinti olmadan otomatik olarak başlayacaktır. Bu durumda bir sonraki bölüme geçin, aksi takdirde **D815WB devreye alma bölümü ile devam edin.**

Ekranını ve tuşlarını tanıma

Ekran (bakınız → [Başlangıç kılavuzu](#) → [D815WB bileşenlerini tanıma](#) → B-5)

Bu ekranda şu bilgiler görüntülenir:

Boş modda:

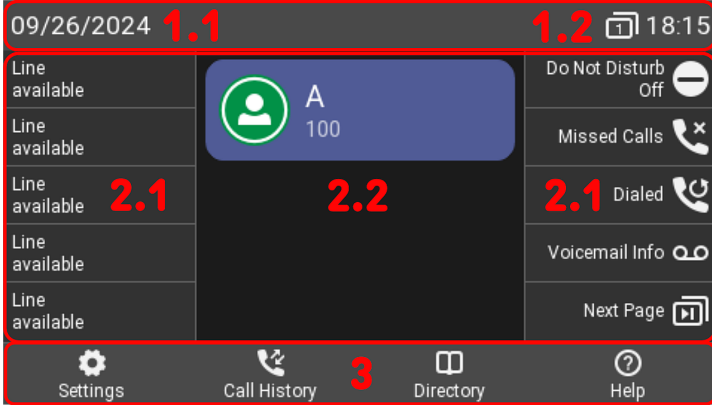

1. Bilgi çubuğu/durum satırı

1. Tarih
2. Durum mesajları | Sayfa tuşları göstergesi | Saat

2. Bağlam alanı

1. SmartLabel tuşu
2. Yapılandırılan kimlikler ve gerçek durumları

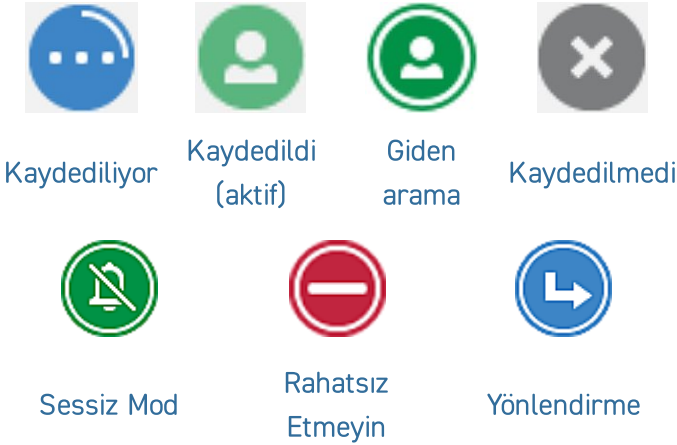

3. İşlev tuşu satırı, bağlam duyarlı (bakınız → [Bağlam-duyarlı, programlanabilir işlev sembolleri ve işlev tuşları](#))

Telefon aktifken:

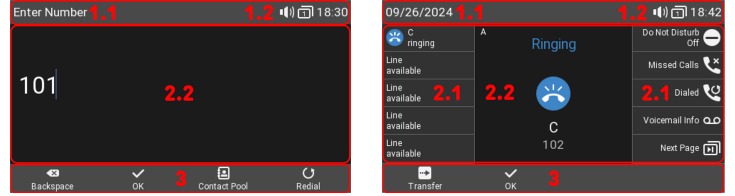

1. Bilgi çubuğu/durum satırı

1. Mevcut etkinliğin adı | Tarih
2. Ses cihazları | Sayfa tuşları göstergesi | Saat

2. Bağlam alanı

1. SmartLabels, bağlama göre gösterilir veya gösterilmez.
2. Etkinliğe bağlı olarak bu alanda simgeler ve metinler bulunur.



3. İşlev tuşu satırı, bağlam duyarlı

İşlev tuşu satırında, telefonun mevcut etkinliğine bağlı olarak, ilgili sembolün altındaki işlev tuşuna basılarak etkinleştirilebilen çeşitli işlevler yer alır.

Arama göstergesi (bakınız → [Başlangıç kılavuzu](#) → [D815WB bileşenlerini tanıma](#) → B-6)

Telefonun sağ üst köşesinde bulunan parlak kırmızı LED, **gelen, devam eden, bekletilen ve cevapsız aramaları** gösterir. LED durum göstergeleri:

- Hızla yanıp söndüğünde gelen aramayı gösterir.
- Numarayı çevirirken, arama sırasında veya bir aramayı cevaplayamadığınızda sabit yanar. Cevapsız bir aramanın ardından LED'i kapatacağınız zaman, **Cevapsız aramalar** menüsünü görüntülemek için gezinme tuşu üzerindeki sağ oka basın ve aynı anda LED'i kapatın.
- Bir arama beklemeye alındığında yavaşça yanıp söner.

SmartLabel tuşları (bakınız → [Başlangıç kılavuzu](#) → [D815WB bileşenlerini tanıma](#) → B-7)

10 Ekranın her iki tarafındaki SmartLabel tuşları (LED'li serbestçe programlanabilen fonksiyon tuşları) SmartLabel'leri kontrol eder. Menü odaklı telefon kullanıcı arayüzü (PUI) aracılığıyla telefon üzerinden ve telefonun web kullanıcı arayüzünün **İşlev Tuşları** sayfasından programlanabilir ve etiketlenebilirler.

10 fiziki tuşlarının her biri, **4 SmartLabel sayfalarında** farklı işlevlere atanabilir ve toplam **40** adet SmartLabel tuşu atayabilir.

Aşağıdaki tuş kombinasyonunu kullanarak SmartLabel sayfaları arasında geçiş yapabilirsiniz:



[Sonraki Sayfa](#)

Varsayılan ayar:

- Sayfa 1: **P1-P5** → **Hat**, **P6** → **Önemli etkinlik: Rahatsız Etmeyin (DND) modu**, **P7** → **Önemli etkinlik: Cevapsız Çağrılar**, **P8** → **Önemli etkinlik: Tekrar arama** → Çevirilen numaraları listele, **P9** → **Önemli etkinlik: Sesli Mesaj Bilgisi**
- Sayfa 2 (**P11-P19**) ve 3 (**P21-P29**) ve 4 (**P31-P39**) → **Hat**
- **P10, P20, P30, P40** → **Önemli etkinlik: Sonraki Sayfa**

Page	Context	Type	Number
P1	Active	Line	
P2	Active	Line	
P3	Active	Line	
P4	Active	Line	
P5	Active	Line	
P6	Active	Key Event	DND
P7	Active	Key Event	Missed Calls
P8	Active	Key Event	Redial
P9	Active	Key Event	Voicemail Info
P10	Active	Key Event	Next Page

Tuşa atanan işleve bağlı olarak, tuşa basıldığında üzerindeki kırmızı veya yeşil LED'ler etkinleştirilecektir.

Satır tuşundaki LED'ler

- hat üzerinde bir arama olduğunda hızla yanıp sönecektir
- hat üzerinde devam eden bir arama olduğunda sabit yanacaktır
- hat üzerinde bir arama beklemeye alındığında yavaşça yanıp sönecektir
- hat boş olduğunda sönecektir.





























Tuşlara başka işlevler atandığında LED'ler yanabilir veya yanıp sönebilir. Örneğin: **Dahili** işlevi bir tuşa atandığında ve her iki telefonda da dahili hatların izlemesi etkinleştirildiğinde, LED

- dahili hattan bir arama geldiğinde hızla yanıp sönecektir
- dahili hat meşgul iken sabit yanacaktır
- dahili hat meşgul değilse sönecektir

Tuş türüne bağlı olarak etiket alanları sırasıyla simge ve metinden veya sadece metinden oluşur. Bunların her ikisi de özelleştirilebilir. Aşağıdaki **tuş türleri** mevcut aygıt yazılımında mevcuttur:

Tuş türü:

- Unknown
- Action URL
- Auto Answer
- BLF
- Button
- Call Center Status
- Call Forward
- Call Park
- Cancel
- Conference
- Contact (XMPP)
- Disposition Code
- DTMF
- Extension
- Intercom
- IVR
- Key Event
- ✓ Line**
- Multicast
- OK
- Park
- Presence
- Push-to-Talk
- Record
- SendSipInfo
- SmartTransfer
- Speed Dial
- Star Code
- Transfer
- UserInputAndSendSipInfo
- XML Definition
- None

				
Eylem URL'i	Otomatik Cevap	Meşgul Lamba Alanı	PBX Tuşu	Çağrı Merkezi Durumu
				
Aramayı Yönlendir	Park Et	İptal	Konferans	İletişim (XMPP)
				
Yer Değiştirme Kodu	DTMF	Dahili Numara	İnterkom	Etkileşimli Sesli Yanıt
				
Hat	Çoğa gönderim	Tamam	Park Et	Mevcudiyet
				
Bas Konuş	Kayıt	SipInfoGönder	AkıllıAktarma	Hızlı Arama
				
Yıldız Kodu	Aktar	UserInput And SendSipInfo	XML Tanımı	

Önemli etkinlik:

- ✓ Unknown
- Accepted Calls
- Alternate
- Block Caller
- Call History
- Conference
- Consult Conference
- Contacts
- Delete Message
- Directory
- DND
- Executive-Assistant Behalf Of
- Executive-Assistant Config
- Favorites
- Headset
- Help
- Hide Outgoing ID
- Hold
- Hoteling
- Info
- Instant Redial
- LDAP Directory
- Logoff All
- Missed Calls
- Monitor Calls
- Multicast Zones
- Mute
- Next Identity
- Next Page
- OCI-P Directory
- Pool
- Presence
- Previous Identity
- Previous Page
- Private Hold
- Reboot
- Record
- Redial
- Server Directory
- Settings
- Silent Mode
- Voicemail
- Voicemail Info
- None

Kabul Edilen
Aramalar

Alternatif

Aramayı
Engelle

Arama Geçmişi



Konferans

Danışmanlık
Konferansı

Kişiler



Mesajı Sil



Dizin

Rahatsız
EtmeyinYönetici-
Asistan
TarafındanYönetici
Asistanı
Yapılandırması

Favoriler



Kulaklık



Yardım



Anonim Kimlik



Bekletme



Misafir Giriş



Bilgi

Anında
Yeniden Arama

LDAP Dizin

Tüm
Oturumları
KapatCevapsız
Aramalar

Aramaları İzle

Çoklu Yayın
Bölgeleri

Sessize alma

Sonraki
Kimlik

Sonraki Sayfa



OCI-P Dizin



Havuz



Mevcudiyet



Önceki Kimlik



Önceki Sayfa

Aramayı Özel
Tut

Kayıt

Yeniden
Başlat

Tekrar arama

Sunucu
Dizini

Ayarlar



Sessiz Modu



Sesli Mesaj

Sesli Mesaj
Bilgisi

Bağlam-duyarlı, programlanabilir işlev sembolleri ve işlev tuşları (bakınız → [Başlangıç kılavuzu](#) → [D815WB bileşenlerini tanıma](#) → B-8)

4 adet bağlam-duyarlı, programlanabilir işlev tuşu (F1 - F4) ekranın hemen altında bulunur ve telefonun web arayüzünün **(WUI) İşlev Tuşları** sayfasında bir dizi önemli etkinlikle programlanabilir; bu işlevler telefon bekleme modundayken kullanılabilir hale gelecektir.

Type	Number	Label	
Key Event	Settings		F1
Key Event	Call History		F2
Key Event	Directory		F3
Key Event	Help		F4

Varsayılan ayar: Bekleme ekranında standart işlevler mevcuttur



Ayarlar

F1 Ayarlar menüsü



Arama Geçmişi

F2 Arama listeleri
(cevapsız, gelen, yapılan aramalar)



Dizin

F3 Telefonun yerleşik dizinine erişim



Yardım

F4 Durum bilgisi veya IP adresi

veya



Bilgi

Tuşun üstündeki sembolle gösterilen işlevi etkinleştirmek, listeyi açmak vb. için ekrandaki sembolün altında bulunan işlev tuşuna basın.

Alfanümerik tuş takımı (bakınız → [Başlangıç kılavuzu](#) → [D815WB bileşenlerini tanıma](#) → B-9)

Cihazın alt kısmında ortada bulunan ve 12 adet sabit tuştan oluşan 1 alfanümerik tuş takımı.

1



Yıldız tuşu

- **Düzenleme modunda:** Giriş modunu (rakamlar > küçük harf > büyük harf) değiştirmek için **(1)** bir saniye boyunca basın veya * işareti için **(1)** kısa basın.
- **Boş ekranda:** Tuş takımını kilitlemek/açmak için **(1)** 3 saniye boyunca basın.

Ses kontrol tuşları (bakınız → [Başlangıç kılavuzu](#) → [D815WB bileşenlerini tanıma](#) → B-10)

5 adet ses kontrol tuşu ile ses seviyesini ayarlayabilir, mikrofonu sessize alabilir ve açabilir, hoparlör ve kulaklık modunu etkinleştirebilirsiniz.



Ses + / -

- **Telefon boştaiken veya çalarken zil sesi seviyesinin ayarlanması**
- Arama sırasında sırasıyla ahize, kasa veya kulaklıktaki hoparlörün ses seviyesinin ayarlanması



Sessize alma

- **Mikrofonu sessize alma veya sesini açma**
- Mikrofon sessizde kaldığı ve kapalı olduğu süre boyunca yanar bir **kırmızı LED** bulunur.
- Bu, mikrofonu sessize alacaktır, yani siz karşı taraftaki kişiyi duyabilirsiniz, ancak onlar sizi duyamaz.



Hoparlör

- **Ahizesiz veya ahizeli kullanım modları arasında geçiş**
- Hoparlör üzerinden numara çevirme ve aramaları kabul etme
- Mod etkinleştirildiğinde ve etkin kaldığı süre boyunca yanar bir **yeşil LED** bulunur



Kulaklık

- Kulaklık modunu etkinleştirme ve devre dışı bırakma

Atanan, özelleştirilebilir işlev tuşları (bakınız → [Başlangıç kılavuzu](#) → [D815WB bileşenlerini tanıma](#) → B-11)

6 adet ön programlı, değişken şekilde programlanabilir işlev tuşunun fabrika ayarları tuş üzerinde yazılıdır. Bunlara başka işlevler de atanabilir.



Mesaj

- **Posta kutusundan mesajları alma (geçerli ise)**
- Posta kutusunda yeni bir mesaj olduğunda yanar bir **kırmızı LED** bulunur



Dizin

- Telefonun yerleşik dizinine erişim



Tekrar arama

- Tekrar arama (aranan numaralar listesi ile)



Bekletme

- **Etkin bir aramayı beklemeye alma veya beklemeden çıkarma**



Aktar

- bakınız → [Telefonun kullanılması](#) → (5) **Arama aktarma**



Konferans

- Konferans başlatma

Gezinme, onay ve iptal tuşları (bakınız → [Başlangıç kılavuzu](#) → [D815WB bileşenlerini tanıma](#) → B-12)

Açılır menülerde bulunan kilit konularla programlanabilirler. Telefon bekleme modundayken, ilgili tuşların her birinde var olacak farklı bir kilit konu seçebilirsiniz. Arama sırasında veya telefon çalması gibi durumlarda telefon etkinken, var olan işlevleri değiştiremezsiniz.

Varsayılan ayar:

Gezinme tuşu: yukarı/aşağı

- **Boş ekranda:** Giden arama kimliğini seç
- Diğer bağlamlarda: Aşağı/yukarı git



Gezinme tuşu: sol

- **Boş ekranda:** Gelen aramalar listesini açma
- **Düzenleme modunda:** İmleci her seferde bir karakter sola taşıma

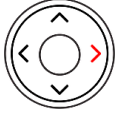

Gezinme tuşu: sağ

- **Boş ekranda:** Cevapsız aramalar listesini açma ve aynı zamanda cevapsız arama LED'ini kapatma
- **Düzenleme modunda:** İmleci her seferde bir karakter sağa taşıma

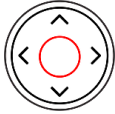

Tamam

- **Boş ekranda:** Çevirilen numaraları listele
- Aramaları hoparlörden ve kulaklık modunda kabul etme
- İşlemleri ve girişi onaylama, kaydetme ve önceki ekrana dönme



İptal

- Aramaları hoparlörden ve kulaklık ve ahize modlarında sonlandırma
- İşlemleri ve girişi iptal etme ve önceki ekrana dönme

D815WB devreye alma

bölümü ile devam edin.

Telefonun devreye alınması ve kaydı

Not: İnternet servis sağlayıcınızdan veya ağ yöneticinizden alacağınız **telefon veya dahili numara, şifre ve kayıt şirketi (SIP alanı)** gibi **kayıt bilgilerine** ihtiyacınız olacaktır.

Normalde başlatma işlemi DHCP kullanılarak tamamen otomatik olarak gerçekleşir. Ağınız DHCP'yi desteklemiyorsa, **İptal tuşuna** basın ve **IP adresini, ağ maskesini, IP ağ geçidini ve DNS sunucusunu** manuel olarak girin.

Ekrana bakın ve **gezinme tuşundaki yukarı veya aşağı oka basarak** seçeneklerden birini **seçin**. **Tamam tuşuna basarak** seçiminizi **kaydedin**.

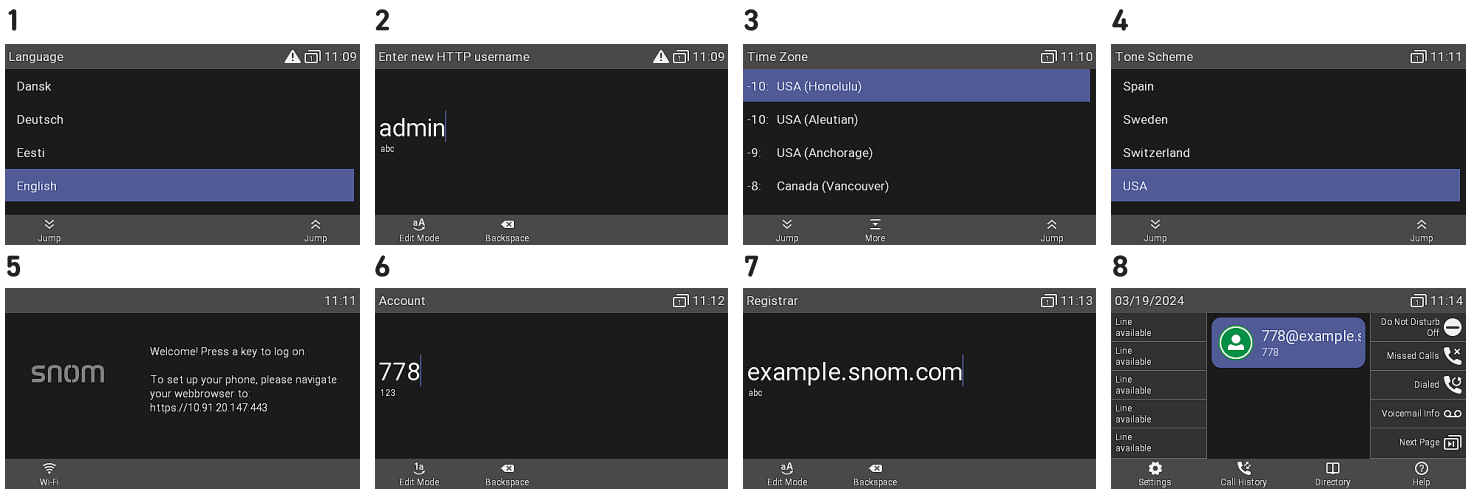

- Diller:** Bir **dil** seçmeniz istenecektir Geçerli dil **İngilizcedir**.
- Daha sonra, telefonun web kullanıcı arayüzüne 2 adımda erişmek için **HTTP kullanıcı adı ve şifresini** girmeniz istenecektir. **(1):** Önerilen kullanıcı adı kullanılabilir veya yeni bir kullanıcı adı girilebilir. **(2)** Telefonu kullanabilmek için uygun bir **HTTP şifresi** belirlemeniz gerekmektedir.
- Saat dilimi: Ardından, seçtiğiniz dilde bir **saat dilimi** seçmeniz istenecektir. Bu, ekranınızda gösterilen saat olacaktır.
- Çevir sesi: Ardından, ülke için bir **çevir sesi** seçmeniz istenecektir. Bu, ahizeyi kaldırdığınızda duyduğunuz **çevir sesi** olacaktır. Farklı ülkelerde farklı çevir sesleri kullanılır.
- Aşağıda yer alan ekran açılış ekranı olarak karşınıza gelir. Giriş yapmak için herhangi bir tuşa basın.
- Hesap **numarasını girin** ve kaydetmek için Tamam tuşuna basın.
- Kayıt şirketi **bilgilerini girin** ve kaydetmek için Tamam tuşuna basın. İnternet servis sağlayıcınızdan ya da yöneticinizden aldığınız **şifreyi** girin ve kaydetmek için **Tamam** tuşuna basın.
- Başarılı bir kayıt işleminin sonrasında aşağıdaki **ekran** görünecektir.

D815WB ayarları

Görece az sayıda ayar, *menü odaklı telefon kullanıcı arayüzü (PUI)* üzerinden doğrudan **telefonda** ayarlanabilir; **web tarayıcılı bir bilgisayardan telefonun web kullanıcı arayüzü (WUI)** üzerinden ise birçok ayar kolaylıkla özelleştirilebilir.

Not: Snom telefonları yönetici veya kullanıcı modunda çalıştırılabilir. Yönetici modunda tüm ayarlara erişebilir ve ayarları değiştirebilirsiniz; kullanıcı modunda ise bazı ayarlara erişmek mümkün değildir. → **Varsayılan ayar:** yönetici modu

Telefonunuz bir merkezden yönetiliyorsa **kullanıcı modu** kural olarak varsayılan olabilir. Lütfen ağ yöneticinize veya VoIP sağlayıcınıza danışın. Telefon kullanıcı modunda çalışırken yönetici moduna geçmek için yönetici şifresi gerekir.

Telefon kullanıcı arayüzü

Boş ekranda:

Bu tuşa basın



Ayarlar

ve ekrandaki ayarlar menüsünü açın. Alt menüleri ve ayarları açmak için gezinme tuşuyla alt menüyü veya ayarı seçin ve Tamam tuşuna basın.

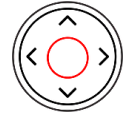

Tamam

Web kullanıcı arayüzü

1. Telefonun **IP adresine** bakın. Bu tuşa basın



Ayarlar

ve → Bilgi → Yardım sayfalarını görüntüleyin.

1

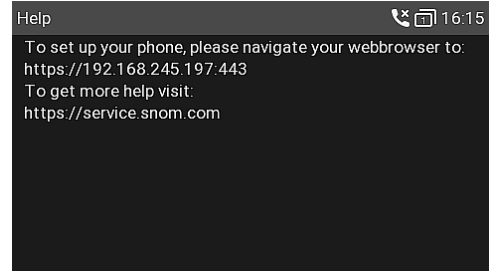

2. Telefonla aynı ağda bulunan bir bilgisayardaki tarayıcının adres çubuğuna *IP adresini* girin.
3. Web kullanıcı arayüzü (WUI) çağrılacaktır. Manuel başlatmanın ardından bu işlem ilk kez yapılıyorsa *Güvenlik* sayfası görüntülenecektir, aksi halde *Ana ekran* açılır.

Not: Telefonu kullanabilmek için uygun bir **HTTP şifresi** belirlemeniz gerekmektedir.

Pencerenin sol tarafında bulunan dikey menüde görünen öğeler, telefonun kullanıcı modu veya yönetici modunda çalışmasına göre değişir. Web arayüzünde yaptığınız her değişiklik, aygıt yazılımı sürümüne bağlı olarak **Kaydet'e** veya **Uygula** ve ardından **Kaydet'e** tıklayana kadar geçerli olmayacaktır. **Uygula/Kaydet'e** tıklamadan web arayüzündeki başka bir sayfayı açtığınızda değişiklikler kaybolacaktır.

3

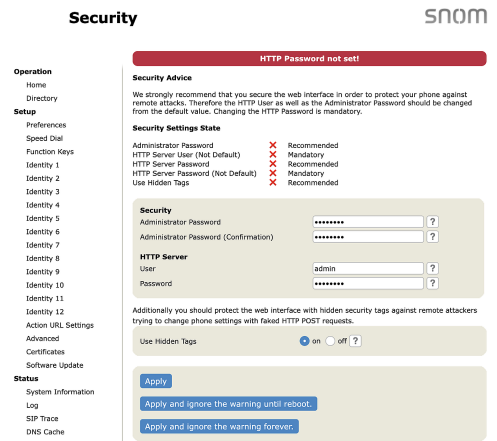

Telefonun kullanılması

Bu bölümde telefon işlevleri varsayılan fabrika ayarlarıyla açıklanmaktadır. Telefonunuz başka biri tarafından kurulmuş ve/veya ayarlanmışsa varsayılan ayarlar değiştirilmiş olabilir. Telefonun burada açıklanan şekilde tepki vermemesi durumunda, lütfen söz konusu kişi veya şirketle iletişime geçin.

Not: Ekranda görüntülenen arayan bilgisi, telefonun web arayüzündeki bir ayarla kontrol edilir. Varsayılan ayar *Ad + Numara* şeklindedir. Açılır listeden farklı bir seçeneği seçerek *Tercihler > Genel Bilgiler > Sayı Görüntüleme Stili* kısmından ayarı değiştirebilirsiniz.

Arama yapma

1. Giden arama kimliğini seç
2. Farklı **ses cihazları** kullanma

- Ahize: Ahizeyi kaldırın, telefon numarasını girin ve şu iki seçenektan biri ile onaylayın veya telefon numarasını girin ve ahizeyi kaldırın.

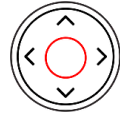

Tamam

- Kulaklık: Telefon numarasını girin ve şu tuşa basın
- Hoparlör: Telefon numarasını girin ve şu tuşa basın



Kulaklık



Hoparlör

Aramaları kabul etme

Farklı **ses cihazları** kullanma

- Ahize: Ahizeyi kaldırın
- Kulaklık: Bu tuşa basın



Kulaklık

Telefon zaten kulaklık modundaya yanıp sönen hat tuşuna da basabilirsiniz.

- Hoparlör: Bu tuşa basın



Hoparlör

veya

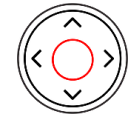

Tamam

Aramaları sonlandırma

- Ahize: Ahizeyi yuvasına yerleştirin veya bu tuşa basın
- Kulaklık: veya Hoparlör modu: Bu tuşa basın



İptal

Aktif aramalar

Bir arama beklemeye

Bu tuşa basın



Bekletme

veya şu
sembolün
altındaki işlev
tuşuna basın



Bekletme

ve devam eden aramayı beklemeye alın. Bekletilen aramalar şu şekilde gösterilir:

- Ekrandaki metin ile.
- Yavaşça yanıp sönen hat tuşu ile.
- Yavaşça yanıp sönen LED göstergesi ışığı ile.
- Aramayı beklemeye aldığınızda çift bip sesi ile.

Şimdi şunları yapabilirsiniz:

- bekletilen aramayı habersiz veya önceden bildirerek aktarmak.
- gelen aramaları kabul etmek, arama yapmak ve diğer aramaları beklemeye almak.

Bekletilen aramayı hat tuşuna basarak yanıtlayın veya tekrar şu tuşa basın



Bekletme

veya şu
sembolün
altındaki işlev
tuşuna basın



Beklemeden çıkar

Beklemedeyken karşı taraf telefonu kapatırsa sizin telefonunuzda da görüşme sonlandırılır ve LED göstergeler kapanır.

Birden fazla aramayı bekletme

Telefonda bir tarafla görüşme yapıyorsanız ve beklemeye tutulan aynı anda bir veya daha fazla arama, kullanım durumuna göre işlev tuşu satırında aşağıdaki semboller gösterilir.



Aktif aramaya dön



Önceki bekletilen arama



Sonraki bekletilen arama

Şimdi şunları yapabilirsiniz:

- aktif arama ile beklemeye tutulan herhangi bir arama arasında ileri ve geri geçiş yapmak. VoIP telefon sistemi tarafından destekleniyorsa, eşzamanlı olarak 12 adede kadar arama tutulabilir.
- Bağlanan arama ekranda görüldüğünde aramayı üçüncü bir tarafa aktarabilir veya sonlandırabilirsiniz.
- Bekletilen bir arama ekrandayken şu tuşa basın

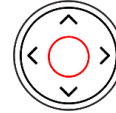

Tamam

ve aramaya bağlanıp o esnada bağlı olan aramayı beklemeye alın.

Konferans

Telefon bazlı konferanslarda maksimum **3 (5)** katılımcı yer alabilir (siz ve diğer **2 (4)** kişi).¹ Sunucu bazlı konferanslardaki katılımcı sayısı ve bu konferansların nasıl kurulacağı ve nasıl katılacağınız konusunda lütfen ağ yöneticinize veya VoIP sağlayıcınıza danışın.

1. **Konferans başlatma:** İlk katılımcıyı **(B, 101)** arayın ve gerçekleşen aramayı beklemeye alın.

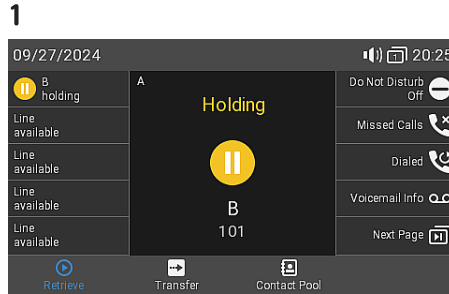

2.1

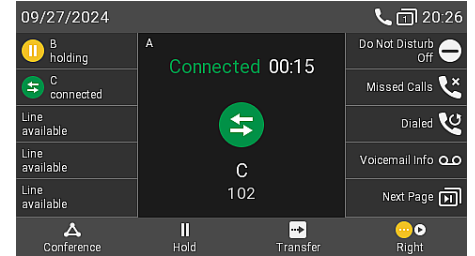

2. Bir sonraki katılımcıyı **(C, 102)** arayın ve konferans bilgisini verin. Bağlanan aramayı **(C, 102)** beklemeye alın.

3. Bu tuşa basın



Konferans

veya



Konferans

ve 3 kişilik konferansı başlatın.

2.2

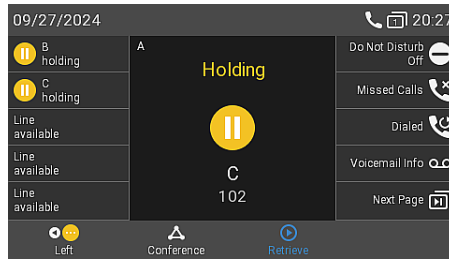

3

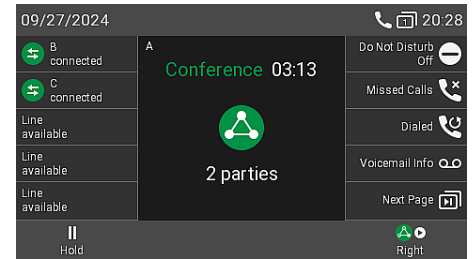

Şimdi şunları yapabilirsiniz:

- Bu sembollerden birinin altındaki ilgili işlem tuşuna basarak bireysel katılımcıları seçmek



Önceki katılımcı



Sonraki katılımcı



Konferansa dön

- Katılımcılardan biriyle özel olarak konuşmak. Katılımcılardan biri ekrandayken şu tuşa basın

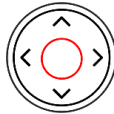

Tamam

- Bir katılımcıyı beklemeye almak. Katılımcılardan biri ekrandayken şu tuşa basın



Bekletme

- Bu tuşa basın

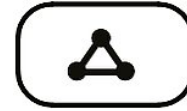

Konferans

veya



Konferans

- Konferans yeniden başlatılacak.

- Konferans ekranına dönerek konferansı ve her iki tarafla olan bağlantıları sonlandırmak.



Konferansa dön

→ Bu tuşa basın



İptal

¹ Yazılım üzerinden isteğe bağlı

Arama aktarma

Telefonunuzda çalan aramaların yanı sıra cevaplanan aramaları da aktarabilirsiniz.

- Hat üzerinde bir aramanız varken, aramayı üçüncü bir tarafa aktarmanın iki yolu vardır
 1. **Katımlı arama aktarma:** Aramanın kabul edileceğinden emin olmak için aramanın öncelikle üçüncü tarafa duyurulması.
 2. **Anonssuz arama aktarma:** Üçüncü tarafın müsait olup olmadığına ve/veya aramaya yanıt verip vermediğine dair hiçbir geri bildirim yapılmaz.
- Telefonunuza bir arama geldiğinde, yanıtlamadan doğrudan üçüncü bir tarafa aktarabilirsiniz. → [Arama yönlendirme](#)

Katımlı arama aktarma: telefonda bir arama varken → **B, 101**

1. Bağlanan aramayı (**B, 101**)

beklemeye alın. Aramayı aktarmak istediğiniz (**C, 102**) numarayı (**B, 101**) çevirin ve aramayı duyurun.

1.1

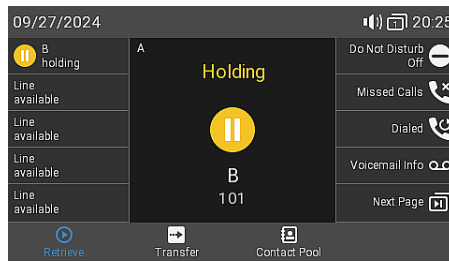

1.2

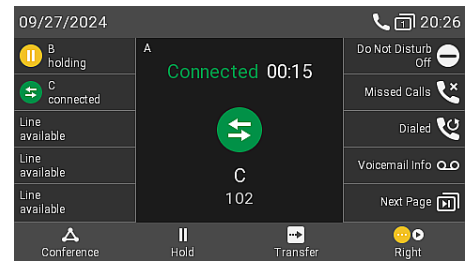

Not: Eğer üçüncü taraf cevaplamazsa, basınız

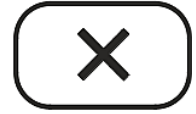

İptal

2. Üçüncü taraf (**C, 102**) aramayı kabul etmezse, şu tuşa basın

Aktar

veya



Aktar

→ Arama (**C, 102**) beklemeye alınır.

2

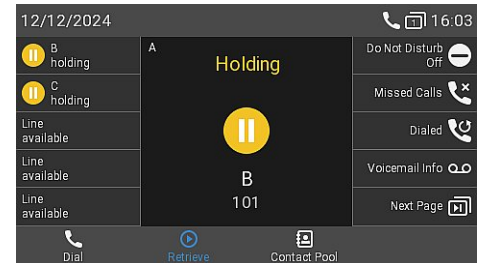

3. Bu tuşa basın



Aktar

veya



Tamam

→ Aktarmanın tamamlandığını belirten *B 101 Sonlandı* mesajını ekranda kısa bir süreliğine görebilirsiniz. **B (101)** şu anda **C (102)** ile görüşüyor.

3

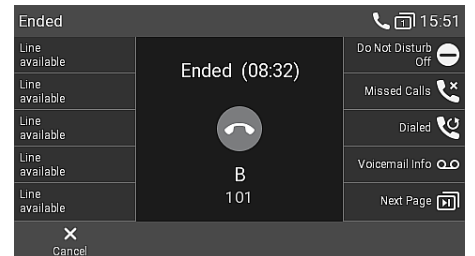

Katılımlı arama aktarma: birden fazla arama ile → **B (101) + D (103)** → İki çağrı, ikisi de beklemede.

1. Aramayı aktarmak istediğiniz (**C, 102**) numarayı (**B, 101**) çevirin ve aramayı duyurun.

Not: Eğer üçüncü taraf cevaplamazsa, basınız



İptal

1.1

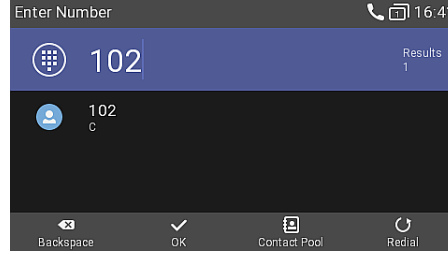

1.2

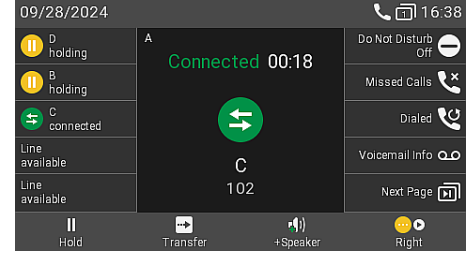

2. Üçüncü taraf (**C, 102**) aramayı kabul etmezse, şu tuşa basın



Aktar

veya şu sembolün altındaki işlev tuşuna basın



Aktar

→ Arama (**C, 102**) beklemeye alınır.

Not: Bekleme D 103 ekranı, yani aktarmak istemediğiniz arama görünürse, Bekleme B 101 ekranını görmek için beklemeye alınan diğer aramayı **B 101** seçin.

2.1

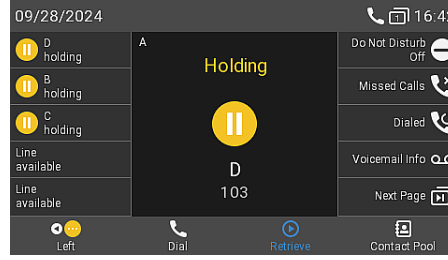

2.2

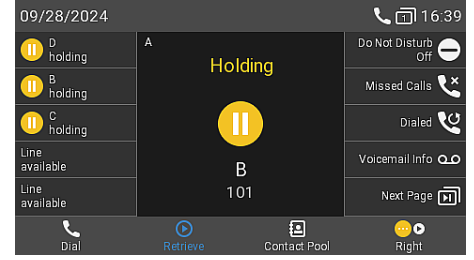

Önceki bekletilen arama



Sonraki bekletilen arama

3. Bu tuşa basın



Aktar

veya

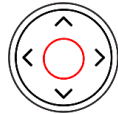

Tamam

ve aktarmayı tamamlayın.

→ **B (101)** şu anda **C (102)** ile görüşüyor.

→ Beklemeye alınan diğer arama veya beklemeye alınan diğer aramalardan ilki ekranda (**D, 103**) görünecektir.

3.3

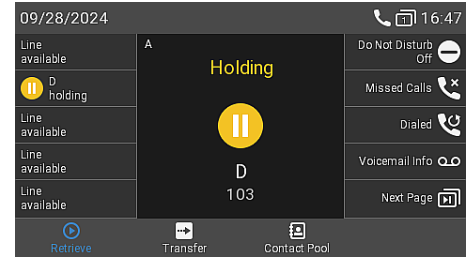

Anonssuz arama aktarma (aktif arama B 101)

1. Hat üzerinde (B, 101) aktif bir arama varken, şu tuşa basın



Aktar

veya



Aktar

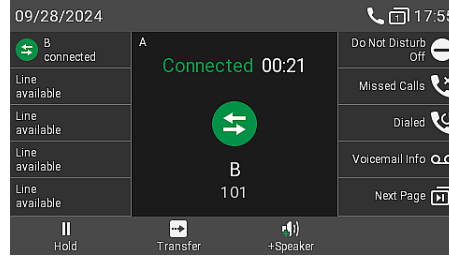

2.1

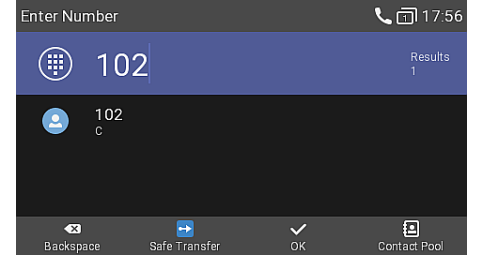

→ Arama (B, 101) beklemeye alınır. Arama ekranı görünecektir.

2. Aramayı habersiz (duyuru yapmadan) aktarmak istediğiniz numarayı (C, 102) çevirin veya mevcut telefon dizinlerinden birini seçin. Bu tuşa basın



Aktar

veya

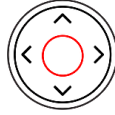

Tamam

Not: Aktarmanın tamamlandığını belirten *B 101 Sonlandı* mesajını ekranda kısa bir süreliğine görebilirsiniz.

2.2

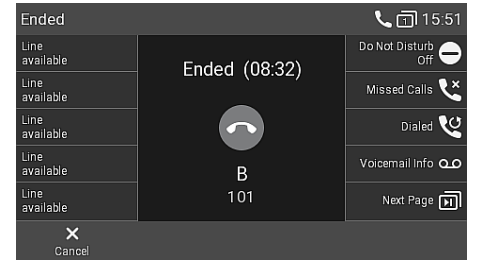

ve aktarmayı tamamlayın. → Şimdi B (101), C (102) numarasını çaldıracaktır.

Arama yönlendirme (aktif arama B 101 ve arama bekleme C 102)

1. Etkin bir aramadaysanız (B, 101) ve bekleyen bir (C, 102) gelen aramayı aktarmak istiyorsanız, altındaki işlem tuşuna basın



Sıradaki bekleyen arama

→ Gelen bekleyen arama ekranda görünür.

1.1

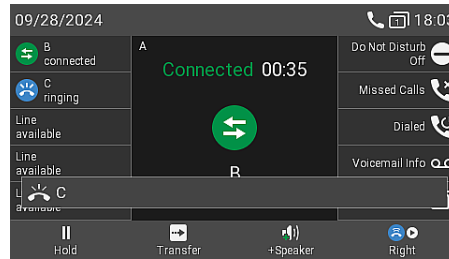

1.2

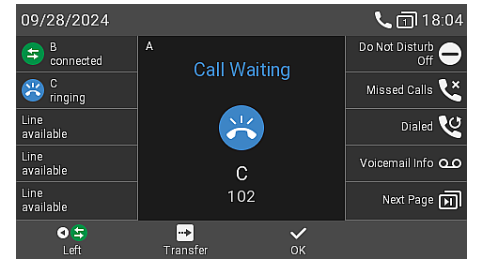

Not: Çalan aramayı aktarırken aktif aramanız aktif kalmaya devam eder.

2. Bu tuşa basın



Aktar

veya



Aktar

→ Arama ekranı görünecektir.

2

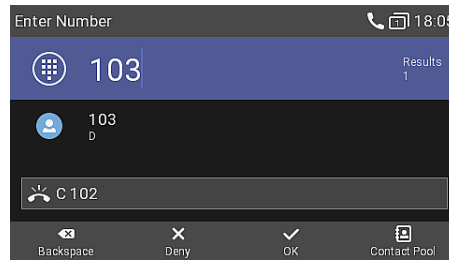

3

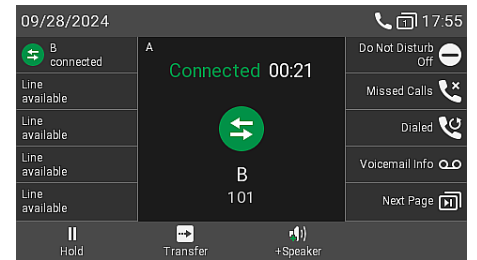

3. Aramayı habersiz (duyuru yapmadan) aktarmak istediğiniz numarayı (D, 103) çevirin veya mevcut telefon dizinlerinden birini seçin. → Şimdi C (102), D (103) numarasını çaldıracaktır. Aktif aramanız (B, 101) ekranda yeniden görünür.

Arama yönlendirme (çalan arama **B 101**)

1. Gelen arama (**B, 101**) çaldığında, şu tuşa basın



Aktar

veya



Aktar

→ Arama ekranı görünecektir.

1

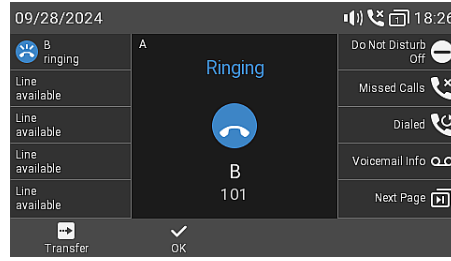

2.1

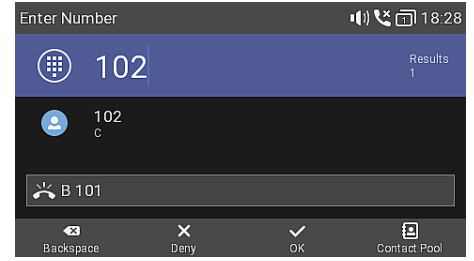

2. Aramayı habersiz (duyuru yapmadan) aktarmak istediğiniz numarayı (**C, 102**) çevirin veya mevcut telefon dizinlerinden birini seçin. Bu tuşa basın



Aktar

veya

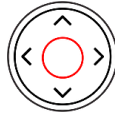

Tamam

→ Şimdi **B (101), C (102)** numarasını çaldıracaktır.

ve aktarmayı tamamlayın.

3

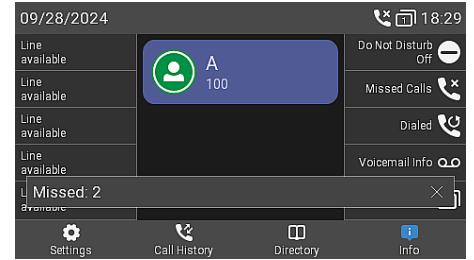

Arama listeleri

Cevapsız, giden ve gelen aramalardan oluşan üç arama listesi telefonda saklanır. Bu listeler aramaların **sayısını, saatini, tarihini ve süresini** içerir. Arama listelerinin saklanması için ayrılan hafıza dolduğunda, yeni kayıtlar **en eskilerin üzerine yazılır**.

1. **Boş ekranda:** şu sembolün altındaki işlev tuşuna basın



Arama geçmişi

2. Cevapsız, giden veya gelen aramaların listesini ekranda görüntülemek için gezinme tuşunu (sol/sağ) kullanın. Her listede en son arama, listenin en üstünde yer alır. Gezinme tuşunu (yukarı/aşağı) kullanarak listede gezinebilirsiniz. Semboller aramanın türünü gösterir.

Not: Kırmızı nokta, cevapsız aramalar son görüntüledikten sonra yeni cevapsız mesajlar geldiğini gösterir. Liste görüntülediğinde tüm aramalar listesinden çıkarılır ve cevapsız aramalar listesinde maviye döner.

1

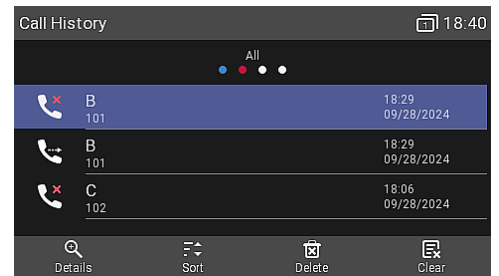

2

Alınan
çağrılarAranan
ÇağrılarCevapsız
Çağrılar

Yazılım güncellemesi

Manuel güncelleme

1. Snom'un Aygıt Yazılımı Güncelleme Merkezine gidin ve D815WB için en son aygıt yazılımı sürümünü bulun.
 2. Aygıt yazılımını indirmeden önce lütfen talimatları ve sürüm notlarını okuyun.
 3. Aygıt yazılımı tablosundaki *indirme bağlantısına sağ tıklayın* ve bağlantıyı kopyalayın.
 4. Telefonun web kullanıcı arayüzünü (WUI) açın. *Software Update* sayfasına gidin (*Yazılım Güncelleme*). *Manuel Yazılım Güncelleme* alanında, bağlantıyı **Aygıt Yazılımı** metin alanına yapıştırın.
 5. **Yükle**'ye tıklayın. Telefon yeniden başlatılacaktır.
- Not: D815WB YENİDEN BAŞLATILIRKEN GÜÇ BAĞLANTISINI KESMEYİN!**

3

Downloads

Firmware Files

Phone Model	File Size	SHA-256 Checksum	Download Link
D815WB	133.8 MB	4825374972677c53e461f95481f1296cab7651330c4264778063e4089760823dc	https://downloads.snom.com/fw/10.1.10.10/bin/snomD815WB-HW6-SIP-r.swu

4

Manual Software Update

SNOM

Operation

Home
Directory

Setup

Preferences
Speed Dial
Function Keys
Identity 1
Identity 2
Identity 3
Identity 4
Identity 5
Identity 6
Identity 7
Identity 8
Identity 9
Identity 10
Identity 11
Identity 12
Action URL Settings
Advanced
Certificates
Software Update

You may explicitly specify which software version you want to run on this phone. Fill in the http URL which is pointing to the firmware you want to use. Please use only a complete http URL (like <http://www.example.com/firmware.bin>). The phone will reboot after you press the load button.

Manual Software Update

Firmware

<https://downloads.snom.com:4>

Load

Your phone is shipped with a valid license preinstalled. It is possible to install a new license file via the manual license upload to enable additional software features or to reinstall the preinstalled license in case it is missing or damaged. If the uploaded license file is invalid (e.g. not matching the MAC address of the phone) it will be ignored and the existing license is kept.

Manual License Upload

License file

Choose File

Load

Otomatik yapılandırma

1. Telefonun web kullanıcı arayüzünü (WUI) açın ve *Gelişmiş Ayarlar sayfası* > *Güncelleme sekmesine* gidin.
2. Lütfen her satırdaki yardım sembolüne tıklayın ve ayarı yapılandırmadan önce her ayara ait bilgileri dikkatle okuyun.
3. Bitince **Apply (Uygula)**'ya tıklayın. Ayar URL'sini ve/veya *PnP yapılandırmasını* değiştirdiyse, bunların etkili olması için telefon yeniden başlatılmalıdır.

Daha fazla bilgi için lütfen [web sitemize](#) başvurun.

Sorun giderme

Snom Destek ile temasa geçin

Web sitemizde yer alan ayrıntılı talimatları okumak ve takip etmek için bu metne tıklayın (veya QR kodunu tarayın).



Yardım kaydı oluşturma

Web sitemizde yer alan ayrıntılı talimatları okumak ve takip etmek için bu metne tıklayın (veya QR kodunu tarayın).



Sistem ve ayarlar hakkında bilgi göndererek yardım talep edin

- [Sistem bilgileri](#)
- [Ayar bilgileri](#)

SIP/PCAP izleri

Snom Destek Birimi, sorununuzu analiz edebilmek için sizden bir SIP İzlemesi ve/veya PCAP İzlemesi göndermenizi isteyebilir.

- [Bir SIP izlemesi gerçekleştirme](#)
- [Bir PCAP izlemesi gerçekleştirme](#)

Sorumluluk Reddi

[Daha fazla bilgi: Snom D815WB web sayfası](#) | [Snom Service Hub D815WB](#) | [Hızlı Kurulum Kılavuzu D815WB](#) | [Veri Sayfası D815WB](#) | [GNU Genel Kamu Lisansı](#) | [Garanti Bilgileri](#) | [Tip Onayları](#) | [Şirket lokasyonları](#)

Snom, Snom isimli ürünler ve Snom logoları Snom Teknoloji GmbH'nin sahip olduğu markalardır. Ürünlerin sahip olduğu tüm özellikler, herhangi bir bildirim yapılmaksızın değiştirilebilir. Snom Teknoloji GmbH, herhangi bir zamanda bu belge üzerinde revizyon ve değişiklik yapma hakkına sahiptir ve yapılacak revizyon ya da değişiklikleri önceden ya da işlem yapıldıktan sonra herhangi bir şekilde bildirmeyebilir. Bu belgede yer alan bilgilerin sunum ve derleme aşamalarında gerekli özen gösterilmesine rağmen, aynı zamanda belgenin dayandığı verilerde değişiklikler olabilir. Snom bu nedenle, tüm garanti ve yayınlanmış bilgilerin doğruluk, tamamlanmışlık ve güncelliklerinden kaynaklı tüm sorumlulukları reddeder. Ancak Snom'un bir bölümünün niyeti/ağır ihmali ya da yasal hükümlerin bağlayıcılığı söz konusuysa bu durum geçerli değildir.