

D815WB



Telefon stacjonarny IP / Słuchawka z kablem

Skrócona instrukcja obsługi



Angielski



Niemiecki



Włoski



Francuski



Hiszpański



Grecki



Polski



Portugalski



Rosyjski



Turecki

Przygotowanie do użycia

(A) Rozpakowanie i sprawdzenie zawartości opakowania

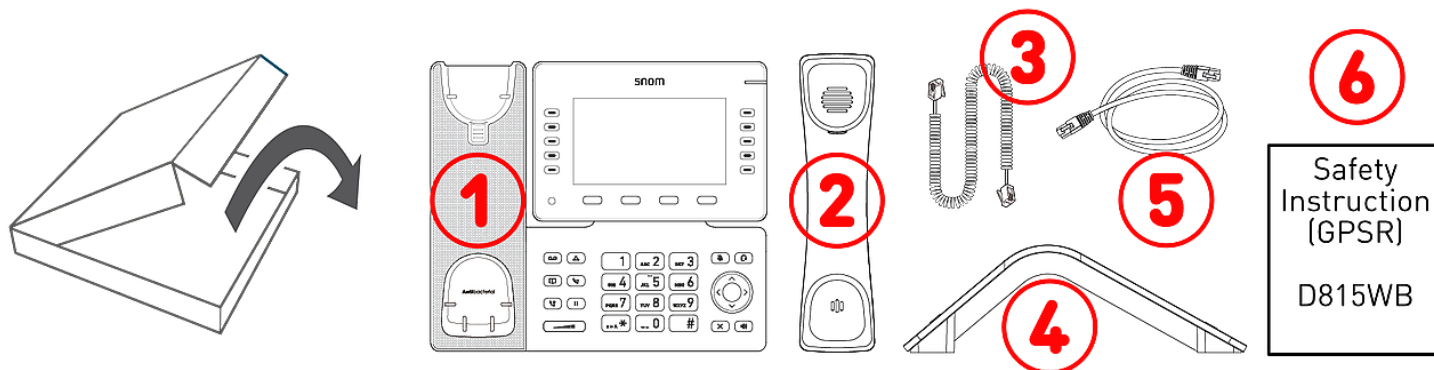

A-1: Telefon stacjonarny IP D815WB | **A-2:** Słuchawka | **A-3:** Kabel słuchawki | **A-4:** Podstawa | **A-5:** Kabel Ethernet: 1,5 m | **A-6:** Dokumentacja

(B) Elementy urządzenia D815WB

Komponenty sprzętowe D815WB:

- Urządzenia audio → **B-1 - B-4**
- Wyświetlacz i wskaźniki → **B-5, B-6**
- Przyciski → **B-7 - B-12**

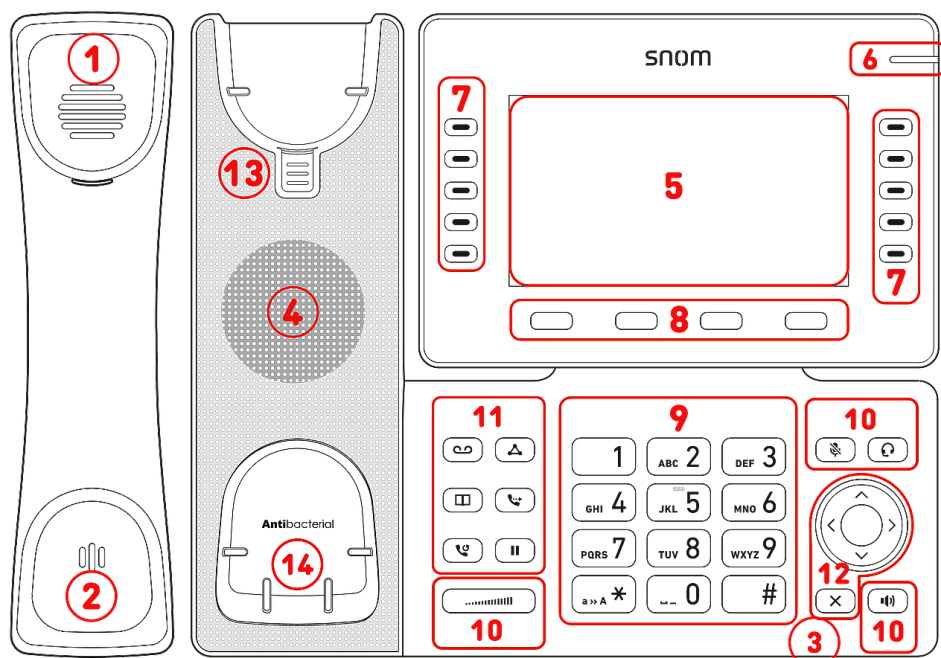

- B-1:** Głośnik słuchawki
- B-2:** Mikrofon słuchawki
- B-3:** Mikrofon stacji bazowej
- B-4:** Głośnik stacji bazowej
- B-5:** Wyświetlacz
- B-6:** Kontrolka stanu połączenia (z czerwoną diodą LED)
- B-7:** 10 klawiszy SmartLabel (z wielokolorowymi diodami LED)
- B-8:** 4 klawisze funkcyjne kontekstowe
- B-9:** 12 klawiszy (standardowa klawiatura telefoniczna ITU)
- B-10:** 5 dedykowanych przycisków audio
- B-11:** 6 dedykowanych przycisków funkcyjnych
- B-12:** 5-kierunkowy przycisk nawigacyjny & Anuluj
- B-13:** Klamra podtrzymująca słuchawkę
- B-14:** Czujnik odłączenia/podłączenia

(C) Interfejsy i połączenia

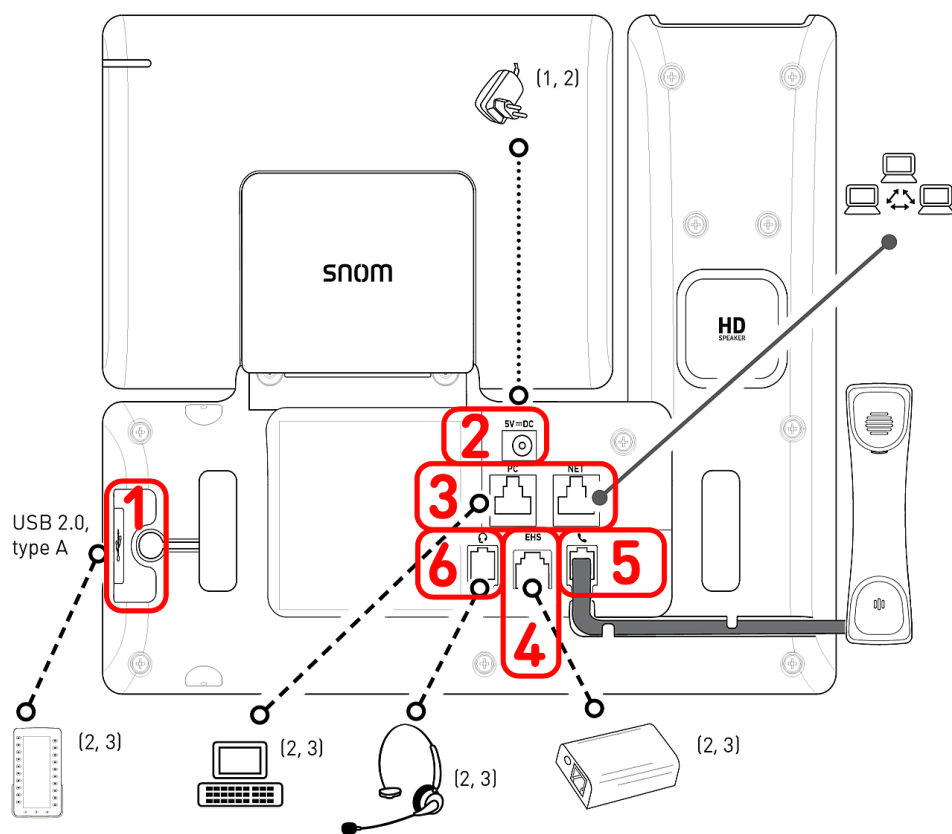

Interfejsy przewodowe

C-1: Złącze USB: port USB 2.0 typu A

C-2: Zasilacz:¹ koncentryczne złącze zasilacza

C-3: Łączność sieciowa: 2 gniazda RJ45-8P8C (NET/PC)

- Power over Ethernet (PoE): IEEE 802.3af klasa 3 i IEEE 802.3az⁴
- Gigabit Ethernet (GbE)

C-4: Adapter EHS² gniazdo RJ12-6P6C

C-5: Słuchawka z kablem: gniazdo RJ9-4P4C

C-6: Zestaw słuchawkowy:² gniazdo RJ9-4P4C

Interfejsy bezprzewodowe

- Łączność sieciowa: Bezprzewodowa sieć LAN
- Łączność zestawu słuchawkowego: Bluetooth

¹ Jeśli telefon jest zasilany przez PoE, nie jest potrzebny zasilacz

² Nie zawarte w dostawie

³ Opcjonalny

⁴ Opcjonalnie za pomocą oprogramowania

Przygotowanie urządzenia D815WB do użycia

Mocowanie podstawki i słuchawki

Uwaga: Podstawkę można zamocować pod dwoma różnymi kątami: niski kąt **28°** lub wysoki kąt **39°**

1. Przed przymocowaniem podstawki do telefonu podłącz długi koniec przewodu słuchawki do złącza RJ9-4P4C oznaczonego  z tyłu telefonu i umieść przewód w prowadnicy przewodu.
2. Umieść górną część rowków w podstawce pod prowadnicami z tyłu D815WB.
3. Popchnij podstawkę w górę na prowadnice, aż zablokuje się na swoim miejscu.
4. Podłącz krótszy koniec przewodu słuchawki do złącza w słuchawce.
5. Umieść D815WB na równej, poziomej powierzchni.

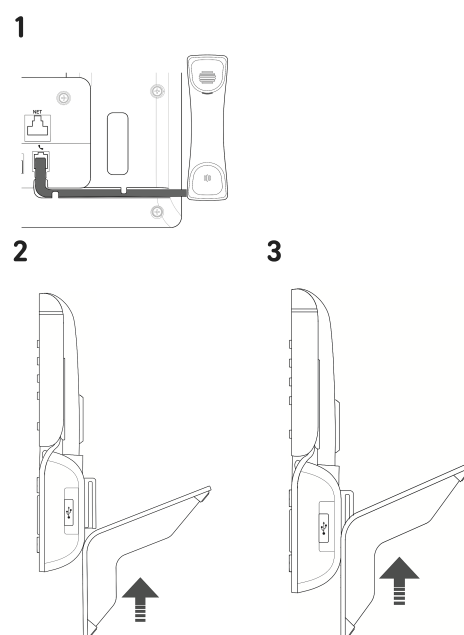

Podłączenie i włączenie

Telefon można zasilać za pomocą Power over Ethernet (PoE) za pośrednictwem kabla sieciowego lub, jeśli PoE nie jest dostępne w sieci, z dostępnym oddzielnym zasilaczem 5 V DC.

1. Podłącz jeden koniec kabla Ethernet (sieciowego) do złącza RJ45 oznaczonego **NET**, a drugi do strony sieciowej, aby ustanowić łącze danych.
2. Jeśli PoE nie jest dostępne, podłącz wtyczkę zasilacza do gniazdka ściennego.
3. Drugie złącze RJ45, oznaczone jako **PC**, służy do szeregowego łączenia kolejnych urządzeń Ethernet bez potrzeby stosowania drugiej linii połączenia Ethernet.
4. Telefony Snom są typu plug-and-play. Po podłączeniu telefonu do sieci rozpocznie się jego inicjalizacja. Jeśli twoja sieć lokalna lub dostawca VoIP obsługuje funkcje automatycznego provisioningu Snom, telefon uruchomi się automatycznie bez przerwy. W takim przypadku proszę przejść do następnego rozdziału, w przeciwnym razie proszę zapoznać się z rozdziałem **Uruchamianie urządzenia D815WB**

Zapoznanie się z wyświetlaczem i elementami sterującymi

Wyświetlacz (patrz → [Przygotowanie do użycia](#) → [Elementy urządzenia D815WB](#) → B-5)

Ten ekran przedstawia następujące informacje:

W trybie bezczynności:

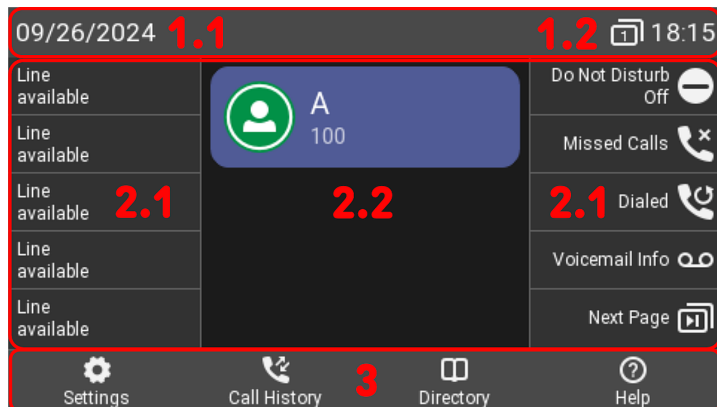

1. Pasek informacyjny/linia statusu

1. Data
2. Komunikaty o stanie | Wskaźnik połączenia strony | Czas

2. Pole kontekstu

1. klawiszy SmartLabel
2. Skonfigurowane tożsamości i ich rzeczywisty stan

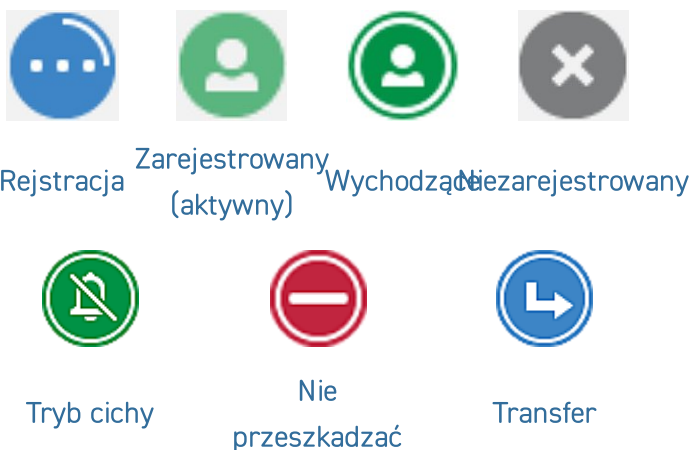

3. Linia klawiszy funkcyjnych, kontekstowa (patrz → [Kontekstowe, programowalne symbole funkcji i przyciski funkcyjne](#))

Kiedy telefon jest aktywny:

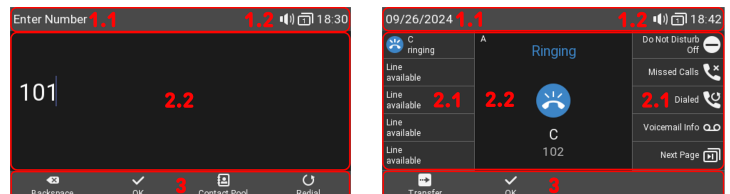

1. Pasek informacyjny/linia statusu

1. Nazwa bieżącej aktywności | Data
2. Urządzenia audio | Wskaźnik połączenia strony | Czas

2. Pole kontekstu

1. W zależności od kontekstu, przyciski SmartLabels będą lub nie będą wyświetlane.
2. W zależności od aktywności, obszar ten będzie zawierał symbole oraz tekst.



3. Linia klawiszy funkcyjnych, kontekstowa

W zależności od bieżącej aktywności telefonu, linia przycisków funkcyjnych będzie przedstawiać różne funkcje, które można aktywować, naciskając przycisk funkcyjny pod odpowiednim symbolem.

Wskaźnik połączenia (patrz → [Przygotowanie do użycia](#) → [Elementy urządzenia D815WB](#) → B-6)

Jasnoczerwona dioda LED umieszczona w prawym górnym rogu telefonu **wskazuje połączenia przychodzące, trwające, zawieszono i nieodebrane**. Wskaźniki stanu LED:

- Miga szybko, gdy nadchodzi połączenie.
- Świeci światłem ciągłym podczas wybierania numeru, w trakcie rozmowy i w przypadku nieodebrania połączenia. Aby wyłączyć diodę LED po nieodebraniu połączenia, naciśnij strzałkę w prawo na przycisku nawigacyjnym, aby wyświetlić **Nieodebrane połączenia** i jednocześnie wyłączyć diodę LED.
- Miga powoli, gdy połączenie zostało zawieszono.

Przyciski SmartLabel (patrz → [Przygotowanie do użycia](#) → [Elementy urządzenia D815WB](#) → B-7)

10 przycisków SmartLabel (dowolnie programowalne przyciski funkcyjne z diodami LED P1 - P32) po obu stronach wyświetlacza steruje etykietami SmartLabel. Można je zaprogramować i oznaczyć w telefonie za pomocą menu interfejsu użytkownika telefonu (PUI) oraz na stronie **Klucze funkcyjne** internetowego interfejsu użytkownika telefonu.

	Context	Type	Number
P1	Active	Line	
P2	Active	Line	
P3	Active	Line	
P4	Active	Line	
P5	Active	Line	
P6	Active	Key Event	DND
P7	Active	Key Event	Missed Calls
P8	Active	Key Event	Redial
P9	Active	Key Event	Voicemail Info
P10	Active	Key Event	Next Page

W zależności od funkcji przypisanej do klawisza, czerwona lub zielona dioda na klawiszu zostaną aktywowane po wystąpieniu zdarzenia związanego z klawiszem. Diody LED klawisza **linii** będą

- migać szybko, gdy na linii dzwoni połączenie;
- świecą światłem ciągłym, gdy na linii trwa połączenie;
- wolno migać, gdy połączenie jest zawieszono na linii;
- być wyłączone, gdy linia jest wolna.

Każdy z **10** fizycznych przycisków można przypisać do różnych funkcji. Ekran posiada opcję **4** krotnego stronicowania (za pomocą przycisku strony SmartLabel), co ostatecznie daje łączną liczbę **40** przycisków.

Możesz przetaczać się między stronami SmartLabel za pomocą następującego klawisza:



Następna strona

Ustawienie domyślne:

- Strona 1: **P1-P5** → Linie, **P6** → Zdarzenie klawisza: Tryb Nie przeszkadzać (DND), **P7** → Zdarzenie klawisza: Nieodebrane połączenia, **P8** → Zdarzenie klawisza: Wybierz ponownie → Lista wybranych połączeń, **P9** → Zdarzenie klawisza: [Poczta głosowa Info](#)
- Strona 2 (**P11-P19**) i 3 (**P21-P29**) i 4 (**P31-P39**) → Linie
- **P10, P20, P30, P40** → Zdarzenie klawisza: [Następna strona](#)





























Gdy inne funkcje są przypisane do klawiszy, diody LED mogą świecić lub migać. Na przykład: Gdy funkcja **numer wewnętrzny** została przypisana do klawisza i monitorowanie numerów wewnętrznych jest włączone w obu telefonach, dioda LED będzie

- migać szybko, gdy na linii dzwoni połączenie;
- świecą światłem ciągłym, gdy numer wewnętrzny jest zajęty;
- być wyłączone, gdy numer wewnętrzny nie jest zajęty

W zależności od typu klucza obszary etykiet składają się odpowiednio z ikony i tekstu lub samego tekstu. Obydwa pola można również dostosować. W aktualnym oprogramowaniu sprzętowym dostępne są następujące typy kluczy:

Typ klawisza:

- Unknown
- Action URL
- Auto Answer
- BLF
- Button
- Call Center Status
- Call Forward
- Call Park
- Cancel
- Conference
- Contact (XMPP)
- Disposition Code
- DTMF
- Extension
- Intercom
- IVR
- Key Event
- Line**
- Multicast
- OK
- Park
- Presence
- Push-to-Talk
- Record
- SendSipInfo
- SmartTransfer
- Speed Dial
- Star Code
- Transfer
- UserInputAndSendSipInfo
- XML Definition
- None

				
Action URL	Automatyczna odpowiedź	Pole lampy zajętości	Klawisz centralki	Status Call Center
				
Przekazyw. połączeń	Parkuj	Anuluj	Konferencja	Kontakt (XMPP)
				
Kod dyspozycji	DTMF	Rozszerzenie	Interkom	IVR
				
Linie	Multicast	OK	Parkuj	Stan
				
Naciśnij i mów	Nagranie	WyślijSipInfo	SmartTransfer	Szybkie wybieranie
				
Gwiazdka	Przekazywanie	UserInput And SendSipInfo	Definicja XML	

Zdarzenie klawisza:

- ✓ Unknown
- Accepted Calls
- Alternate
- Block Caller
- Call History
- Conference
- Consult Conference
- Contacts
- Delete Message
- Directory
- DND
- Executive-Assistant Behalf Of
- Executive-Assistant Config
- Favorites
- Headset
- Help
- Hide Outgoing ID
- Hold
- Hoteling
- Info
- Instant Redial
- LDAP Directory
- Logoff All
- Missed Calls
- Monitor Calls
- Multicast Zones
- Mute
- Next Identity
- Next Page
- OCI-P Directory
- Pool
- Presence
- Previous Identity
- Previous Page
- Private Hold
- Reboot
- Record
- Redial
- Server Directory
- Settings
- Silent Mode
- Voicemail
- Voicemail Info
- None



Połączenia odebrane



Wyjustuj



Blokuj dzwoniącego



Lista połączeń



Konferencja



Skonsultuj konferencję



Kontakty



Usuń wiadomość



Książka telefonicz.



Nie przeszkadzać



Sekretarsko-dyrektorski w imieniu



Konfiguracja Dyrektor-Sekretarka



Ulubione



Zestaw słuchawkowy



Pomoc



Ukryj tożsamość



Wstrzymaj



Hoteling



Info



Ponów natychmiast



Książka LDAP



Wyloguj wszystkie



Połączenia nieodebrane



Monitoruj połączenia



Strefy Multicast



Wyciszony



Następna Tożsamość



Następna strona



OCI-P Książka



Kontakty



Stan



Poprzednia tożsamość



Poprzednia strona



Prywatne zawieszenie



Nagranie



Restartuj



Wybierz ponownie



Katalog serwerów



Ustawienia



Tryb cichy



Poczta głosowa



Poczta głosowa Info

Kontekstowe, programowalne symbole funkcji i przyciski funkcyjne (patrz → *Przygotowanie do użycia* → *Elementy urządzenia D815WB* → B-8)

4 kontekstowe, programowalne klawisze funkcyjne (F1 - F4) znajdują się bezpośrednio pod wyświetlaczem i można je zaprogramować na **Klawisze funkcyjne** strona interfejsu WWW telefonu (**WUI**) z szeregiem kluczowych zdarzeń; funkcje te będą wtedy dostępne, gdy telefon jest w stanie spoczynku.

Type	Number	Label	
Key Event	Settings		F1
Key Event	Call History		F2
Key Event	Directory		F3
Key Event	Help		F4

Ustawienie domyślne: Standardowe funkcje dostępne na ekranie podczas bezczynności



Ustawienia

F1 Menu ustawień



Lista połączeń

F2 Listy połączeń
(połączenia nieodebrane,
odebrane, wybrane)



Książka telefonicz.

F3 Dostęp do wbudowanej
książki adresowej telefonu



Pomoc

F4 Informacje o stanie lub
adresie IP

lub



Info

Naciśnij przycisk funkcyjny pod symbolem wyświetlacza, aby aktywować funkcję, otworzyć listę itp. przedstawioną przez symbol nad przyciskiem.

Klawiatura alfanumeryczna (patrz → *Przygotowanie do użycia* → *Elementy urządzenia D815WB* → B-9)

1 klawiatura alfanumeryczna składająca się z 12 przycisków, umieszczona w środkowej-dolnej części urządzenia.

1



"Gwiazdka"

- **W trybie edycji:** Naciśnij **(1)** przez jedną sekundę, aby zmienić tryb wprowadzania (cyfry > małe litery > duże litery) lub naciśnij **(1)** krótko, aby wpisać *.
- **Na ekranie bezczynności:** Naciśnij **(1)** przez 3 sekundy, aby zablokować/odblokować klawiaturę.

Przyciski sterowania dźwiękiem (patrz → *Przygotowanie do użycia* → *Elementy urządzenia D815WB* → B-10)

5 klawiszy sterowania dźwiękiem służy do regulacji głośności, wyciszania i włączania mikrofonu, włączania trybu głośnomówiącego i zestawu słuchawkowego.



Głośność + / -

- **Regulacja głośności dzwonka, gdy telefon jest w stanie spoczynku lub dzwoni**
- Regulacja głośności głośnika słuchawki, obudowy lub zestawu słuchawkowego podczas połączenia



Wyciszony

- **Wyciszenie / wyłączenie mikrofonu**
- Posiada **czerveną diodę LED**, która świeci się, gdy mikrofon jest wyciszony.
- Spowoduje to wyciszenie mikrofonu, tzn. będziesz słyszeć rozmówcę, ale on nie będzie słyszał Ciebie.



Zestaw głośnomówiący

- **Przełączanie między trybem głośnomówiącym a trybem słuchawki**
- Wydzwanianie i odbieranie połączeń na zestawie głośnomówiącym
- Ma **zieloną diodę LED** która świeci kiedy tryb jest aktywny



Zestaw słuchawkowy

- Aktywacja i dezaktywacja trybu słuchawkowego

Dedykowane, konfigurowalne klawisze funkcyjne (patrz → *Przygotowanie do użycia* → *Elementy urządzenia D815WB* → B-11)

6 wstępnie zaprogramowanych, zmiennie programowalnych przycisków funkcyjnych mają swoje ustawienia fabryczne wydrukowane na przycisku. Można na nich również zaprogramować inne funkcjonalności.



Wiadomość

- **Odstuchiwanie wiadomości na sekretarce (jeśli jest)**
- Posiada **czerveną diodę LED**, która zapala się, gdy na poczcie głosowej jest nowa wiadomość.



Książka telefoniczna

- Dostęp do wbudowanej książki adresowej telefonu



Wstrzymaj

- **Przełączenie połączenia na czekanie i wznowienie połączenia**



Konferencja

- Inicjowanie konferencji



Wybierz ponownie

- Ponowne wybieranie (z poziomu listy połączeń wychodzących)



Transfer

- patrz → *Korzystanie z telefonu* → (5) *Przekazywanie połączeń*

Nawigacja, potwierdzenie oraz przyciski anulowania (patrz → *Przygotowanie do użycia* → *Elementy urządzenia D815WB* → B-12)

Można je zaprogramować dla różnych zdarzeń dostępnych w menu rozwijanym. Można wybrać różne zdarzenia, które będą dostępne dla każdego odpowiedniego klawisza, gdy telefon jest w trybie bezczynności. Nie można zmienić funkcji, które są dostępne, gdy telefon jest aktywny, na przykład podczas połączenia, gdy telefon dzwoni itp

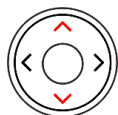
Ustawienie domyślne:

Przycisk nawigacyjny: góra/dół

- **Na ekranie bezczynności:** Wybierz tożsamość wychodzącą
- W innych kontekstach: Nawiguj w górę/dół

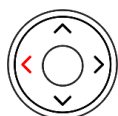

Przycisk nawigacyjny: lewo

- **Na ekranie bezczynności:** Otwieranie listy odebranych połączeń
- **W trybie edycji:** Przesuwanie kursora w lewo po jednym znaku na raz

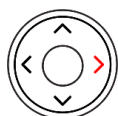

Przycisk nawigacyjny: prawo

- **Na ekranie bezczynności:** Otwieranie listy nieodebranych połączeń i jednoczesne wyłączenie diody LED nieodebranego połączenia
- **W trybie edycji:** Przesuwanie kursora w prawo po jednym znaku na raz



Ok

- **Na ekranie bezczynności:** Lista wybranych połączeń
- Odbieranie połączeń w trybie głośnika i w trybie zestawu słuchawkowego
- Potwierdzenie, zapisywanie działań i danych oraz powrót do poprzedniego ekranu



Anuluj

- Kończenie połączeń w trybie głośnika oraz w trybie zestawu słuchawkowego i słuchawki
- Anulowanie działań i wprowadzania danych oraz powrót do poprzedniego ekranu

Uruchamianie urządzenia D815WB

Inicjalizacja i rejestracja telefonu

Uwaga: Potrzebne będą informacje rejestracyjne otrzymane od dostawcy usług internetowych lub administratora sieci - zwykle numer telefonu lub numer wewnętrzny, hasło i rejestrator.

Zwykle inicjalizacja jest całkowicie automatyczna przy użyciu protokołu DHCP. Jeśli sieć nie obsługuje protokołu DHCP, proszę nacisnąć przycisk Anuluj i ręcznie wprowadzić adres IP, maskę sieci, bramę IP i serwer DNS.

Proszę obserwować wyświetlacz i po wyświetleniu monitu wybrać opcję, naciskając strzałkę w górę lub w dół na przycisku nawigacyjnym. Zapisz wybór, naciskając przycisk OK.

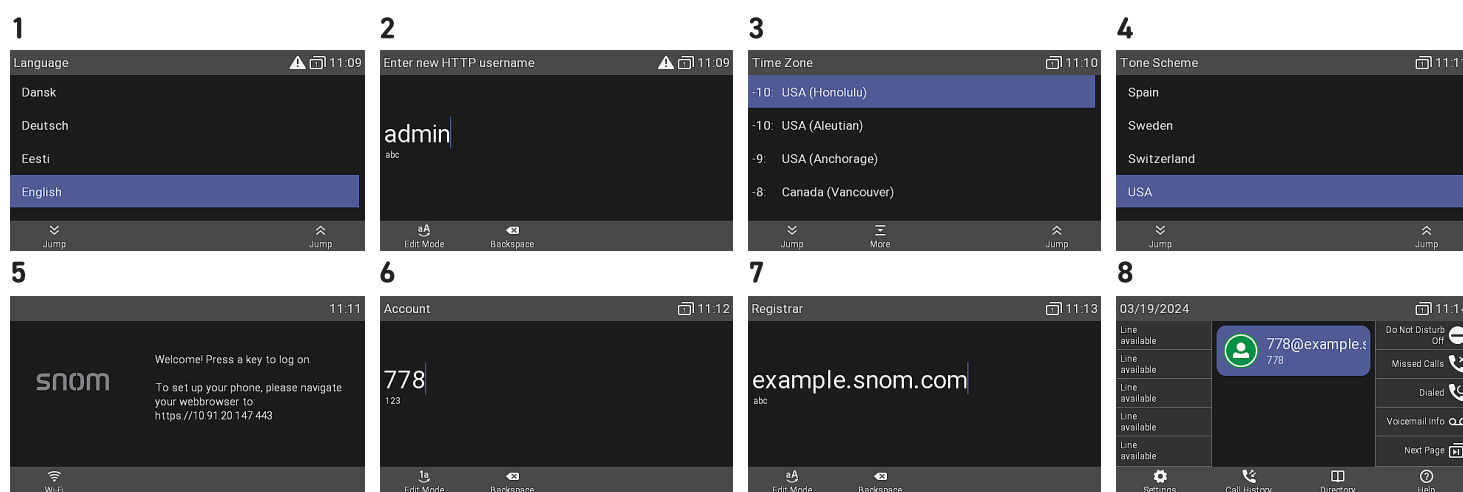

- 1. Języki:** Zostanie wyświetlony monit o wybranie **języka** Wartość domyślna to **angielski**.
- Następnie zostanie wyświetlony monit o wprowadzenie nazwy **użytkownika i hasła HTTP** w celu uzyskania dostępu do internetowego interfejsu użytkownika telefonu w 2 krokach. **(1):** Można użyć sugerowanej nazwy użytkownika lub wprowadzić nową. **(2)** Aby korzystać z telefonu, musisz ustawić **prawidłowe hasło HTTP**.
- 3. Strefa czasowa:** Następnie w wybranym języku zostanie wyświetlony monit o wybranie strefy czasowej. Ma to wpływ na czas wyświetlany na ekranie.
- 4. Schemat tonowy:** Następnie zostanie wyświetlony monit o wybranie schematu tonowego kraju. Ma to wpływ na sygnał wybierania, który usłyszą Państwo po podniesieniu słuchawki. Różne kraje używają różnych tonów wybierania.
- Na wyświetlaczu pojawi się ekran powitalny. Proszę nacisnąć dowolny przycisk, aby się zalogować.
- Proszę wprowadzić numer konta i zapisać przyciskiem OK
- Proszę wprowadzić rejestrator i zapisać przyciskiem OK. Proszę ponownie uruchomić telefon. Proszę wprowadzić hasło otrzymane od dostawcy usług internetowych lub administratora. Proszę nacisnąć przycisk OK, aby zapisać.
- Po pomyślnej rejestracji zobaczą Państwo ekran bezczynności.

Konfiguracja i dostosowywanie ustawień urządzenia D815WB

Stosunkowo niewielką liczbę ustawień można dostosować bezpośrednio w telefonie za pomocą interfejsu użytkownika telefonu (PUI); wiele innych można wygodnie dostosować za pomocą internetowego interfejsu użytkownika telefonu (WUI) z komputera z przeglądarką internetową.

Uwaga: Telefony Snom mogą być obsługiwane w trybie administratora lub użytkownika. W trybie administratora wszystkie ustawienia są dostępne i można je modyfikować; w trybie użytkownika niektóre ustawienia są niedostępne.
→ **Ustawienie domyślne:** tryb administratora

Jeśli telefon jest zarządzany centralnie, regułą może być **tryb użytkownika**. Proszę sprawdzić u administratora sieci lub dostawcy VoIP. Gdy telefon działa w trybie użytkownika, do przejścia do trybu administratora wymagane jest podanie hasła administratora.

Interfejs użytkownika telefonu

Na ekranie

bezczytności:

Wciśnij



Ustawienia

aby otworzyć menu ustawień na wyświetlaczu. Aby otworzyć podmenu lub ustawienia, proszę wybrać podmenu lub ustawienie za pomocą przycisku nawigacyjnego i nacisnąć przycisk

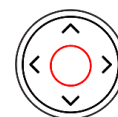

Ok

Przeglądarkowy interfejs użytkownika

1. Proszę sprawdzić adres IP telefonu.
Wciśnij



Ustawienia

- Informacje
- Pomoc

2. Wprowadź adres IP w pasku adresu przeglądarki na komputerze w tej samej sieci co telefon.
3. Zostanie wywołany internetowy interfejs użytkownika (WUI). Jeśli jest to pierwsza ręczna inicjalizacja, wyświetlona zostanie strona zabezpieczeń, w przeciwnym razie otwarty zostanie ekran główny.

Uwaga: Aby korzystać z telefonu, musisz ustawić **prawidłowe hasło HTTP**.

Dostępne pozycje w menu pionowym po lewej stronie okna zależą od tego, czy telefon pracuje w trybie użytkownika, czy administratora. Wszelkie zmiany wprowadzone w interfejsie internetowym nie będą obowiązywać do momentu kliknięcia przycisku Zapisz lub Zastosuj i zapisz, w zależności od wersji oprogramowania sprzętowego. Zmiany zostaną utracone, jeśli otworzą Państwo inną stronę interfejsu internetowego bez uprzedniego kliknięcia przycisku Zastosuj/Zapisz.

1

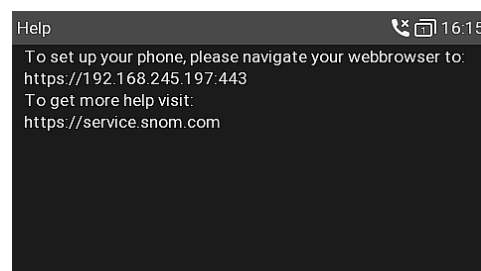

3

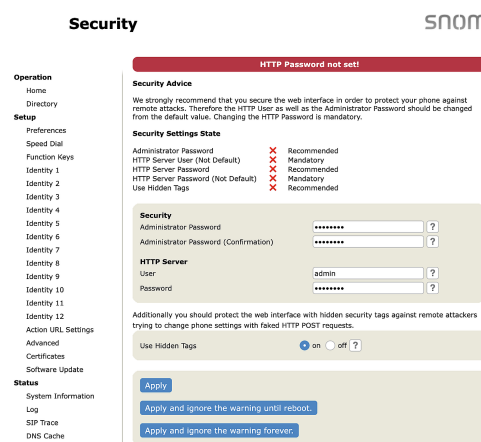

Korzystanie z telefonu

W tej sekcji opisano funkcje telefonu przy domyślnych ustawieniach fabrycznych. Jeśli Twój telefon był instalowany i/lub konfigurowany przez kogoś innego, ustawienia domyślne mogły zostać zmienione. Skontaktuj się z tą osobą lub firmą, jeśli telefon nie reaguje w sposób opisany tutaj.

Uwaga: Informacje o dzwoniącym wyświetlane na ekranie są kontrolowane przez ustawienie w interfejsie internetowym telefonu. Ustawienie domyślne to *Nazwa + numer*. Ustawienie można zmienić w *Preferencje > Informacje ogólne > Styl wyświetlania numerów*, wybierając inną opcję z listy rozwijanej.

Wykonywanie połączeń

1. Wybierz tożsamość wychodzącą
2. Korzystanie z różnych **urządzeń audio**

- Słuchawka: Proszę podnieść słuchawkę, wprowadzić numer telefonu i potwierdzić przyciskiem **Ok** lub wprowadź numer telefonu i podnieś słuchawkę.

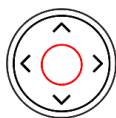

Ok

- Zestaw słuchawkowy: Wprowadź numer telefonu i naciśnij
- Tryb głośnomówiący: Wprowadź numer telefonu i naciśnij



Zestaw słuchawkowy



Zestaw głośnomówiący

Odbieranie

Korzystanie z różnych **urządzeń audio**

- Słuchawka: Podnieś słuchawkę
 - Zestaw słuchawkowy: Wciśnij
- Jeśli telefon jest już w trybie zestawu słuchawkowego, można również nacisnąć migający przycisk linii.



Zestaw słuchawkowy

- Tryb głośnomówiący: Wciśnij



Zestaw głośnomówiący

lub

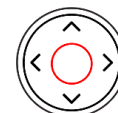

Ok

Kończenie połączeń

- Słuchawka: Umieść słuchawkę w podstawce lub naciśnij
- Zestaw słuchawkowy: lub Tryb głośnomówiący: Wciśnij



Anuluj

Aktywne połączenia

Jedno połączenie zawieszono

Wciśnij



Wstrzymaj

lub naciśnij
przycisk
funkcyjny pod
symbolem
wyświetlacza



aby zawiesić trwałe połączenie. Zawieszono połączenia są oznaczone w następujący sposób

- Według tekstu na wyświetlaczu.
- Za pomocą wolno migającego klawisza linii.
- Przez wolno migającą diodę LED wskazującą połączenie.
- Podwójny sygnał dźwiękowy podczas zawieszania połączenia.

Możesz teraz:

- przełączyć zawieszoną rozmowę na ślepo lub z uprzednią zapowiedzią
- odbierać i wykonywać połączenia oraz zawieszać inne połączenia.

Odbierz zawieszono połączenie, naciskając jego klawisz linii lub naciskając Ponownie.



Wstrzymaj

lub naciśnij
przycisk
funkcyjny pod
symbolem
wyświetlacza



Ponów

Jeśli druga strona rozłączy się podczas zawieszono, połączenie zostanie również zakończono na Państwa telefonie, a wskaźniki LED zostaną wyłączone.

Wstrzymywanie wielu połączeń

Jeśli prowadzona jest rozmowa z jednym rozmówcą i jedno lub więcej połączeń jest zawieszono lub jeśli zawieszono jest więcej niż jedno połączenie, w linii przycisków funkcyjnych wyświetlane są następujące symbole w zależności od przypadku użycia.



Powrót do
aktywnego
połączenia



Poprzednie
wstrzymane
połączenie



Następne
wstrzymane
połączenie

Możesz teraz:

- Przełączanie między aktywnym połączeniem a dowolnym zawieszono połączeniem. Możliwe jest do 12 jednoczesnych połączeń, jeśli jest to obsługiwane przez PBX.
- Gdy połączone połączenie jest wyświetlane na ekranie, można je przekazać osobie trzeciej lub zakończyć.
- Gdy na ekranie wyświetlane jest zawieszono połączenie, proszę nacisnąć przycisk

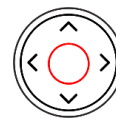

Ok

aby połączyć się z nim i
zawiesić aktualnie
połączone połączenie.

Konferencja

Maksymalna liczba uczestników konferencji telefonicznych wynosi **3 (5)** (Ty i **2 (4)** inne osoby).¹ Aby uzyskać informacje na temat liczby uczestników konferencji opartych na serwerze oraz sposobu ich konfigurowania i dołączania do nich, skontaktuj się z administratorem sieci lub dostawcą usług VoIP.

1. Inicjowanie konferencji: Zadzwoń do **1** pierwszego uczestnika (**B, 101**) i zawieś połączenie.

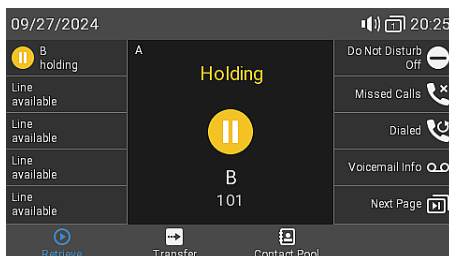

2.1

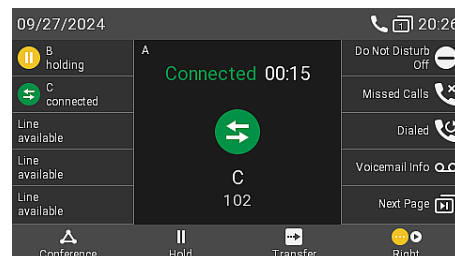

2. Zadzwoń do następnego uczestnika (**C, 102**) i ogłoś konferencję. Zawieś połączenie (**C, 102**)

3. Wciśnij  lub  aby zacząć 3-konferencję

2.2

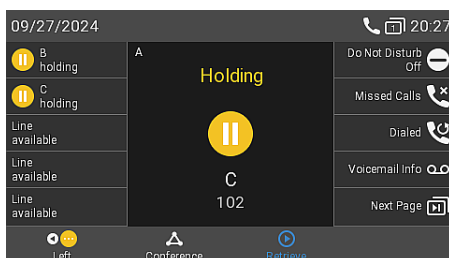

3

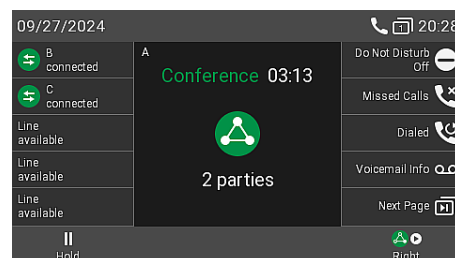

Możesz teraz:

- Wybierz poszczególnych uczestników, naciskając odpowiedni przycisk funkcyjny pod jedną z tych ikon



Poprzedni uczestnik



Następny uczestnik



Powrót do konferencji

- Porozmawiaj z jednym z uczestników na osobności. Gdy na ekranie widoczny jest jeden z uczestników, naciśnij przycisk

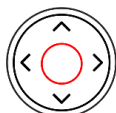

Ok

- Zawieś jednego uczestnika. Gdy na ekranie widoczny jest jeden z uczestników, naciśnij przycisk



Wstrzymaj

- Wciśnij  lub  aby wznowić konferencję.

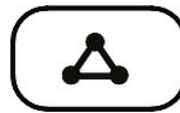

Konferencja



Konferencja

- Aby ponownie uruchomić konferencję, naciśnij poniższy przycisk funkcyjny



Powrót do konferencji

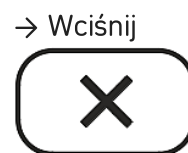

→ Wciśnij

Anuluj

¹ Opcjonalnie za pomocą oprogramowania

Przekazywanie połączeń

Możesz przekazywać nawiązane połączenia, a także połączenia dzwoniące w telefonie.

- Gdy masz połączenie na linii, istnieją dwa sposoby przekierowania go do osoby trzeciej
 1. **Transfer połączenia:** Zapowiedzenie połączenia stronie trzeciej w pierwszej kolejności, aby upewnić się, że połączenie jest mile widziane i zostanie odebrane.
 2. **Ślepy transfer:** Nie będzie informacji zwrotnej o dostępności osoby trzeciej i/lub odebraniu połączenia.
- Gdy w Twoim telefonie dzwoni połączenie, możesz przekazać je osobie trzeciej bez uprzedniego odbierania. → **Odbicie połączenia**

Transfer połączenia: za pomocą jednej rozmowy → **B, 101**

1. Zawieś połączenie (**B, 101**) Wybierz numer (**C, 102**), na który chcesz przenieść połączenie (**B, 101**) i zapowiedz połączenie.

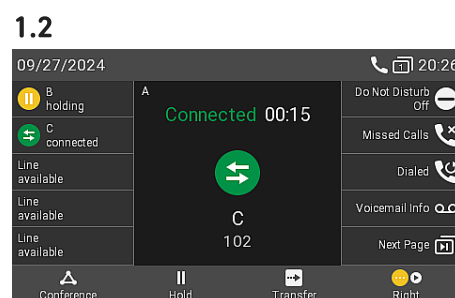
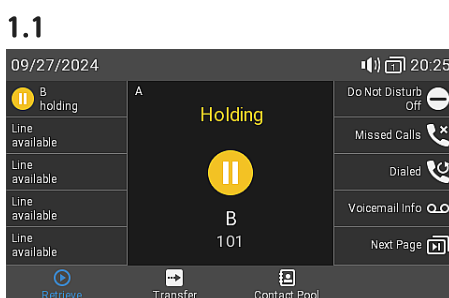

Uwaga: Jeśli osoba trzecia nie chce odebrać połączenia, naciśnij



Anuluj

2. Jeśli osoba trzecia (**C, 102**) chce odebrać połączenie, naciśnij przycisk



Transfer

lub



Transfer

→ Połączenie (**C, 102**) jest zawieszona.

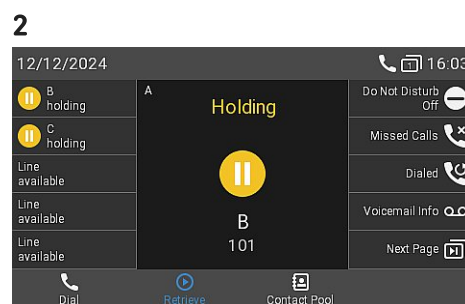

3. Wciśnij



Transfer

lub



Ok

aby zakończyć transfer.

→ Na ekranie może przez chwilę pojawić się komunikat *Zakończono B 101* wskazujący, że transfer został ukończony. **B (101)** prowadzi teraz rozmowę z **C (102)**.

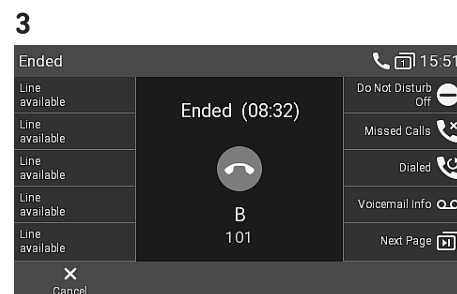

Transfer połączenia: z więcej niż jednym połączeniem → **B (101) + D (103)** → Dwa połączenia, oba zawieszono.

1. Wybierz numer **(C, 102)**, na który chcesz przenieść połączenie **(B, 101)** i zapowiedz połączenie.

Uwaga: Jeśli osoba trzecia nie chce odebrać połączenia, naciśnij



Anuluj

1.1

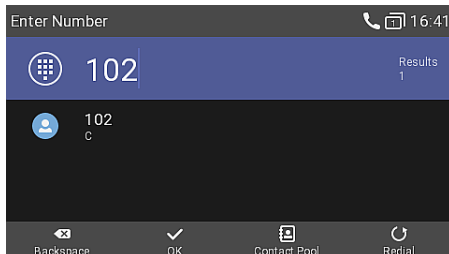

1.2

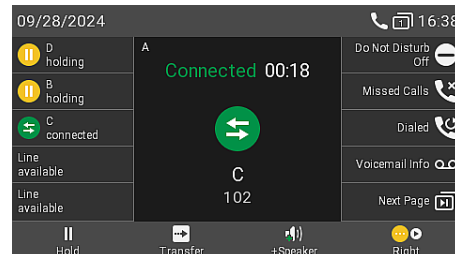

2. Jeśli osoba trzecia **(C, 102)** chce odebrać połączenie, naciśnij przycisk



Transfer

lub naciśnij przycisk funkcyjny pod symbolem wyświetlacza



Transfer

→ Połączenie **(C, 102)** jest zawieszono.

Uwaga: Jeśli na ekranie pojawi się ekran *Zawieszanie D 103*, czyli połączenie, którego nie chcesz przekazywać, wybierz drugie zawieszono połączenie < b>B 101, aby wyświetlić na ekranie opcję *Trzyma B 101*.

2.1

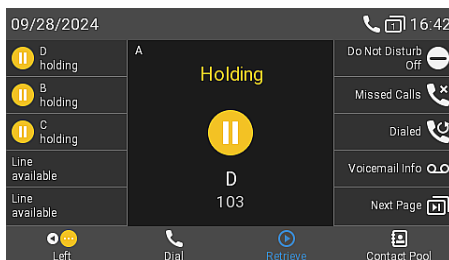

Poprzednie wstrzymane połączenie

2.2

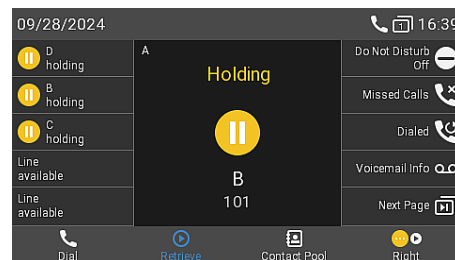

Następne wstrzymane połączenie

3. Wciśnij



Transfer

lub



Ok

aby zakończyć transfer.

→ **B (101)** prowadzi teraz rozmowę z **C (102)**.

→ Pozostałe zawieszono połączenie lub pierwsze z pozostałych zawieszonych połączeń pojawi się na ekranie **(D, 103)**.

3.3

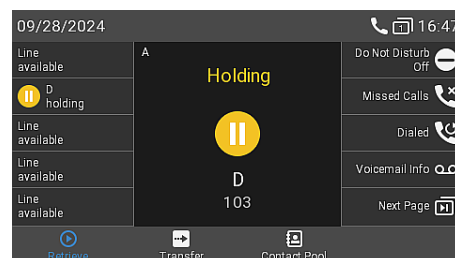

Ślepy transfer (aktywne połączenie B 101)

1. Gdy na linii jest aktywne połączenie (B, 101), naciśnij

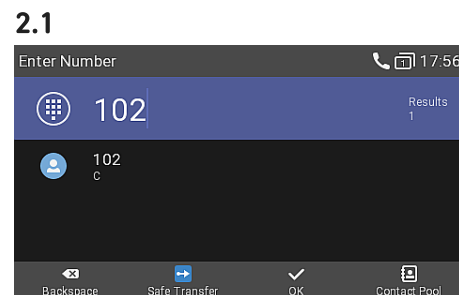
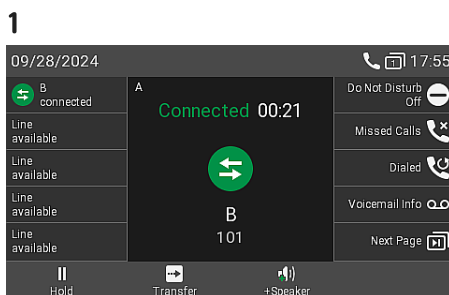
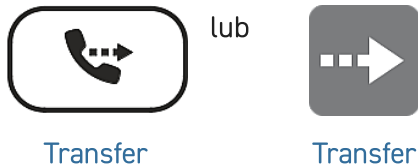

→ Połączenie (B, 101) jest zawieszono. Pojawi się ekran wybierania.

2. Wybierz numer (C, 102), na który chcesz przekazać połączenie w ciemno (bez zapowiedzi) lub wybierz numer z jednej z dostępnych książek telefonicznych. Wciśnij



Uwaga: Na ekranie może przez chwilę pojawić się komunikat *Zakończono B 101* wskazujący, że transfer został ukończony.

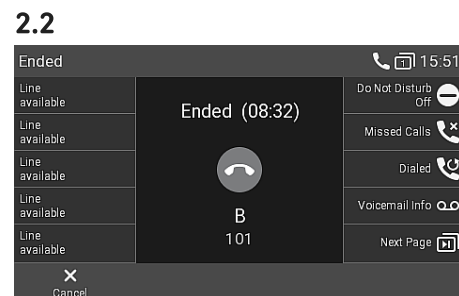

aby zakończyć transfer. → B (101) dzwoni teraz C (102).

Odbicie połączenia (aktywne połączenie B 101 i połączenie oczekujące C 102)

1. Jeśli prowadzisz aktywne połączenie (B, 101) i chcesz przekazać przychodzące połączenie oczekujące (C, 102), naciśnij klawisz funkcyjny pod spodem



Następne połączenie oczekujące

→ Na ekranie pojawi się oczekujące połączenie przychodzące.

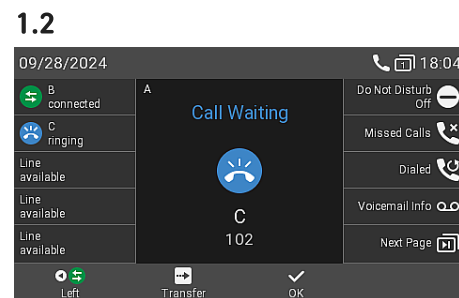
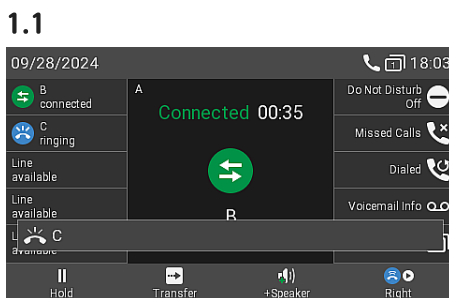

Uwaga: Aktywne połączenie pozostaje aktywne podczas przekazywania połączenia dzwoniącego.

2. Wciśnij

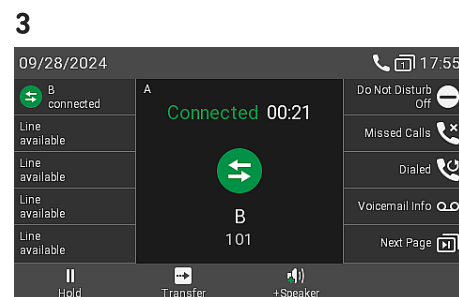
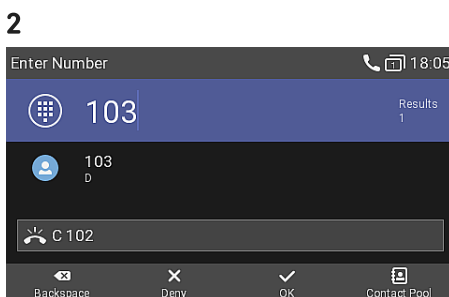
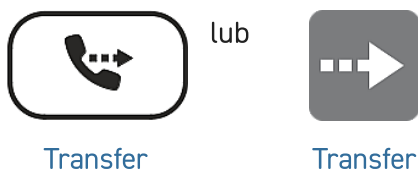

→ Pojawi się ekran wybierania.

3. Wybierz numer (D, 103), na który chcesz przekazać połączenie w ciemno (bez zapowiedzi) lub wybierz numer z jednej z dostępnych książek telefonicznych. → C (102) dzwoni teraz D (103). Twoje aktywne połączenie (B, 101) pojawi się ponownie na ekranie.

Odbicie połączenia (dzwoniące połączenie **B 101**)

1. Gdy dzwoni połączenie przychodzące **1** (**B, 101**), naciśnij

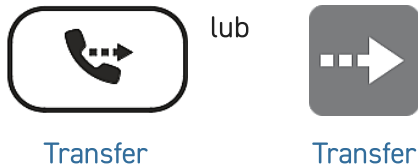

→ Pojawi się **ekran wybierania**.

2. Wybierz numer (**C, 102**), na który chcesz przekazać połączenie w ciemno (bez zapowiedzi) lub wybierz numer z jednej z dostępnych książek telefonicznych. Wciśnij

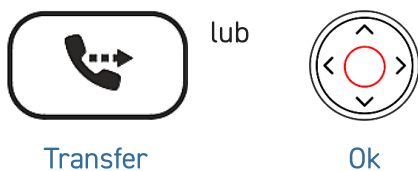

→ **B (101)** dzwoni teraz **C (102)**.

aby zakończyć transfer.

2.1

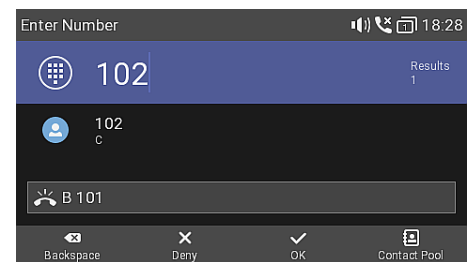

3

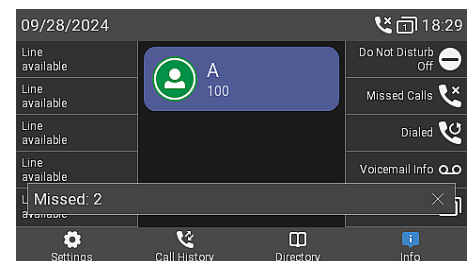

Listy połączeń

W telefonie przechowywane są trzy listy połączeń **nieodebranych, wybranych i odebranych**. Zawierają **numer, godzinę i datę oraz czas trwania** połączeń. Jeżeli pamięć przeznaczona na przechowywanie list połączeń będzie pełna, **najstarsze zostaną nadpisane**.

1. Na **ekranie bezczynności**: naciśnij przycisk funkcyjny pod symbolem wyświetlacza



Historia połączeń

2. Aby wyświetlić na ekranie listę nieodebranych, odebranych lub wybranych połączeń, użyj klawisza nawigacyjnego (w lewo/w prawo). Na każdej liście ostatnie połączenie znajduje się na górze listy. Przewiń listę za pomocą klawisza nawigacyjnego (góra/dół). Ikony wskazują typ połączenia.

1

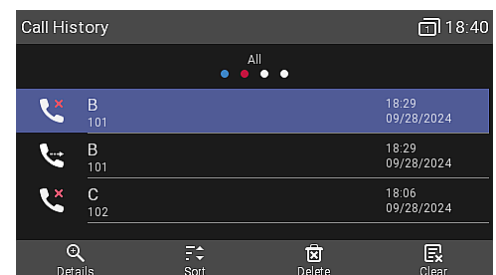

2



Otrzymane połączenia Wybrane połączenia Nieodebrane połączenia

Uwaga: Czerwona kropka wskazuje pojawienie się nowych nieodebranych wiadomości od czasu ostatniego przeglądania nieodebranych połączeń. Zostanie ono usunięte z listy wszystkich połączeń i po przejrzaniu listy zmieni kolor na niebieski na liście połączeń nieodebranych.

Aktualizacja oprogramowania

Ręczna aktualizacja

1. Aby znaleźć najnowszą wersję oprogramowania sprzętowego dla D815WB, odwiedź Centrum aktualizacji oprogramowania sprzętowego Snom.
2. Przed pobraniem oprogramowania sprzętowego przeczytaj instrukcje i informacje o wersji.
3. Kliknij **prawym przyciskiem** myszy *link do pobrania* w tabeli Firmware files i skopiować link.
4. Otwórz internetowy interfejs użytkownika telefonu (**WUI**). Przejdź do strony *Software Update (Aktualizacja oprogramowania)*. W obszarze *Ręczna aktualizacja oprogramowania* wklej link w polu tekstowym **Oprogramowanie sprzętowe**.
5. Kliknij **Załaduj**. Telefon zaczyna się ponownie uruchamiać.

Uwaga: NIE ODŁĄCZAJ ZASILANIA PODCZAS URUCHAMIANIA D815WB!

3

Downloads

Firmware Files

Phone Model	File Size	SHA-256 Checksum	Download Link
D815WB	133.8 MB	4825374972677c53e4681f95481f1296cab7651330c4264778663b4689764823dc	https://downloads.snom.com/fw/10.1.10.1/bin/snomD815WB-HW6-SIP-r.swu

4

Manual Software Update

SNOM

Operation

Home
Directory

Setup

Preferences
Speed Dial
Function Keys
Identity 1
Identity 2
Identity 3
Identity 4
Identity 5
Identity 6
Identity 7
Identity 8
Identity 9
Identity 10
Identity 11
Identity 12
Action URL Settings
Advanced
Certificates
Software Update

You may explicitly specify which software version you want to run on this phone. Fill in the http URL which is pointing to the firmware you want to use. Please use only a complete http URL (like <http://www.example.com/firmware.bin>). The phone will reboot after you press the load button.

Manual Software Update

Firmware

Your phone is shipped with a valid license preinstalled. It is possible to install a new license file via the manual license upload to enable additional software features or to reinstall the preinstalled license in case it is missing or damaged. If the uploaded license file is invalid (e.g. not matching the MAC address of the phone) it will be ignored and the existing license is kept.

Manual License Upload

License file

Automatyczny provisioning

1. Otwórz internetowy interfejs użytkownika telefonu (WUI) i przejdź do *strony Ustawienia zaawansowane > karta Aktualizuj*.
2. Kliknij symbol pomocy w każdym wierszu i uważnie przeczytaj informacje na temat każdego ustawienia przed jego skonfigurowaniem.
3. Po zakończeniu kliknij **Apply (Zastosuj)**. Jeśli zmieniłeś adres URL ustawień i/lub *konfigurację PnP*, wymagane jest ponowne uruchomienie, zanim zmiany zaczną obowiązywać.

Więcej informacji można znaleźć na naszej [stronie internetowej](#)

Rozwiązywanie problemów

Kontakt z pomocą techniczną Snom

Kliknij ten tekst (lub zeskanuj kod QR) i postępuj zgodnie ze szczegółowymi instrukcjami podanymi na naszej stronie internetowej.



Wysłanie zgłoszenia

Kliknij ten tekst (lub zeskanuj kod QR) i postępuj zgodnie ze szczegółowymi instrukcjami podanymi na naszej stronie internetowej.



Poproś o pomoc, wysyłając informacje o systemie i ustawieniach

- [Informacje o systemie](#)
- [Informacje o ustawieniach](#)

SIP/PCAP traces

Wsparcie Snom może poprosić Cię o przesłanie SIP Trace i/lub PCAP, aby pomóc im przeanalizować Twój problem.

- [Wykonywanie SIP Trace](#)
- [Wykonywanie PCAP Trace](#)

Zastrzeżenia

Dalsza informacja: [Strona internetowa Snom D815WB](#) | [Snom Service Hub D815WB](#) | [Skrócona instrukcja obsługi D815WB](#) | [Arkusz danych D815WB](#) | [GNU General Public License](#) | [Informacje na temat gwarancji](#) | [Homologacja](#) | [Lokalizacje firm](#)

Snom, nazwy produktów Snom i logo Snom są znakami towarowymi należącymi do firmy Snom Technology GmbH. Wszystkie inne nazwy produktów i nazwy przedsiębiorstw są własnością ich właścicieli. Snom Technology GmbH zastrzega sobie prawo do rewizji i zmian tego dokumentu w dowolnym momencie, bez obowiązku ogłaszania takich rewizji lub zmian uprzednio lub po fakcie. Choć przy kompilacji i prezentacji informacji w tym dokumencie dołożono należytej staranności, dane, na których się opiera, mogły w międzyczasie ulec zmianie. W związku z tym Snom zrzeka się wszelkich gwarancji i odpowiedzialności za dokładność, kompletność i aktualność publikowanych informacji, z wyjątkiem przypadku umyślnego działania lub rażącego zaniedbania ze strony Snom lub gdy odpowiedzialność wynika z obowiązujących przepisów prawa.