

D815W



Telefono da tavolo IP / Ricevitore con cavo

Guida rapida



Inglese



Tedesco



Italiano



Francese



Spagnolo



Greco



Polacco



Portoghese



Russo



Turco

Nozioni preliminari

(A) Contenuto della confezione

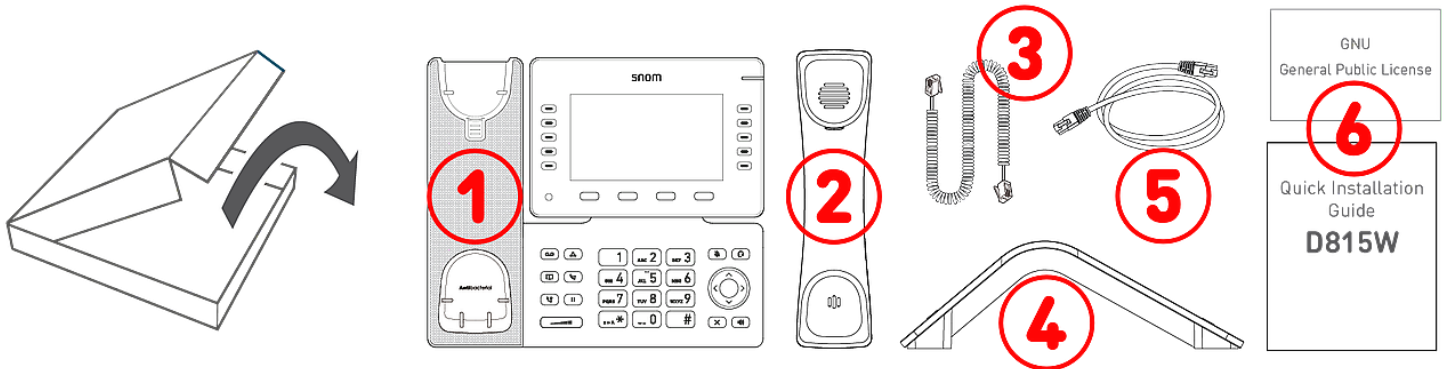

A-1: Telefono da tavolo IP D815W | **A-2:** Ricevitore | **A-3:** Cavo del ricevitore | **A-4:** Piedistallo | **A-5:** Cavo Ethernet: 1,5 m | **A-6:** Documentazione

(B) Componenti del dispositivo D815W

I componenti hardware del dispositivo D815W sono elencati qui di seguito:

- Componenti audio → **B-1 - B-4**
- Display e indicatori → **B-5, B-6**
- Tasti fisici → **B-7 - B-12**

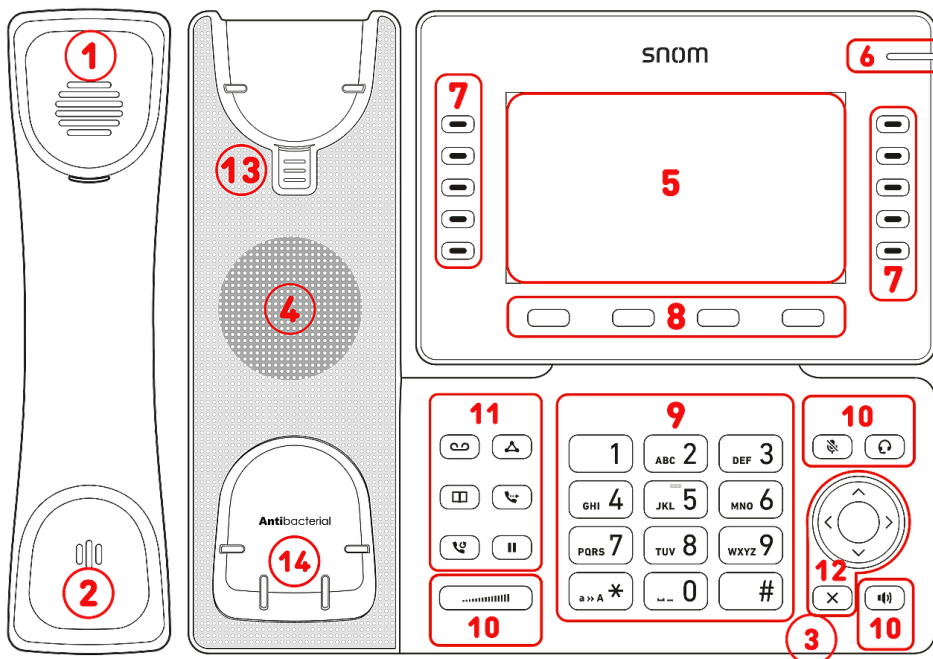

- B-1:** Altoparlante del ricevitore
- B-2:** Microfono del ricevitore
- B-3:** Microfono della base
- B-4:** Altoparlante della base
- B-5:** Display
- B-6:** Indicazione dello stato della chiamata (con LED rosso)
- B-7:** 10 tasti SmartLabel (con LED multicolore)
- B-8:** 4 tasti funzione sensibili al contesto
- B-9:** 12 tasti (tastierino telefonico standard ITU)
- B-10:** 5 tasti audio dedicati
- B-11:** 6 tasti funzione dedicati
- B-12:** Tasto di navigazione a 5 direzioni & Annulla
- B-13:** Linguetta di appoggio della cornetta
- B-14:** Sensore di sgancio

(C) Interfacce e connessioni

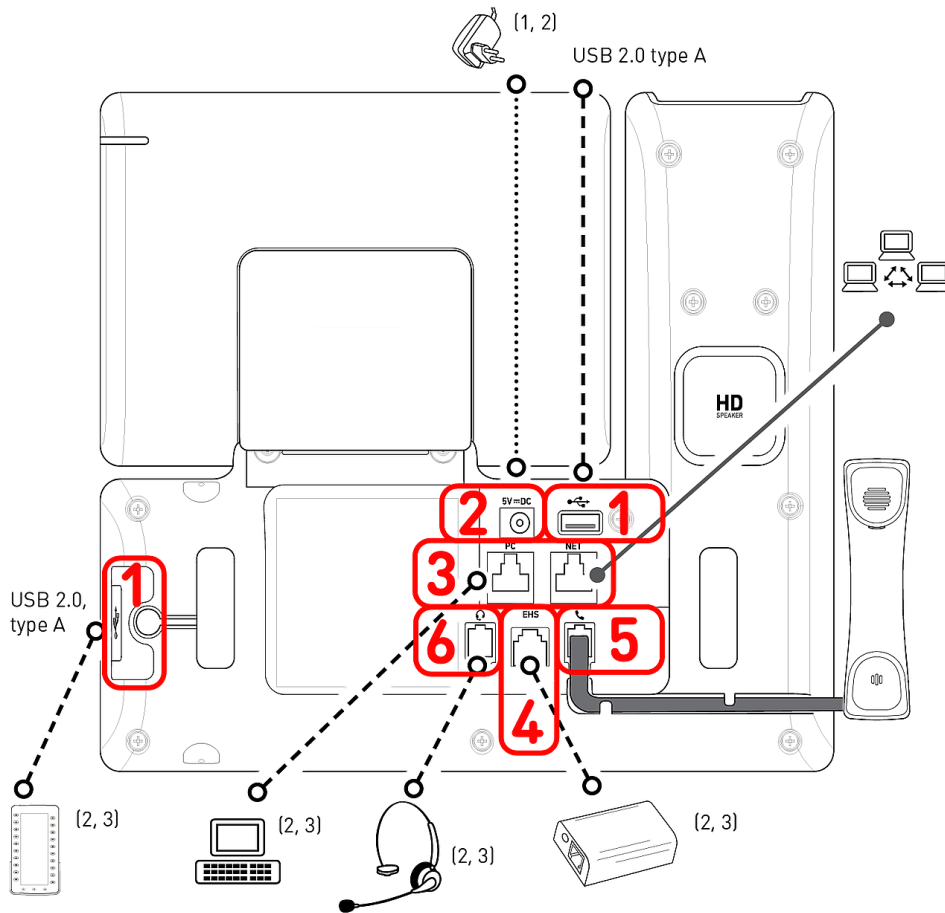

Interfacce per cavi

C-1: Connettività USB: 2 porte USB 2.0 tipo A

C-2: Alimentatore:¹ jack coassiale

C-3: Connettività di rete: 2 prese RJ45-8P8C (NET/PC)

- Power over Ethernet (PoE): IEEE 802.3af class 3 e IEEE 802.3az⁴
- Gigabit Ethernet (GbE)

C-4: Adattatore EHS:² presa RJ12-6P6C

C-5: Ricevitore con cavo: presa RJ9-4P4C

C-6: Cuffie:² presa RJ9-4P4C

Interfacce wireless

- Connettività di rete: Wi-Fi

¹ Se il telefono è alimentato tramite PoE, non è necessario l'alimentatore

² Non incluso nella confezione

³ Opzionale

⁴ Opzionale via software

Preparazione del dispositivo D815W per l'uso

Montaggio del piedistallo e del ricevitore

Nota: Il piedistallo può essere montato con due diverse inclinazioni: angolo di **28°** oppure angolo di **39°**

1. Prima di montare il piedistallo, inserire l'estremità lunga del cavo del ricevitore nel connettore RJ9-4P4C contrassegnato con l'icona  sul retro del telefono e quindi far passare il cavo nell'apposita guida.
2. Posizionare le scanalature del piedistallo in corrispondenza delle guide a scorrimento sul retro del D815W.
3. Spingere il piedistallo verso l'alto sulle guide di scorrimento finché non si blocca in posizione.
4. Inserire l'estremità corta del cavo del ricevitore nell'apposita presa sul ricevitore.
5. Posizionare il dispositivo D815W su una superficie uniforme e orizzontale.

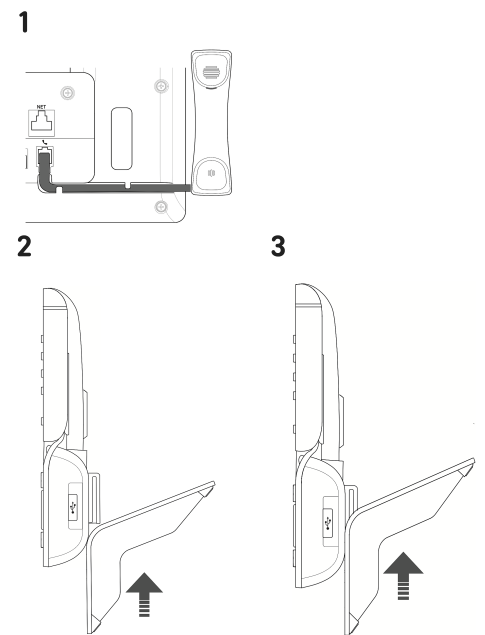

Collegamento e accensione

Il telefono può essere alimentato via Power over Ethernet (PoE) tramite il cavo di rete o, se l'opzione PoE non è disponibile, tramite l'alimentatore da 5 V CC disponibile separatamente come accessorio.

1. Collegare un'estremità del cavo Ethernet (cavo di rete) alla presa RJ45 del telefono, contrassegnata da **NET**, e l'altra estremità alla presa di rete per stabilire un collegamento dati.
2. Se il PoE non è disponibile, collegare la spina dell'alimentatore alla presa a muro.
3. La seconda presa RJ45 sul telefono, contrassegnata da **PC**, serve per collegare in cascata altri dispositivi Ethernet senza la necessità di una seconda linea di connessione Ethernet.
4. I telefoni Snom sono Plug & Play. Una volta collegato alla rete, il telefono si inizializza automaticamente. Se la rete locale o il provider VoIP supporta le funzioni di *provisioning automatico di Snom*, il telefono si avvierà automaticamente senza interruzioni. In questo caso, continuate leggendo il prossimo capitolo, altrimenti consultate il capitolo **Messa in funzione del dispositivo D815W**

Nozioni introduttive: schermo e tasti funzione

Display (vedere → [Nozioni preliminari](#) → [Componenti del dispositivo D815W](#) → B-5)

Sullo schermo vengono visualizzate le seguenti informazioni:

In modalità inattiva:

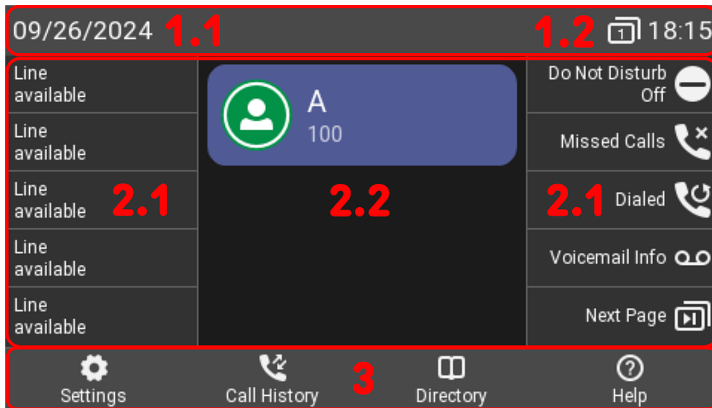

1. Barra di stato/informazioni

1. Data
2. Messaggi di stato | Indicazione dei tasti pagina | Ora

2. Area contestuale

1. 10 × SmartLabel (**vedere** → [Tasti SmartLabel](#))
2. Identità configurate e loro stato attuale



3. Barra dei tasti funzione sensibili al contesto (**vedere** → [Icone e tasti funzione programmabili e sensibili al contesto](#))

In modalità attiva:

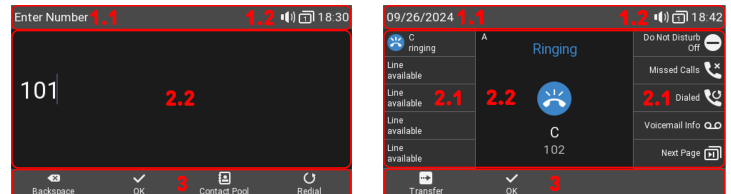

1. Barra di stato/informazioni

1. Nome dell'attività in corso | Data
2. Componenti audio | Indicazione dei tasti pagina | Ora

2. Area contestuale

1. I tasti SmartLabel vengono visualizzati o meno a seconda del contesto.
2. A seconda dell'attività, quest'area presenta icone e testo.



3. Barra dei tasti funzione sensibili al contesto: A seconda dell'attività in corso, nella riga dei tasti funzione vengono visualizzate icone diverse. È possibile attivare le relative funzioni premendo il tasto funzione che si trova direttamente sotto l'icona.

Indicatore di chiamata (vedere → [Nozioni preliminari](#) → [Componenti del dispositivo D815W](#) → B-6)

Il LED rosso situato nell'angolo superiore destro del telefono **notifica le chiamate in arrivo, in corso, in attesa e perse**. Quando il LED:

- lampeggia rapidamente, indica che il telefono sta squillando per una chiamata in arrivo.
- rimane acceso fisso, indica che l'utente sta componendo un numero oppure che è in corso una chiamata oppure che è presente una chiamata persa. Per visualizzare la chiamata persa, premere la freccia destra sul tasto di navigazione: in questo modo, viene visualizzata la schermata **chiamate perse** e il LED si spegne.
- lampeggia lentamente, indica che la chiamata è stata messa in attesa.

Tasti SmartLabel (vedere → [Nozioni preliminari](#) → [Componenti del dispositivo D815W](#) → B-7)

I 10 tasti SmartLabel (tasti funzione liberamente programmabili con LED) su entrambi i lati del display controllano le relative "etichette intelligenti" SmartLabel. Programmare e quindi assegnare funzioni a questi tasti è possibile sia tramite l'interfaccia utente del telefono (PUI - Phone User Interface) sia nella pagina **Tasti funzione** dell'interfaccia web del telefono.

A ciascuno dei **10** tasti fisici possono essere assegnate diverse funzioni su **4 pagine SmartLabel** per un totale di **40** tasti SmartLabel disponibili.

È possibile passare da una pagina SmartLabel all'altra utilizzando il seguente tasto:



[Prossima Pagina](#)

| Page | Context | Type | Number |
|--------|---------|--------|-----------|
| Page 1 | P1 | Active | Line |
| | P2 | Active | Line |
| | P3 | Active | Line |
| | P4 | Active | Line |
| | P5 | Active | Line |
| | P6 | Active | Key Event |
| | P7 | Active | Key Event |
| | P8 | Active | Key Event |
| | P9 | Active | Key Event |
| | P10 | Active | Key Event |

predefinito:

- Pagina 1: **P1-P5** → **Linea**, **P6** → **Evento Tasto: Non disturbare (DND)**, **P7** → **Evento Tasto: Chiamate perse**, **P8** → **Evento Tasto: Ricomposizione** → Apre l'elenco dei numeri composti, **P9** → **Evento Tasto: Info Segreteria**
- Pagina 2 (**P11-P19**) e 3 (**P21-P29**) e 4 (**P31-P39**) → **Linea**
- **P10, P20, P30, P40** → **Evento Tasto: Pagina successiva**

A seconda della funzione assegnata al tasto, i LED (di colore rosso o verde) si accendono quando si verifica l'evento associato al tasto. I LED di un tasto di **linea**

- lampeggiano rapidamente quando sulla linea sta squillando una chiamata
- rimangono accesi fissi quando sulla linea c'è una chiamata in corso
- lampeggiano lentamente quando una chiamata è in attesa sulla linea
- rimangono spenti quando la linea è libera

Quando ai tasti sono associate altre funzioni, i LED possono accendersi o lampeggiare. Ad esempio: se la funzione **interno** è stata associata a un tasto e il monitoraggio degli interni è abilitato su entrambi i telefoni, il LED

- lampeggia rapidamente quando sull'interno monitorato sta squillando una chiamata
- rimane accesa fissa quando l'interno è occupato
- rimane spento quando l'interno è libero

A seconda del tipo di tasto, le icone sono costituite da un simbolo e da un testo o solo da un testo. Entrambi possono essere personalizzati. I seguenti **tipi di tasti** sono disponibili con il firmware corrente:

- Unknown
- Action URL
- Auto Answer
- BLF
- Button
- Call Center Status
- Call Forward
- Call Park
- Cancel
- Conference
- Contact (XMPP)
- Disposition Code
- DTMF
- Extension
- Intercom
- IVR
- Key Event
- Line**
- Multicast
- OK
- Park
- Presence
- Push-to-Talk
- Record
- SendSipInfo
- SmartTransfer
- Speed Dial
- Star Code
- Transfer
- UserInputAndSendSipInfo
- XML Definition
- None

Tipo di tasto:

| | | | |
|--------------------|---------------------|------------------------|---------------|
| | | | |
| Azione URL | Risposta automatica | Campo lampada occupato | Tasto PBX |
| | | | |
| Stato call center | Inoltro di chiamata | Annulla | Conferenza |
| | | | |
| Contatti (XMPP) | Disposition Code | DTMF | Estensione |
| | | | |
| Intercomunicazione | IVR | Multicast | OK |
| | | | |
| Parcheggio | Presenza | Push-to-Talk | Registrazione |

| | | | | | | |
|--------------|---------------------|-----------------|------------------|---------------|---------------------------|-----------------|
| | | | | | | |
| MandaSipInfo | Trasferimento Smart | Chiamata Rapida | Codice asterisco | Trasferimento | UserInput And SendSipInfo | Definizione Xml |

Evento Tasto:

- ✓ Unknown
- Accepted Calls
- Alternate
- Block Caller
- Call History
- Conference
- Consult Conference
- Contacts
- Delete Message
- Directory
- DND
- Executive-Assistant Behalf Of
- Executive-Assistant Config
- Favorites
- Headset
- Help
- Hide Outgoing ID
- Hold
- Hoteling
- Info
- Instant Redial
- LDAP Directory
- Logoff All
- Missed Calls
- Monitor Calls
- Multicast Zones
- Mute
- Next Identity
- Next Page
- OCI-P Directory
- Pool
- Presence
- Previous Identity
- Previous Page
- Private Hold
- Reboot
- Record
- Redial
- Server Directory
- Settings
- Silent Mode
- Voicemail
- Voicemail Info
- None



Chiamate Accettate



Alternare



Bloc Chiamante



Lista Chiamate



Conferenza



Conferenza



Contatti



Cancella Messaggio



Rubrica



Non Disturbare



Executive Assistant per conto di



Executive Assistant Config



Preferiti



Cuffia



Aiuto



ID Anonimo



Messa in attesa



Hoteling



Info



Ricomposizione immediata



Rubrica LDAP



Logout Tutti



Chiamate Perse



Monitora chiamate



Zone di multicast



Muto



Prossima Identità



Prossima Pagina



OCI-P Directory



Rubrica



Presenza



Identità precedente



Pagine Precedente



Attesa Privata



Registrazione



Riavvia



Ricomposizione



Server Rubrica



Impostazioni



Modo Silenzioso



Segreteria Telefonica



Info Segreteria

Icone e tasti funzione programmabili e sensibili al contesto (vedere → *Nozioni preliminari* → *Componenti del dispositivo D815W* → *B-8*)

I 4 tasti funzione programmabili e sensibili al contesto (F1 - F4) sono situati sotto il display e possono essere programmati nel menu **Tasti funzione** dell'interfaccia web del telefono (**WUI**) per svolgere una serie di azioni. Le funzioni associate a questi tasti sono poi disponibili quando il telefono è in modalità inattiva.

| Type | Number | Label | |
|-----------|--------------|-------|----|
| Key Event | Settings | | F1 |
| Key Event | Call History | | F2 |
| Key Event | Directory | | F3 |
| Key Event | Help | | F4 |

predefinito:

Di seguito, sono elencate le funzioni standard disponibili sullo schermo



Impostazioni

F1 Menu Impostazioni



Lista Chiamate

F2 Elenchi delle chiamate (perse, ricevute, effettuate)



Rubrica

F3 Consente di accedere alla rubrica interna del telefono



Aiuto

F4 Informazioni sullo stato oppure Indirizzo IP

oppure



Info

Premendo il tasto funzione sotto l'icona visualizzata sul display, si attiva la funzione associata a quel determinato tasto.

Tastiera alfanumerica (vedere → *Nozioni preliminari* → *Componenti del dispositivo D815W* → *B-9*)

La tastiera alfanumerica, composta da 12 tasti fisici, è situata al centro della parte frontale del dispositivo.

1



Tasto asterisco

- **Durante la digitazione:** Tenendo premuto per un secondo il tasto asterisco (**1**), si cambia la modalità di inserimento (numeri > minuscole > maiuscole). Per digitare l'asterisco, premere il tasto (**1**) brevemente.
- **In modalità inattiva:** Tenere premuto per 3 secondi il tasto asterisco (**1**) per bloccare/sbloccare la tastiera.

Tasti di gestione dell'audio (vedere → [Nozioni preliminari](#) → [Componenti del dispositivo D815W](#) → B-10)

5 tasti di controllo audio servono per regolare il volume, per disattivare e disattivare il microfono, per attivare il vivavoce e la modalità cuffia.



Volume + / -

- **Regolare il volume della suoneria (quando il telefono è inattivo o sta squillando)**
- Regola il volume dell'altoparlante del ricevitore, della base o della cuffia (durante una chiamata)



Muto

- **Attivazione/disattivazione del microfono**
- è dotato di un **LED rosso** che si accende quando e finché il microfono è disattivato.



Vivavoce

- **Passare dalla modalità vivavoce alla modalità ricevitore**
- In modalità vivavoce, consente di accedere alla composizione e di rispondere alle chiamate
- Dispone di un **LED verde** che rimane sempre acceso quando il vivavoce è attivo



Cuffia

- Attiva e disattiva la modalità cuffie

Tasti funzione dedicati e personalizzabili (vedere → [Nozioni preliminari](#) → [Componenti del dispositivo D815W](#) → B-11)

Sui 6 tasti funzione preprogrammati del telefono sono stampate le impostazioni di fabbrica. Tuttavia, su questi tasti è possibile programmare anche altre funzioni.



Messaggio

- **Ascoltare i messaggi in segreteria (se presente)**
- Dispone di un **LED rosso** che si accende quando c'è un nuovo messaggio in segreteria.



Rubrica

- Consente di accedere alla rubrica interna del telefono



Messa in attesa

- **Mettere in attesa e riprendere una chiamata**



Conferenza

- Avvio di una conferenza



Ricomposizione

- Ricomposizione del numero (tramite l'elenco delle chiamate effettuate)



Trasferimento

- vedere → **Utilizzo del telefono → (5) Trasferimento di chiamate**

Tasti di navigazione, conferma e annulla (vedere → [Nozioni preliminari](#) → [Componenti del dispositivo D815W](#) → B-12)

A questi tasti possono essere assegnate le funzioni disponibili nei rispettivi menu a discesa. Quando lo schermo è inattivo, è possibile definire quali icone dei tasti (e quindi quali funzioni) visualizzare. Al contrario, non è possibile definire quali funzioni visualizzare quando il telefono è attivo, ad esempio durante una chiamata, quando il telefono squilla, ecc.

predefinito:

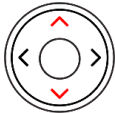

Tasto di navigazione: su/giù

- **In modalità inattiva:** Seleziona l'identità in uscita
- In altri contesti: Naviga su/giù

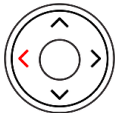

Tasto di navigazione: sinistra

- **In modalità inattiva:** Apre l'elenco delle chiamate ricevute
- **Durante la digitazione:** Muove il cursore a sinistra un carattere alla volta

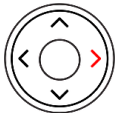

Tasto di navigazione: destra

- **In modalità inattiva:** Apre l'elenco delle chiamate perse e, allo stesso tempo, disattiva il LED di notifica chiamata persa
- **Durante la digitazione:** Muove il cursore a destra un carattere alla volta

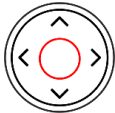

Conferma

- **In modalità inattiva:** Apre l'elenco dei numeri composti
- Accetta le chiamate in vivavoce e in modalità cuffie
- Conferma, salva azioni e dati inseriti, torna alla schermata precedente



Annulla

- Termina le chiamate in modalità vivavoce, cuffie e ricevitore
- Annulla azioni e dati immessi, ritorno alla schermata precedente

Messa in funzione del dispositivo D815W

Installare e collegare il telefono

Nota: Sono necessarie le **informazioni di registrazione** ricevute dal provider o amministratore del sistema – generalmente il **numero di telefono o numero interno**, la **password** e il **Registrar (dominio SIP)**.

Normalmente l'inizializzazione è completamente automatica via server DHCP. Se la rete non supporta il DHCP, premere **Annulla** e inserire manualmente l'indirizzo IP, la netmask, il gateway IP e il server DNS.

Quando viene richiesto sul display, **selezionare l'opzione desiderata premendo la freccia verso l'alto o verso il basso del tasto di navigazione**. Quindi **salvare** la propria scelta **premendo il tasto Conferma**.

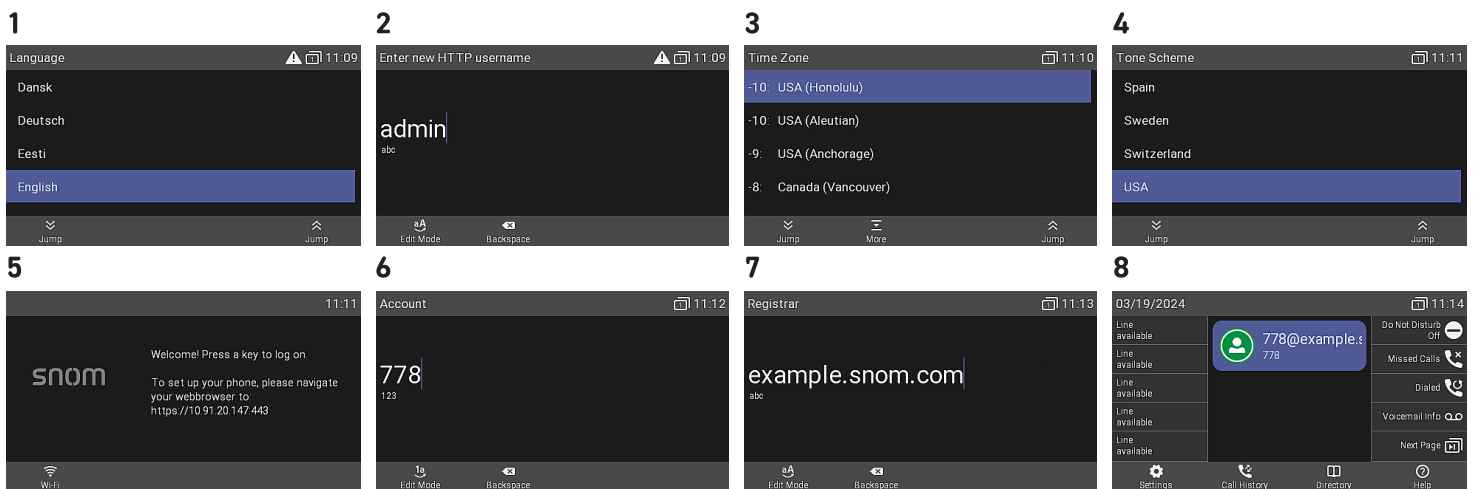

- Lingue:** È necessario impostare la propria **lingua**. La lingua predefinita è l'**inglese**.
- Successivamente, ti verrà richiesto di inserire **HTTP username e password** per accedere all'interfaccia web del telefono in 2 passaggi. **(1)**: Il nome utente suggerito può essere utilizzato oppure può essere inserito uno nuovo. **(2)** Per utilizzare il telefono è obbligatorio impostare una **password HTTP corretta**.
- Fuso orario:** È necessario impostare anche il proprio **fuso orario**. In questo modo, si aggiornerà l'orario mostrato sul display.
- Tono di chiamata:** è necessario impostare quindi il **tono di chiamata** che l'utente sente quando solleva il ricevitore. A seconda del paese, il tono di chiamata può essere diverso.
- A questo punto, viene visualizzata la **schermata di benvenuto**: premere un tasto qualsiasi per continuare la registrazione.
- Digitare il proprio **numero di account/telefono** e premere il tasto Conferma.
- Inserire i dati del **Registrar** e premere il tasto Conferma. Se richiesto, inserisci la **password** ricevuta dal tuo provider di servizi Internet o dall'amministratore.
- Se la registrazione è avvenuta con successo, il display visualizza la **schermata inattiva**.

Configurare e personalizzare le impostazioni del dispositivo D815W

Un certo numero di impostazioni possono essere configurate direttamente sul telefono tramite l'interfaccia utente (PUI); molte altre possono essere comodamente configurate tramite l'interfaccia web (WUI) mediante **un computer con un browser web**.

Nota: I telefoni Snom possono essere utilizzati in modalità amministratore o utente. In modalità amministratore, tutte le impostazioni sono accessibili e possono essere modificate; in modalità utente, alcune impostazioni non sono accessibili. → **predefinito:** modalità amministratore

Se il telefono è gestito in modo centralizzato, è possibile che sia già in **modalità utente**. Si prega di verificare con l'amministratore di rete o con il provider VoIP. Per passare dalla modalità utente alla modalità amministratore, è necessaria la password di amministratore.

L'interfaccia utente del telefono

In modalità
inattiva:
Premi



Impostazioni

per visualizzare il menu delle impostazioni sul display. Per aprire un sottomenu o un'impostazione, utilizzare il tasto di navigazione per selezionare la voce o l'impostazione e quindi premere

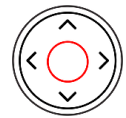

Conferma

L'interfaccia web del telefono

1. Individuare l'**indirizzo IP** del telefono. Premi



Impostazioni

- Informazioni
- Aiuto

2. Inserire l'indirizzo IP nella barra degli indirizzi del browser usando un computer che si trova nella stessa rete del telefono.
3. Si aprirà quindi l'interfaccia web del telefono (WUI). Se è la prima volta dopo l'inizializzazione manuale, verrà visualizzata la pagina *Sicurezza*, altrimenti la pagina *Avvia*.

Nota: Per utilizzare il telefono è obbligatorio impostare una **password HTTP corretta**.

Le voci disponibili nel menu verticale sul lato sinistro della finestra variano in funzione della modalità del telefono, se utente o amministratore. Le modifiche apportate nell'interfaccia web sono efficaci solo cliccando su **Salva** o **Applica e Salva**, a seconda della versione del firmware. Le modifiche vanno infatti perse se viene aperta un'altra pagina dell'interfaccia web oppure se la pagina visualizzata viene chiusa senza prima aver cliccato su **Applica/Salva**.

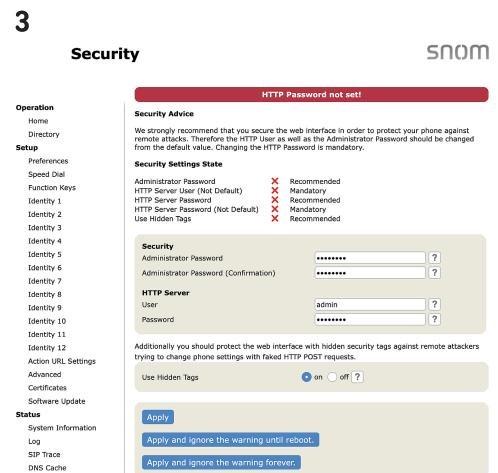
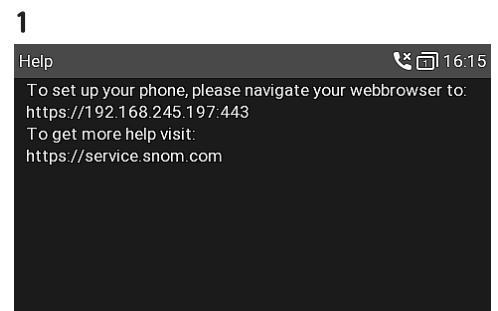

Utilizzo del telefono

Questa sezione descrive le funzioni del telefono sulla base delle impostazioni di fabbrica configurate da Snom. Se il telefono è stato installato e/o configurato da soggetti terzi, le impostazioni predefinite potrebbero essere state modificate. Se il telefono non reagisce come descritto qui, si prega di verificare con il soggetto che ha gestito la configurazione/installazione.

Nota: Le informazioni sul chiamante visualizzate sullo schermo possono essere configurate mediante un'impostazione nell'interfaccia web del telefono. La configurazione predefinita è *Nome + Numero*. E' possibile selezionare un'altra opzione nel menu a tendina che si trova nella pagina *Preferenze > Informazioni generali > Stile di visualizzazione numero*.

Effettuare una chiamata

1. Seleziona l'identità in uscita
2. Scegliere il **dispositivo audio**

- Ricevitore: Sollevare il ricevitore, comporre il numero e avviare la chiamata premendo

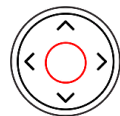

Conferma

oppure comporre il numero e sollevare il ricevitore.

- Cuffie: Comporre il numero e avviare la chiamata premendo



Cuffia

- Vivavoce: Comporre il numero e avviare la chiamata premendo



Vivavoce

Rispondere a una chiamata

Scegliere il **dispositivo audio**

- Ricevitore: Solleva il ricevitore
- Cuffie: Premi



Cuffia

Se il telefono è già in modalità cuffie, premere il tasto di linea lampeggiante

- Vivavoce: Premi



Vivavoce

oppure

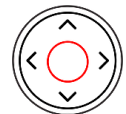

Conferma

Terminare una chiamata



- Ricevitore: Ricollocare il ricevitore nell'apposito alloggiamento oppure premi
- Cuffie: oppure Modalità vivavoce: Premi



Annulla

Chiamate attive

Mettere una chiamata in attesa

Premi  oppure premere il tasto funzione che si trova in corrispondenza del simbolo  **Messa in attesa**



per mettere in attesa la chiamata in corso. Le chiamate in attesa vengono indicate mediante:

- una notifica sul display
- il LED del tasto di linea che lampeggia lentamente
- il LED di stato della chiamata che lampeggia lentamente
- un doppio segnale acustico, emesso quando una chiamata viene messa in attesa

Ora è possibile:

- trasferire la chiamata in attesa con o senza annuncio
- ricevere ed effettuare chiamate e mettere in attesa altre chiamate.

Per riprendere la chiamata in attesa, premere il relativo tasto di linea o nuovamente il tasto

 oppure premere il tasto funzione che si trova in corrispondenza del simbolo  **Riprendi**

Se l'interlocutore riaggancia durante l'attesa, la chiamata terminerà anche sul telefono e i relativi LED si spegneranno.

Mettere in attesa più chiamate

Se l'utente è collegato a una chiamata e vi sono una o più chiamate in attesa, nel campo dei tasti funzione verranno visualizzati le seguenti icone a seconda del caso:



Torna alla
chiamata attiva



Chiamata in
attesa precedente



Chiamata in
attesa seguente

Ora è possibile:

- passare dalla chiamata attiva a qualsiasi chiamata in attesa (è possibile effettuare fino a 12 chiamate simultanee, se il sistema di telefonia VoIP lo supporta)
- quando la chiamata connessa è sullo schermo, è possibile trasferirla a un terzo o terminarla
- quando la chiamata in attesa è sullo schermo, premere

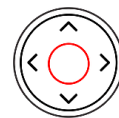

Conferma

per passare a quella chiamata e mettere contemporaneamente in attesa la chiamata attiva.

Conferenze telefoniche

Il numero massimo di partecipanti alle conferenze telefoniche è **3 (5)** (l'utente del telefono e altri **2 (4)** partecipanti).¹ Per conoscere il numero consentito di partecipanti in caso di conferenze basate su server e le modalità di configurazione e partecipazione, si prega di contattare l'amministratore di rete o il provider VoIP.

1. **Avvio di una conferenza:** Comporre **1** il numero del primo partecipante **(B, 101)** e mettere la chiamata in attesa.

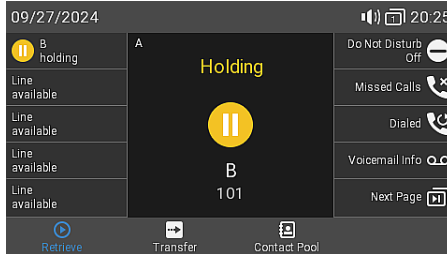

2.1

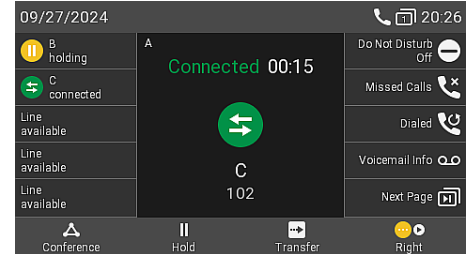

2. Comporre il numero del secondo partecipante **(C, 102)** e annunciare la conferenza. Mettere in attesa la chiamata attiva **(C, 102)**.

3. Premi



Conferenza

oppure



Conferenza

per avviare la conferenza con 3 partecipanti

2.2

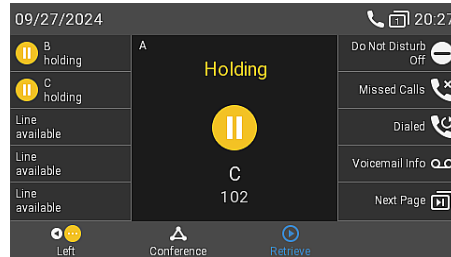

3

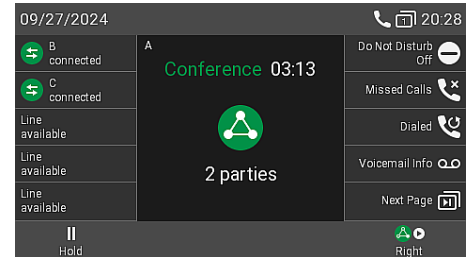

Ora è possibile:

- Selezionare i singoli partecipanti premendo il relativo tasto funzione sotto una di queste icone



Partecipante precedente



Partecipante successivo



Torna alla conferenza

- Parlare con uno dei partecipanti in privato. Quando il partecipante è sullo schermo, premere

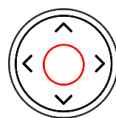

Conferma

- Mettere in attesa uno dei partecipanti. Quando il partecipante è sullo schermo, premere



Messa in attesa

- Premi



Conferenza

oppure



Conferenza

per riavviare la conferenza.

- Terminare la conferenza e le connessioni con entrambi i partecipanti tornando alla schermata della conferenza.



Torna alla conferenza

→ Premi



Annulla

¹ Opzionale via software

Trasferimento di chiamate

È possibile trasferire sia le chiamate in corso sia quelle in arrivo sul telefono.

- Quando una chiamata è in corso, vi sono due modi per trasferirla:
 1. **Trasferimento con annuncio:** Annunciando la chiamata al destinatario del trasferimento, per assicurarsi che la chiamata venga accettata.
 2. **Trasferimento senza annuncio:** In questo caso, non è possibile sapere se il destinatario del trasferimento è disponibile e/o se risponderà alla chiamata.
- Quando una chiamata è in arrivo, è possibile trasferirla a un terzo senza prima rispondere. → [Trasferimento delle chiamate](#)

Trasferimento con annuncio: con una sola chiamata attiva → **B, 101**

1. Mettere in attesa la chiamata attiva (**B, 101**). Comporre il numero del destinatario (**C, 102**) della chiamata da trasferire (**B, 101**) e annunciare il trasferimento.

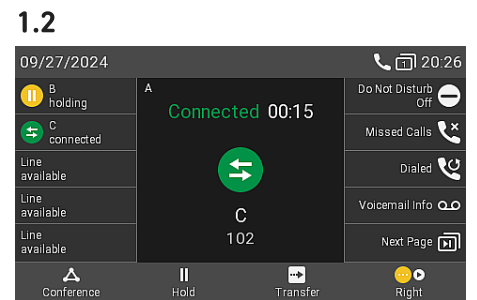
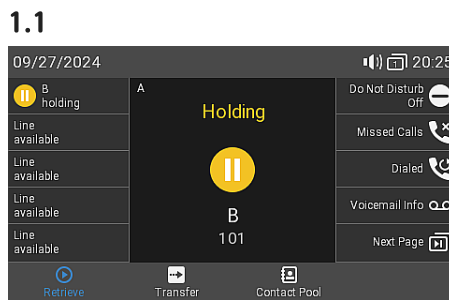

Nota: Se il terzo non vuole rispondere alla chiamata, premere



2. Se il destinatario (**C, 102**) vuole accettare la chiamata, premere



Trasferimento

oppure



Trasferimento

→ La chiamata (**C, 102**) viene quindi messa in attesa.

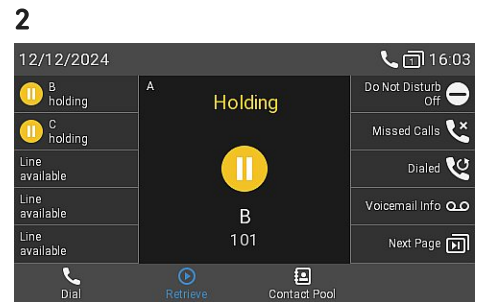

3. Premi



Trasferimento

oppure

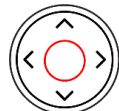

Conferma

per completare il trasferimento.

→ È possibile che venga visualizzato brevemente il messaggio *Completato B 101* per indicare che il trasferimento è stato completato. Ora **B (101)** è in linea con **C (102)**.

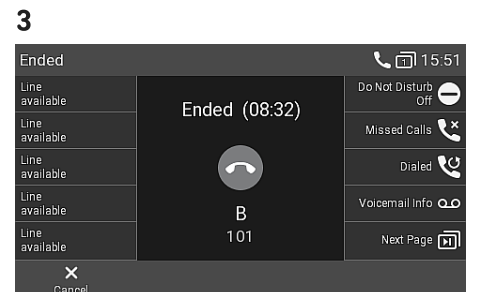

Trasferimento con annuncio: con più chiamate attive → **B (101) + D (103)** → Due chiamate, entrambe in attesa.

1. Comporre il numero del destinatario (**C, 102**) della chiamata da trasferire (**B, 101**) e annunciare il trasferimento.

Nota: Se il terzo non vuole rispondere alla chiamata, premere

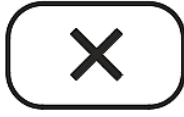

Annulla

1.1

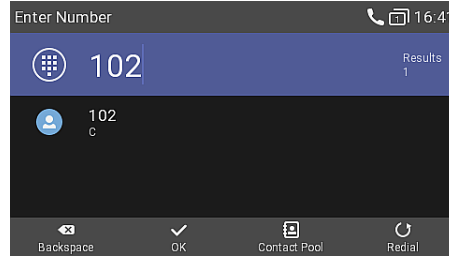

1.2

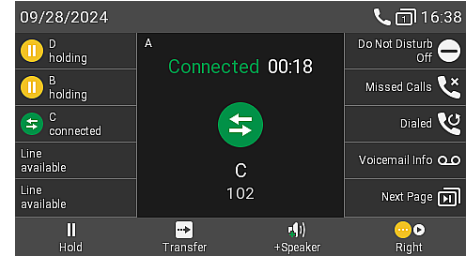

2. Se il destinatario (**C, 102**) vuole accettare la chiamata, premere



Trasferimento

oppure premere il
tasto funzione che si
trova in
corrispondenza del
simbolo



Trasferimento

→ La chiamata (**C, 102**) viene quindi messa in attesa.

Nota: Se sullo schermo si visualizza *D 103 in attesa*, ovvero la chiamata che non si desidera trasferire, selezionare l'altra chiamata in attesa **B 101** affinché sullo schermo si visualizzi *B 101 in attesa*.

2.1

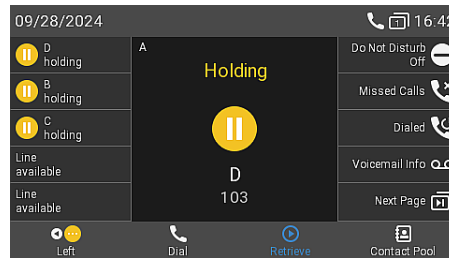

Chiamata in attesa precedente

2.2

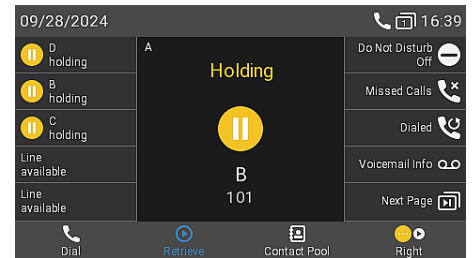

Chiamata in attesa seguente

3. Premi



oppure

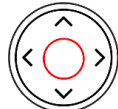

Trasferimento

Conferma

per completare il trasferimento.

→ Ora **B (101)** è in linea con **C (102)**.

→ A questo punto sullo schermo apparirà la chiamata rimanente in attesa o la prima delle chiamate rimanenti in attesa (**D, 103**).

3.3

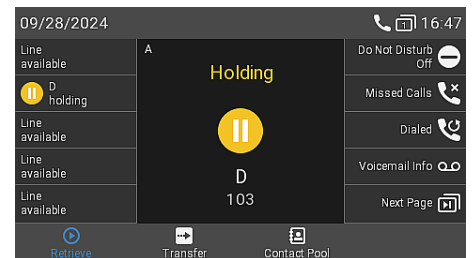

Trasferimento senza annuncio (chiamata attiva **B 101**)

1. Con una chiamata attiva (**B, 101**),
premere



oppure



Trasferimento

Trasferimento

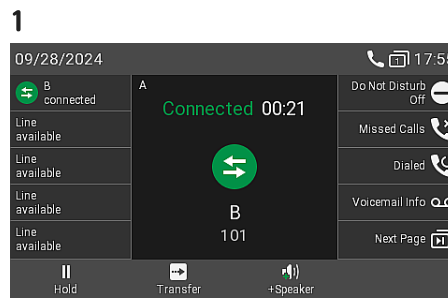

2.1

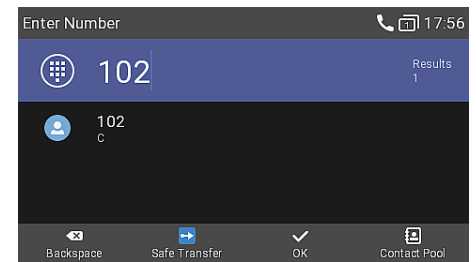

→ La chiamata (**B, 101**) viene quindi messa in attesa. Verrà visualizzata la **schermata di composizione**.

2. Comporre il numero (**C, 102**) a cui si desidera inoltrare la chiamata senza annuncio o selezionarlo da una delle rubriche disponibili. Premi



oppure

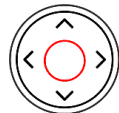

Trasferimento

Conferma

per completare il trasferimento. → Ora **B (101)** sta chiamando **C (102)**.

Nota: È possibile che venga visualizzato brevemente il messaggio *Completato B 101* per indicare che il trasferimento è stato completato.

2.2

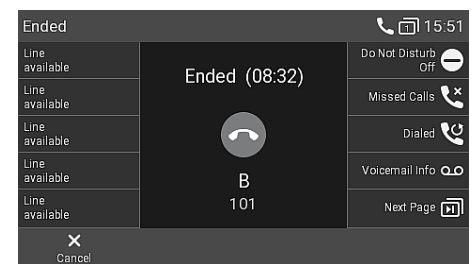

Trasferimento delle chiamate (chiamata attiva **B 101** e con una chiamata in attesa **C 102**)

1. Se durante una chiamata (**B, 101**) si vuole trasferire una chiamata entrante in attesa (**C, 102**), premere il tasto funzione sotto l'icona



Prossima chiamata in attesa

→ La chiamata in attesa verrà visualizzata sul display.

1.1

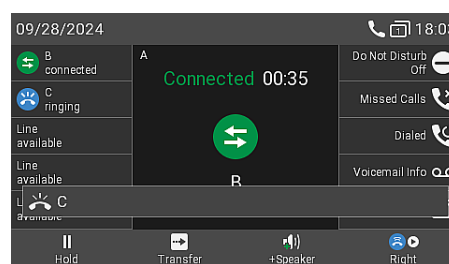

1.2

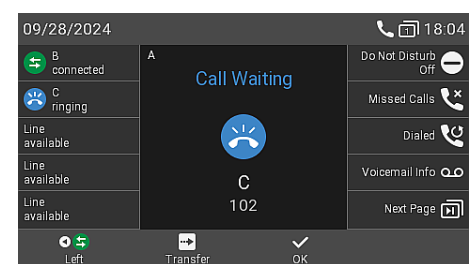

Nota: La chiamata attiva rimarrà attiva, mentre la chiamata entrante verrà trasferita.

2. Premi



oppure



Trasferimento

Trasferimento

→ Verrà visualizzata la **schermata di composizione**.

2

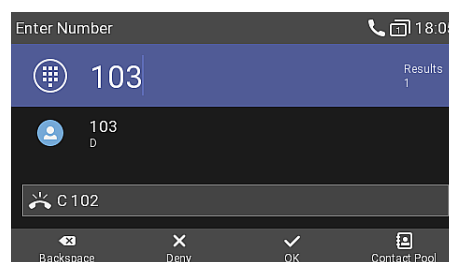

3

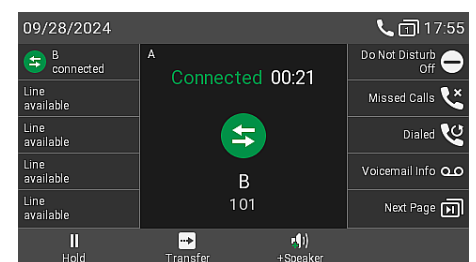

3. Comporre il numero (**D, 103**) a cui si desidera inoltrare la chiamata senza annuncio o selezionarlo da una delle rubriche disponibili. → Ora **C (102)** sta chiamando **D (103)**. La chiamata attiva (**B, 101**) tornerà quindi sullo schermo.

Trasferimento delle chiamate (con una chiamata entrante **B 101**)

1. Quando il telefono squilla per una chiamata in arrivo (**B, 101**), premere



oppure



Trasferimento

Trasferimento

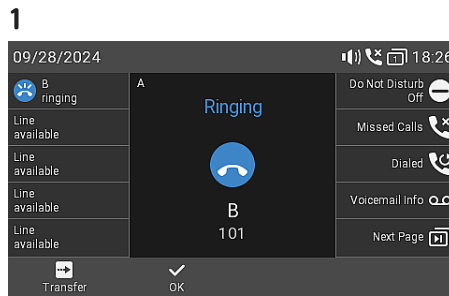

2.1

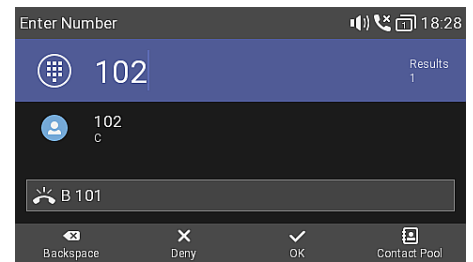

→ Verrà visualizzata la **schermata di composizione**.

2. Comporre il numero (**C, 102**) a cui si desidera inoltrare la chiamata senza annuncio o selezionarlo da una delle rubriche disponibili. Premi



oppure

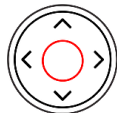

Trasferimento

Conferma

→ Ora **B (101)** sta chiamando **C (102)**.

3

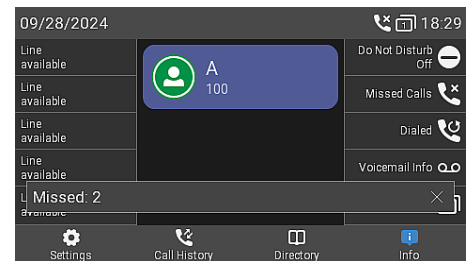

per completare il trasferimento.

Elenchi delle chiamate

Gli elenchi delle chiamate disponibili sono tre, ovvero **perse, ricevute ed effettuate**, e per ognuna delle chiamate in questi elenchi vengono visualizzate le seguenti informazioni: **numero, ora, data e durata**. Quando la memoria è piena, vengono man mano sovrascritte **le chiamate meno recenti**.

1. **In modalità inattiva:** premere il tasto funzione che si trova in corrispondenza del simbolo



Cronologia di chiamate

2. Per visualizzare gli elenchi delle chiamate perse, ricevute o effettuate, utilizzare il tasto di navigazione (sinistra/destra). L'ultima chiamata è visualizzata al primo posto in ciascun elenco. Utilizzare il tasto di navigazione (su/giù) per scorrere l'elenco. I simboli accanto alla chiamata ne indicano il tipo (persa, effettuata, ricevuta).

1

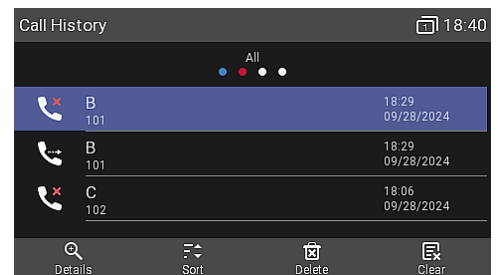

2



Chiamate ricevute



Chiamate effettuate



Chiamate perse

Nota: La presenza di un puntino rosso indica che è stata persa almeno una chiamata dall'ultima visualizzazione dell'elenco delle chiamate perse. Non appena l'elenco viene consultato, il puntino rosso scompare dall'elenco di tutte le chiamate, diventando blu nell'elenco delle chiamate perse.

Aggiornamento del software

Aggiornamento manuale

1. Per trovare la versione più recente del firmware del D815W, visitare il Firmware Update Center di Snom.
2. Prima di scaricare il firmware, leggere le istruzioni e le note sulla versione.
3. Nella tabella che contiene i file del firmware, fare clic con il tasto **destro** del mouse sul *link di download* e copiare il link.
4. Aprire l'interfaccia web del telefono (**WUI**). Accedere alla pagina *Software Update (Aggiornamento software)*. Nella sezione *Aggiornamento software manuale*, incollare il link nel campo di testo **Firmware**.
5. Fare clic su **Carica**. Il telefono inizierà a riavviarsi.

Nota: NON SCOLLEGARE L'ALIMENTAZIONE MENTRE IL D815W SI STA RIAVVIANDO!

3

Downloads

Firmware Files

| Phone Model | File Size | SHA-256 Checksum | Download Link |
|-------------|-----------|--|---|
| D815W | 133.8 MB | 4825374972677c53e461f95481f1296cab7651330c426477863b4689766823dc | https://downloads.snom.com/fw/10.1.1.101/bin/snomD815W-10.1.1.101-HW6-SIP-r.swu |

4

Manual Software Update

SNOM

Operation

Home
Directory

Setup

Preferences
Speed Dial
Function Keys
Identity 1
Identity 2
Identity 3
Identity 4
Identity 5
Identity 6
Identity 7
Identity 8
Identity 9
Identity 10
Identity 11
Identity 12
Action URL Settings
Advanced
Certificates
Software Update

You may explicitly specify which software version you want to run on this phone. Fill in the http URL which is pointing to the firmware you want to use. Please use only a complete http URL (like <http://www.example.com/firmware.bin>). The phone will reboot after you press the load button.

Manual Software Update

Firmware

<https://downloads.snom.com:4> ?

Load

Your phone is shipped with a valid license preinstalled. It is possible to install a new license file via the manual license upload to enable additional software features or to reinstall the preinstalled license in case it is missing or damaged. If the uploaded license file is invalid (e.g. not matching the MAC address of the phone) it will be ignored and the existing license is kept.

Manual License Upload

License file

Choose File

Load

Provisioning automatico

1. Aprire l'interfaccia web del telefono (WUI) e accedere alla pagina *Impostazioni avanzate > scheda Aggiornamento (Update)*.
2. Prima di apportare qualsiasi modifica, fare clic sull'icona con il punto interrogativo che si trova accanto a ciascuna impostazione e leggere attentamente le informazioni.
3. Al termine, fare clic su **Apply (Applica)**. Se vengono modificate la URL di configurazione e/o l'impostazione *Configurazione PnP*, è necessario riavviare il telefono affinché tali modifiche abbiano effetto.

Per ulteriori informazioni, consultare il [nostro sito web](#)

Risoluzione dei problemi

Come contattare l'assistenza Snom

Clicca su questo testo (o scansiona il codice QR) per leggere e seguire le istruzioni presenti sul nostro sito web.



Come generare un ticket per l'assistenza

Clicca su questo testo (o scansiona il codice QR) per leggere e seguire le istruzioni presenti sul nostro sito web.



Richiedere assistenza inviando informazioni sul sistema e sulle impostazioni

- [Informazioni sul sistema](#)
- [Informazioni sulle impostazioni](#)

Tracce SIP/PCAP

L'assistenza Snom potrebbe chiedere all'utente di inviare una traccia SIP e/o una traccia PCAP per aiutarlo ad analizzare il problema.

- [Esecuzione di una traccia SIP](#)
- [Esecuzione di una traccia PCAP](#)

Informazioni importanti

La presente **Guida rapida del D815W** è stata creata sulla base del più completo manuale d'uso in inglese e tedesco, per offrire a gruppi di utenti non anglofoni o non germanofoni una panoramica più concisa nella loro lingua. In merito ai seguenti argomenti, si prega di fare riferimento al **Manuale utente del D815W**: [Copyright](#) | [Diritti di marchio](#) | [Note legali](#) | [Istruzioni di sicurezza](#) | [Conformità agli standard](#) | [Pulizia](#) | [Smaltimento del dispositivo](#)

Disclaimer

Ulteriori informazioni: [Pagina web Snom D815W](#) | [Snom Service Hub D815W](#) | [Guida all'installazione rapida D815W](#) | [Manuale d'uso D815W](#) | [Scheda tecnica D815W](#) | [GNU General Public License](#) | [Informazioni di garanzia](#) | [Omologazioni](#) | [Sedi aziendali](#)

Snom, i nomi dei prodotti Snom, ed i loghi Snom sono marchi registrati di proprietà di Snom Technology GmbH. Le specifiche tecniche del prodotto qui contenute possono essere variate senza previa notifica. Snom Technology GmbH si riserva il diritto di rivedere e modificare il presente documento in qualsiasi momento senza alcun obbligo di notifica precedente o posteriore a tali cambiamenti. Sebbene sia stata prestata la massima attenzione nella stesura e presentazione delle informazioni in questo documento, i dati su cui si basa potrebbero aver già subito variazioni. Snom pertanto declina ogni responsabilità riguardo a tutte le garanzie di affidabilità, accuratezza, completezza ed attualità delle informazioni pubblicate, tranne nel caso di grossolana negligenza da parte di Snom o laddove per legge possa essere ritenuta responsabile.