

D815W



Téléphone IP de bureau / Combiné avec câble

Mode d'emploi rapide



Anglais



Allemand



Italien



Français



Espagnol



Grec



Polonais



Portugais



Russe



Turc

Notions préliminaires

(A) Contenu de l'emballage

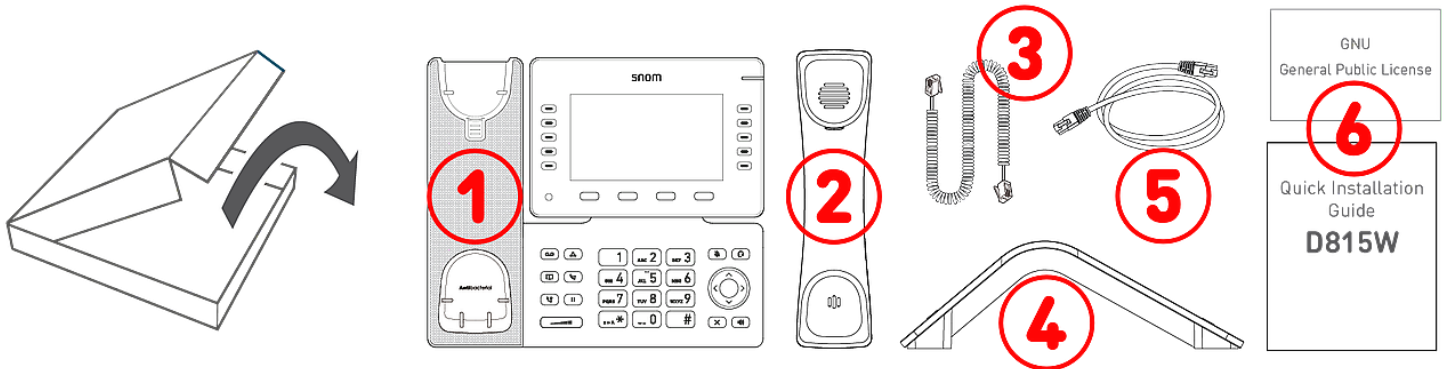

A-1 : Téléphone IP de bureau D815W | **A-2** : Combiné | **A-3** : Cordon du combiné | **A-4** : Socle | **A-5** : Câble Ethernet : 1,5 m | **A-6** : Documentation

(B) Les composants du dispositif D815W

Les composants matériels du D815W sont énumérés ci-dessous:

- Composants audio → **B-1 - B-4**
- Affichage et indicateurs → **B-5, B-6**
- Touches dédiées → **B-7 - B-12**

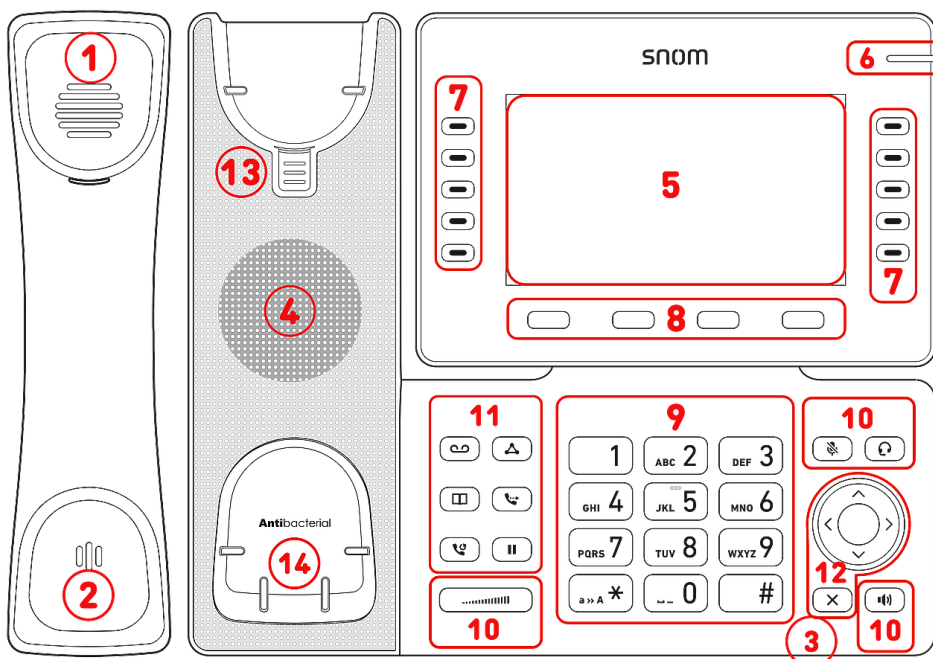

- B-1** : Haut-parleur du combiné
- B-2** : Microphone du combiné
- B-3** : Microphone de la base
- B-4** : Haut-parleur de la base
- B-5** : Afficheur
- B-6** : Indication de l'état de l'appel (avec DEL rouge)
- B-7** : 10 touches SmartLabel (avec DELs multicolores)
- B-8** : 4 touches de fonction contextuelles
- B-9** : 12 touches alphanumérique (Clavier téléphonique ITU standard)
- B-10** : 5 touches audio dédiées
- B-11** : 6 touches de fonction dédiées
- B-12** : Touche de navigation à 5 directions & Annulation
- B-13** : Languette d'appui du combiné
- B-14** : Capteur de décrochage

(C) Interfaces et connexions

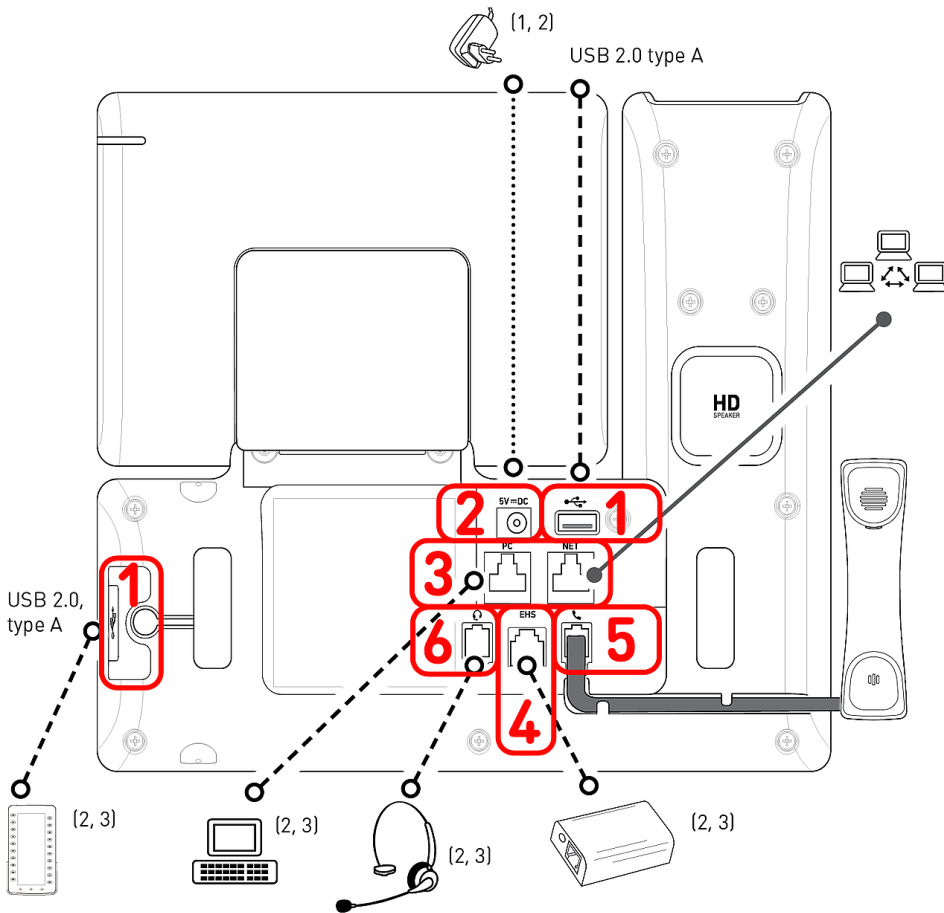

Interfaces pour câble

C-1 : Connectivité USB : 2 ports USB 2.0 type A

C-2 : Adaptateur secteur:¹ connecteur coaxial

C-3 : Connectivité réseau : 2 prises RJ45-8P8C (NET/PC)

- Power over Ethernet (PoE) : IEEE 802.3af classe 3 et IEEE 802.3az⁴
- Gigabit Ethernet (GbE)

C-4 : Adaptateur EHS :² prise RJ12-6P6C

C-5 : Combiné avec câble: prise RJ9-4P4C

C-6 : Casque :² prise RJ9-4P4C

Interfaces sans fil

- Connectivité réseau : Wi-Fi (WLAN)

¹ Si le téléphone est alimenté par PoE, il n'est pas nécessaire d'utiliser un bloc d'alimentation

² Non inclus dans la livraison

³ Facultatif

⁴ Optionnel via logiciel

Préparation du dispositif D815W à l'utilisation

Fixation du support et du combiné

Remarque : le support peut être fixé selon deux angles différents angle de **28 °** ou angle de **39 °**

1. Avant de fixer le socle au téléphone, branchez l'extrémité longue du cordon du combiné dans le connecteur RJ9-4P4C étiqueté  à l'arrière du téléphone et placez le cordon dans le guide-câble.
2. Positionnez les encoches du pied en dessous des glissières à l'arrière du D815W.
3. Poussez le pied vers le haut sur les glissières jusqu'à ce qu'il se verrouille en place.
4. Branchez l'extrémité courte du cordon du combiné dans le connecteur du combiné.
5. Placez le D815W sur une surface plane et horizontale.

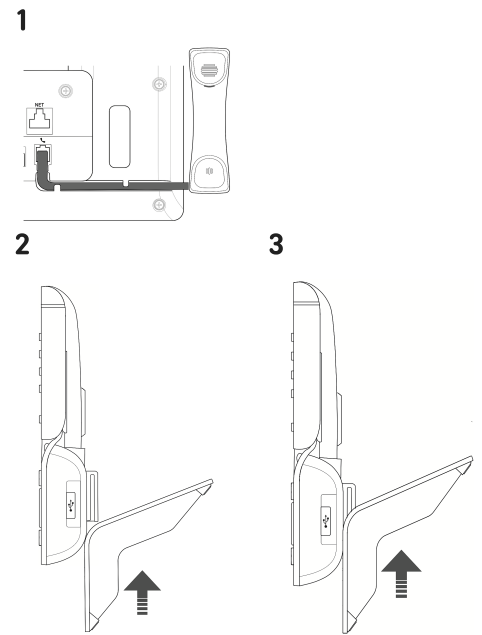

Connecter et mettre sous tension

Le téléphone peut être utilisé avec Power over Ethernet (PoE) fourni via le câble réseau ou, si PoE n'est pas disponible sur votre réseau, avec l'adaptateur secteur 5V DC disponible séparément.

1. Branchez une extrémité du câble Ethernet (réseau) dans le connecteur RJ45 étiqueté **NET** et l'autre dans le côté réseau pour établir une liaison de données.
2. Si le PoE n'est pas disponible, branchez la fiche de l'alimentation électrique à la prise murale.
3. La deuxième prise RJ45, étiquetée **PC**, située sous le téléphone, permet de raccorder d'autres appareils réseau sans qu'une deuxième ligne réseau soit nécessaire.
4. Les téléphones Snom sont plug-and-play. Une fois connecté au réseau, le téléphone s'initialise automatiquement. Si votre réseau local ou votre fournisseur VoIP prend en charge les fonctions d'approvisionnement automatique de Snom, le téléphone démarrera automatiquement sans interruption. Dans ce cas, passez au chapitre suivant ou reportez-vous au chapitre **Mise en service du dispositif D815W**

Se familiariser avec l'écran et les commandes

Afficheur (voir → *Notions préliminaires* → *Les composants du dispositif D815W* → B-5)

L'écran affiche les informations suivantes :

En mode veille :

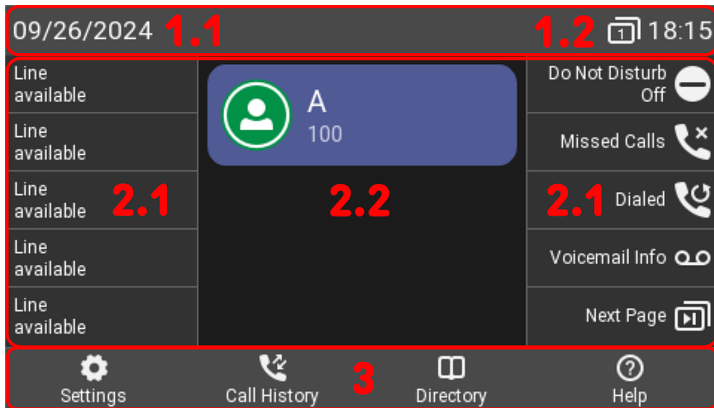

1. Barre d'information/ligne d'état
 1. Date
 2. Messages d'état | Indication des touches de page | Heure
2. Espace contextuel
 1. 10 × SmartLabel (voir → *Touches SmartLabel*)
 2. Identités configurées et leur état actuel



3. **Ligne des touches contextuelles** (voir → *Symboles de fonction contextuels et programmables et touches de fonction*)

Lorsque le téléphone est en fonction :

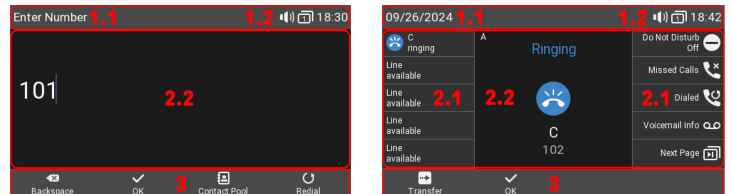

1. Barre d'information/ligne d'état
 1. Nom de l'activité en cours | Date
 2. Composants audio | Indication des touches de page | Heure
2. Espace contextuel
 1. Les boutons SmartLabel s'affichent ou non selon le contexte.
 2. En fonction de l'activité, cette zone contient des symboles et du texte.



3. **Ligne des touches contextuelles** : Selon l'activité en cours du téléphone, la ligne des touches présente différentes fonctions qui peuvent être activées en appuyant sur la touche de fonction située sous le symbole correspondant.

Indicateur d'appel (voir → [Notions préliminaires](#) → [Les composants du dispositif D815W](#) → B-6)

La DEL rouge située dans le coin supérieur droit du téléphone **indique les appels entrants, en cours, en attente et manqués**. Indications d'état par DEL:

- Clignote rapidement en cas d'appel entrant.
- S'allume en permanence lors de la numérotation, lors d'un appel et lorsque vous avez manqué un appel. Pour éteindre la DEL après un appel manqué, appuyez sur la flèche droite de la touche de navigation pour afficher le menu des **Appels manqués**, éteignant ainsi la DEL.
- Clignote lentement en cas d'appel en attente.

Touches SmartLabel (voir → [Notions préliminaires](#) → [Les composants du dispositif D815W](#) → B-7)

Les 10 touches SmartLabel (touches de fonction librement programmables avec LED) situées de part et d'autre de l'écran commandent les « étiquettes intelligentes » SmartLabel correspondantes. Elles peuvent être programmées et étiquetées sur le téléphone via l'interface utilisateur du téléphone (PUI) et à la page **Touches de fonction** de l'interface utilisateur Web du téléphone.

Chacune des **10** touches physiques peut être affectée à différentes fonctions sur les **4 Pages SmartLabel**, ce qui donne finalement un nombre total de **40** touches SmartLabel.

Vous pouvez basculer entre les pages SmartLabel à l'aide de la touche suivante :



[Page Suivante](#)

Réglage par défaut:

- Pages 1 : **P1-P5** → **Ligne**, **P6** → *Touche événement: Mode ne pas déranger (DND)*, **P7** → *Touche événement: Appels manqués*, **P8** → *Touche événement: Recomposition* → Liste des appels composés, **P9** → *Touche événement: Info Boite Vocale*
- Pages 2 (**P11-P19**) et 3 (**P21-P29**) et 4 (**P31-P39**) → **Ligne**
- **P10**, **P20**, **P30**, **P40** → *Touche événement: Page suivante*

| Page | Context | Type | Number |
|------|---------|-----------|----------------|
| P1 | Active | Line | |
| P2 | Active | Line | |
| P3 | Active | Line | |
| P4 | Active | Line | |
| P5 | Active | Line | |
| P6 | Active | Key Event | DND |
| P7 | Active | Key Event | Missed Calls |
| P8 | Active | Key Event | Redial |
| P9 | Active | Key Event | Voicemail Info |
| P10 | Active | Key Event | Next Page |

Selon la fonction assignée sur la touche, les DELs rouges ou vertes seront activées lorsque l'événement de la fonction se produit. La DEL d'une touche de **ligne** va

Lorsque d'autres fonctions sont assignées sur les touches, les voyants peuvent s'allumer ou clignoter. Par exemple: Lorsque la fonction **extension** est assignée sur une touche et que la surveillance des extensions est activée sur les deux téléphones, le voyant va :

- clignoter rapidement lorsqu'un appel sonne sur la ligne
- s'allumer permanent lorsqu'un appel est en cours sur la ligne
- clignoter lentement lorsqu'un appel est en attente sur la ligne
- s'éteindre lorsque la ligne est libre

- clignoter rapidement lorsqu'un appel sonne sur la ligne
- s'allumer permanent lorsque la ligne est occupée
- s'éteindre lorsque la ligne est libre

Selon le type de touche, les zones d'étiquetage sont composées d'une icône et d'un texte, ou uniquement d'un texte. Il est également possible de les personnaliser. Les **types de touches** suivants sont disponibles avec le micrologiciel actuel :

Type de clé:

- Unknown
- Action URL
- Auto Answer
- BLF
- Button
- Call Center Status
- Call Forward
- Call Park
- Cancel
- Conference
- Contact (XMPP)
- Disposition Code
- DTMF
- Extension
- Intercom
- IVR
- Key Event
- ✓ Line
- Multicast
- OK
- Park
- Presence
- Push-to-Talk
- Record
- SendSipInfo
- SmartTransfer
- Speed Dial
- Star Code
- Transfer
- UserInputAndSendSipInfo
- XML Definition
- None



Action URL



Réponse Automatique



Busy Lamp Field (BLF)



Touche PBX



État Centre d'Appel



Renvois d'Appel



Annuler



Conférence



Contact (XMPP)



Code Disposition



DTMF



Extension



Intercom



SVI



Multicast



OK



Stationnement



Présence



Pousser-pour-Parler (PTT)



Enregistrement



EnvoiSipInfo



SmartTransfer



Appel Rapide



Code *



Transfert



UserInput And SendSipInfo



Définition XML

Touche événement:

- ✓ Unknown
- Accepted Calls
- Alternate
- Block Caller
- Call History
- Conference
- Consult Conference
- Contacts
- Delete Message
- Directory
- DND
- Executive-Assistant Behalf Of
- Executive-Assistant Config
- Favorites
- Headset
- Help
- Hide Outgoing ID
- Hold
- Hoteling
- Info
- Instant Redial
- LDAP Directory
- Logoff All
- Missed Calls
- Monitor Calls
- Multicast Zones
- Mute
- Next Identity
- Next Page
- OCI-P Directory
- Pool
- Presence
- Previous Identity
- Previous Page
- Private Hold
- Reboot
- Record
- Redial
- Server Directory
- Settings
- Silent Mode
- Voicemail
- Voicemail Info
- None



Appels acceptés



Alternater



Bloquer l'Appelant



Historique des Appels



Conférence



Consulter la conférence



Contacts



Efface Message



Répertoire



Ne Pas Dé ranger



Executive-Assistant Behalf Of



Executive-Assistant Config



Favoris



Casque



Aide



Masquer l'identité



Mise en attente



Hoteling



Info



Recomposition instantanée



Répertoire LDAP



Déconnecter Tout le Monde



Appels Manqués



Supervision Appels



Zones Multicast



Muet



Identité Suivante



Page Suivante



Répertoire OCI-P



Contacts



Présence



Identité précédente



Page Précédente



Attente Privée



Enregistrement



Redémarrage



Recomposition



Répertoire du Serveur



Réglages



Mode Silencieux



Boîte Vocale



Info Boîte Vocale

Symboles de fonction contextuels et programmables et touches de fonction (voir → [Notions préliminaires](#) → [Les composants du dispositif D815W](#) → B-8)

4 touches de fonction contextuelles programmables (F1 - F4) sont situées directement sous l'écran et peuvent être programmées sur la page **Touches de fonction** de l'interface Web du téléphone (**WUI**) avec un certain nombre d'événements clés ; ces fonctions seront alors disponibles lorsque le téléphone est en mode veille.

| Type | Number | Label | |
|-----------|--------------|-------|----|
| Key Event | Settings | | F1 |
| Key Event | Call History | | F2 |
| Key Event | Directory | | F3 |
| Key Event | Help | | F4 |

Réglage par défaut:

Fonctions standard disponibles sur l'écran d'accueil



Réglages



Historique des Appels



Répertoire



Aide

ou



Info

F1 Menu des paramètres

F2 Listes d'appels (appels manqués, reçus, composés)

F3 Accès au répertoire intégré du téléphone

F4 Informations sur le statut ou Adresse IP

Appuyez sur la touche de fonction située sous le symbole de l'écran pour activer la fonction, ouvrir la liste, etc. décrite par le symbole au-dessus de la touche.

Clavier alphanumérique (voir → [Notions préliminaires](#) → [Les composants du dispositif D815W](#) → B-9)

1 clavier alphanumérique composé de 12 touches physiques, situé au centre de la partie inférieure de l'appareil.

1



Touche étoile

- **En mode édition :** Appuyez **(1)** pendant une seconde pour changer de mode de saisie (chiffres > minuscules > majuscules) ou appuyez **(1)** brièvement pour taper *.
- **Depuis l'écran d'accueil:** Appuyez **(1)** pendant 3 secondes pour verrouiller/déverrouiller le clavier.

Touches de contrôle audio (voir → [Notions préliminaires](#) → [Les composants du dispositif D815W](#) → B-10)

5 touches de contrôle audio permettent de régler le volume, de désactiver et réactiver le microphone, d'activer le haut-parleur et le mode casque.



Volume + / -

- **Réglage du volume de la sonnerie lorsque le téléphone est inactif ou en train de sonner**
- Réglage du volume du haut-parleur du combiné, du boîtier ou de l'oreillette, respectivement, au cours de l'appel



Muet

- **Activer et désactiver le microphone**{close-tag}}
- dispose d'une **DEL rouge** qui s'allume lorsque et tant que le microphone est coupé.



Haut-parleur

- **Bascule entre le mode mains libres et le mode combiné**
- Composition et acceptation d'appels sur haut-parleur
- Dispose d'une **DEL verte** qui s'allume aussi longtemps que le mode est actif.



Casque

- Activer et désactiver le mode casque

Touches de fonction dédiées et personnalisables (voir → [Notions préliminaires](#) → [Les composants du dispositif D815W](#) → B-11)

6 touches de fonction préprogrammées à programmation variable ont leurs réglages d'usine imprimés sur la touche. D'autres fonctionnalités peuvent également y être programmées.



Message

- **Écouter les messages sur le répondeur (le cas échéant)**
- Possède une **DEL rouge** qui s'allume lorsqu'il y a un nouveau message sur la boîte vocale.



Répertoire

- Accès au répertoire intégré du téléphone



Mise en attente

- **Mise en attente et reprise d'un appel actif**



Conférence

- Initier une conférence



Recomposition

- Recomposition (via le journal d'appels composés)



Transfert

- voir → [Utilisation du téléphone](#) → (5) **Transfert d'appels**

Touches de navigation, de confirmation et d'annulation (voir → *Notions préliminaires* → *Les composants du dispositif D815W* → B-12)

Ils peuvent être programmés avec les événements clés disponibles dans leurs menus déroulants. Vous pouvez sélectionner un événement différent pour chaque touche lorsque le téléphone est en mode veille. Vous ne pouvez pas modifier les fonctions disponibles lorsque le téléphone est actif, par exemple lorsque vous êtes en communication, lorsque le téléphone sonne, etc.

Réglage par défaut:

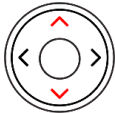

Touche de navigation : vers le haut/bas

- **Depuis l'écran d'accueil:** sélectionner l'identité sortante
- Dans d'autres contextes: naviguer vers le haut/bas

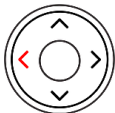

Touche de navigation : gauche

- **Depuis l'écran d'accueil:** ouverture de la liste des appels reçus
- **En mode édition :** déplacement du curseur vers la gauche, d'un caractère à la fois

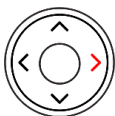

Touche de navigation : droite

- **Depuis l'écran d'accueil:** Ouverture de la liste des appels manqués et désactivation simultanée du voyant d'appel manqué
- **En mode édition :** déplacement du curseur vers la droite, d'un caractère à la fois



Confirmer

- **Depuis l'écran d'accueil:** Liste des appels composés
- Prise d'appels en mode haut-parleur et en mode casque
- Confirmation, enregistrement des actions et des données, et retour à l'écran précédent



Annuler

- Terminer les appels sur le haut-parleur et dans les modes casque et combiné
- Annulation des actions et des saisies, et retour à l'écran précédent

Mise en service du dispositif D815W

Installer et connecter le téléphone

Remarque : vous aurez besoin des **informations d'enregistrement** envoyées par votre fournisseur d'accès à Internet ou votre administrateur réseau - normalement le **numéro de téléphone ou de poste**, le **mot de passe** et le **domaine SIP du Registrar**.

Normalement, l'initialisation est complètement automatique, en utilisant DHCP. Si votre réseau ne prend pas en charge DHCP, appuyez sur **Annuler** et saisissez manuellement **l'adresse IP**, le **masque de réseau**, la **passerelle IP** et le **serveur DNS**.

Observez l'écran et, lorsque vous y êtes invité, **sélectionnez** une option en **appuyant** sur la **flèche vers le haut ou vers le bas de la touche de navigation**. Enregistrez votre sélection en **appuyant sur la touche OK**.

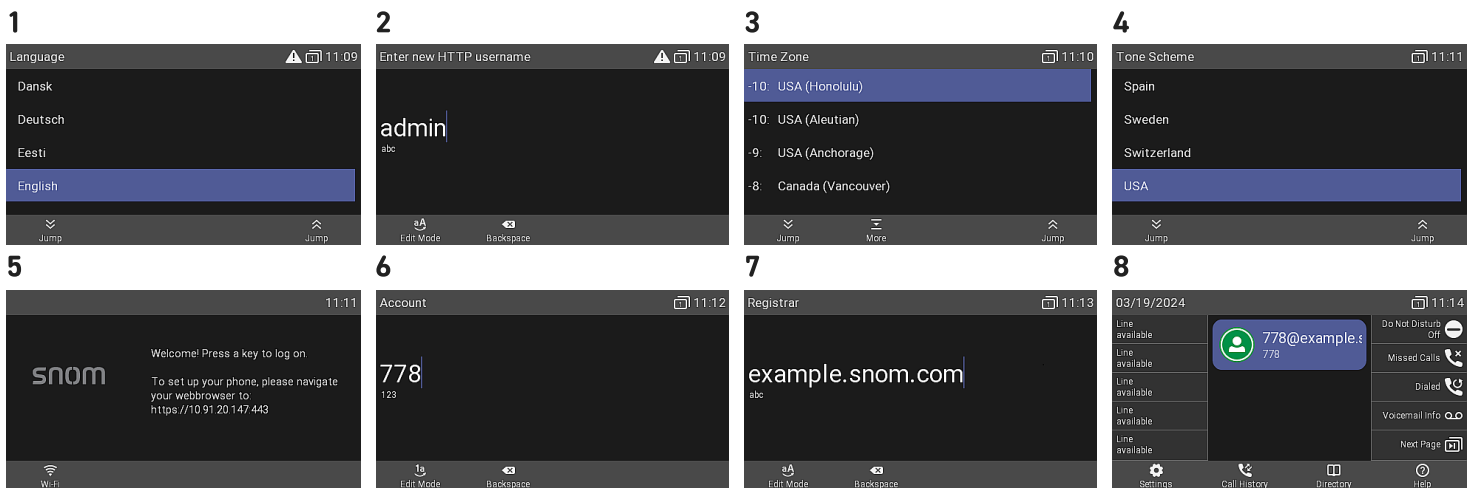

- Langues :** Vous serez invité à sélectionner une **langue** Le paramètre par défaut est l'**Anglais**.
- Ensuite, il vous sera demandé d'entrer un **nom d'utilisateur et mot de passe** pour accéder à l'interface web HTTP du téléphone. **(1)** : L'utilisateur suggéré peut être utilisé ou un nouveau peut être créé. **(2)** Vous êtes obligé de définir un mot de **passerelle HTTP approprié** pour utiliser le téléphone.
- Fuseau horaire : Ensuite, vous serez invité, dans la langue de votre choix, à sélectionner un **fuseau horaire**. Cela affecte l'heure affichée à l'écran.
- Schéma des tonalités: ensuite, vous serez invité à sélectionner le **système de tonalité** d'un pays. Cela affecte la **tonalité de numérotation** que vous entendez lorsque vous décrochez le combiné. Les pays utilisent des tonalités de numérotation différentes.
- L'écran **Bienvenue** s'affiche. Appuyez sur une touche alphanumérique quelconque pour vous connecter.
- Saisissez votre **numéro de poste ou votre compte** et appuyez sur OK.
- Saisissez votre **registrar** et appuyez sur OK. Saisissez le **mot de passe** que vous avez reçu de votre fournisseur de VoIP ou votre administrateur et appuyez sur **OK**.
- Après un enregistrement réussi, **l'écran d'attente** s'affiche.

Réglage des paramètres du dispositif D815W

Un nombre relativement faible de paramètres peut être réglé directement **sur le téléphone** via une *interface utilisateur graphique (PUI)* ; beaucoup d'autres paramètres peuvent être facilement personnalisés via l'*interface utilisateur Web (WUI)* à partir d'un **ordinateur avec un navigateur Web**.

Remarque : les téléphones Snom peuvent être utilisés en mode administrateur ou utilisateur. En mode administrateur, tous les paramètres sont accessibles et modifiables ; en mode utilisateur, un certain nombre de paramètres ne sont pas accessibles. → **Réglage par défaut:** mode administrateur

Si votre téléphone est administré de manière centralisée, le **mode utilisateur** peut être la règle. Veuillez vérifier auprès de votre administrateur réseau ou de votre fournisseur VoIP. Lorsque le téléphone fonctionne en mode utilisateur, le mot de passe administrateur est nécessaire pour passer en mode administrateur.

Interface utilisateur du téléphone

Depuis l'écran d'accueil:

Appuyez sur



Réglages

pour ouvrir le menu des réglages sur l'écran. Pour ouvrir les sous-menus et les réglages, sélectionnez le sous-menu ou le réglage à l'aide de la touche de navigation et appuyez sur

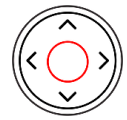

Confirmer

Interface utilisateur web

1. Recherchez l'**adresse IP** du téléphone. Appuyez sur



Réglages

- Informations
- Aide

1

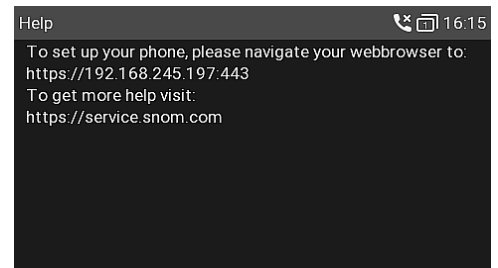

2. Entrez l'adresse IP dans la barre d'adresse du navigateur sur un ordinateur du même réseau que le téléphone.
3. L'interface utilisateur web (WUI) sera invoquée. S'il s'agit de la première fois lors de l'initialisation manuelle, la page *Sécurité* est affichée, sinon l'écran *Home* s'ouvre.

3

Security

snom

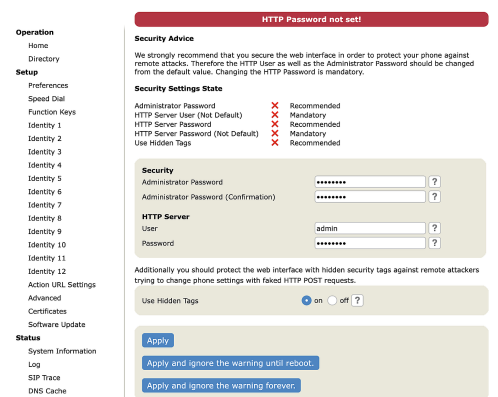

Les éléments disponibles dans le menu vertical du côté gauche de la fenêtre varient selon que le téléphone fonctionne en mode utilisateur ou administrateur. Les modifications que vous apportez à l'interface Web ne prendront effet que lorsque vous cliquerez sur **Enregistrer** ou sur **Appliquer** et **enregistrer**, en fonction de la version de votre micrologiciel. Les modifications seront perdues si vous ouvrez une autre page de l'interface Web sans avoir d'abord cliqué sur **Appliquer/Enregistrer**.

Utilisation du téléphone

Cette section décrit les fonctions du téléphone avec les paramètres d'usine par défaut. Si votre téléphone a été installé et/ou configuré par quelqu'un d'autre, les paramètres par défaut pourraient avoir été modifiés. Veuillez vérifier auprès de cette personne ou de cette entreprise si le téléphone ne réagit pas comme décrit ici.

Remarque : Les informations sur l'appelant affichées à l'écran sont contrôlées par un paramètre de l'interface Web du téléphone. Le paramètre par défaut est *Nom + Numéro*. Vous pouvez modifier le paramètre dans *Préférences > Informations générales > Style d'affichage des nombres* en sélectionnant une option différente dans la liste déroulante.

Passer des appels

1. sélectionner l'identité sortante
2. Utilisation **d'appareils audio**

- Combiné : décrochez le combiné, entrez le numéro de téléphone et appuyez sur
- ou entrez le numéro de téléphone et décrochez le combiné.

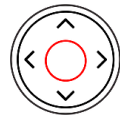

Confirmer

- Casque : entrez le numéro de téléphone et appuyez sur
- Haut-parleur : entrez le numéro de téléphone et appuyez sur



Casque



Haut-parleur

Accepter des appels

Utilisation **d'appareils audio**

- Combiné : Décrochez le combiné
 - Casque : Appuyez sur
- Si le téléphone est déjà en mode casque, vous pouvez également appuyer sur la touche de ligne clignotante.



Casque

- Haut-parleur : Appuyez sur



Haut-parleur

ou

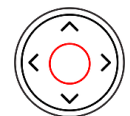

Confirmer

Terminer les appels



- Combiné : Placez le combiné sur le socle ou appuyez sur
- Casque : ou Mode mains libres : Appuyez sur



Annuler

Appels actifs

Mise en attente d'un appel

Appuyez sur  ou appuyez sur la touche de fonction située sous le symbole  **Mise en attente**



pour mettre l'appel en cours en attente. Les appels en attente sont indiqués comme suit :

- par le texte à l'écran.
- par la touche de ligne qui clignote lentement.
- par la DEL d'indication d'appel qui clignote lentement.
- par le double bip lorsque vous mettez un appel en attente.

À présent, vous pouvez :

- transférer l'appel en attente en aveugle ou avec annonce préalable
- recevoir et passer des appels et mettre d'autres appels en attente.

Prenez l'appel en attente en appuyant sur sa touche de ligne ou en appuyant encore sur

 ou appuyez sur la touche de fonction située sous le symbole  **Récupérer**

Si l'interlocuteur raccroche pendant que l'appel est en attente, celui-ci sera également interrompu sur votre téléphone et les indicateurs LED seront désactivés.

Tenir plusieurs appels

Si vous êtes en communication avec un interlocuteur et qu'un ou plusieurs appels sont en attente ou s'il y a plus d'un appel en attente, les symboles suivants s'affichent sur la ligne de la touche de fonction en fonction du cas d'utilisation.



Retour à l'appel actif



Appel précédent en attente



Prochain appel en attente

À présent, vous pouvez :

- passer de l'appel actif à l'appel en attente. Jusqu'à 12 appels simultanés sont possibles, s'ils sont pris en charge par le système de téléphonie VoIP.
- lorsque l'appel connecté est à l'écran, vous pouvez le transférer à un tiers ou l'interrompre.
- lorsqu'un appel en attente est affiché à l'écran, appuyez sur

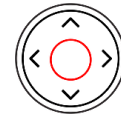

Confirmer

pour vous y connecter et mettre en attente l'appel actuellement connecté.

Conférence

Le nombre maximum de participants aux conférences téléphoniques est de **3 (5)** (vous-même et **2 (4)** autres personnes).¹ Pour connaître le nombre de participants aux conférences basées sur un serveur et la manière de les organiser et de les rejoindre, veuillez consulter votre administrateur réseau ou votre fournisseur VoIP.

1. **Initier une conférence** : Appelez le premier participant prévu (**B, 101**) et mettez l'appel connecté en attente.

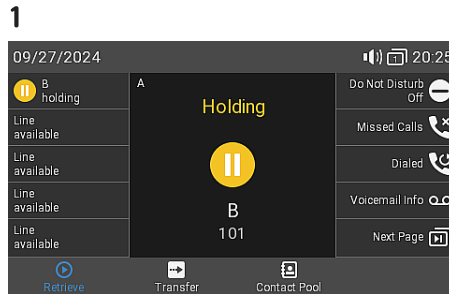

2.1

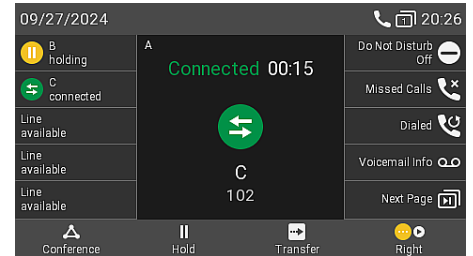

2. Appelez le prochain participant prévu (**C, 102**) et annoncez la conférence. Mettez en attente l'appel connecté (**C, 102**).

3. Appuyez sur



Conférence

ou



Conférence

pour commencer la conférence avec 3 participants

2.2

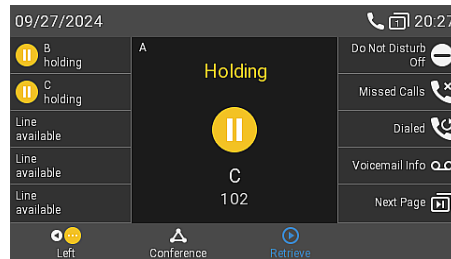

3

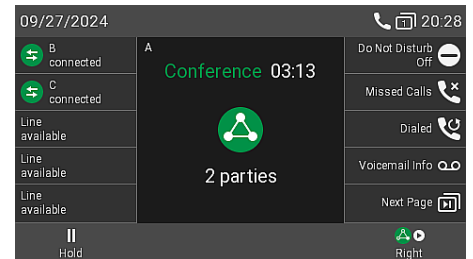

À présent, vous pouvez :

- Sélectionner les participants individuels en appuyant sur la touche de fonction correspondante sous l'une de ces icônes



Participant précédent

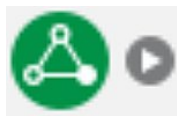

Participant suivant

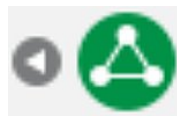

Retour à la conférence

- Parler à l'un des participants en privé. Lorsque l'un des participants est visible à l'écran, appuyez sur

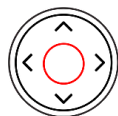

Confirmer

- Mettre un participant en attente. Lorsque l'un des participants est visible à l'écran, appuyez sur



Mise en attente

- Appuyez sur



Conférence

ou



Conférence

pour redémarrer la conférence.

- Interrompre la conférence et les connexions avec les deux interlocuteurs en revenant à l'écran de la conférence.



Retour à la conférence

→ Appuyez sur



Annuler

¹ Optionnel via logiciel

Transfert d'appels

Vous pouvez transférer les appels connectés ainsi que les appels qui sonnent sur votre téléphone.

- Lorsque vous avez un appel en ligne, il existe deux façons de le transférer à un tiers
 1. **Transfert d'appel avec annonce** : Annoncer d'abord l'appel au tiers, pour s'assurer que l'appel est le bienvenu et qu'il sera accepté.
 2. **Transfert d'appel sans annonce** : Il n'y a pas de retour d'information permettant de savoir si l'interlocuteur est disponible et/ou s'il prend l'appel.
- Lorsqu'un appel sonne sur votre téléphone, vous pouvez le transférer à un tiers sans y répondre au préalable. → [Transfert d'appel](#)

Transfert d'appel avec annonce : avec un seul appel au téléphone → **B, 101**

1. Mettez en attente l'appel connecté (**B, 101**). Composez le numéro (**C, 102**) auquel vous souhaitez transférer l'appel (**B, 101**) et annoncez l'appel.

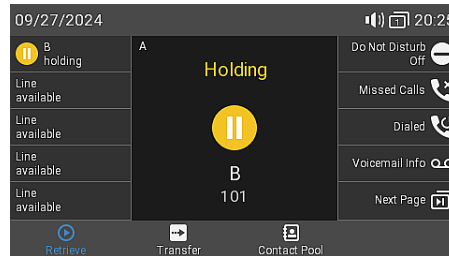

1.2

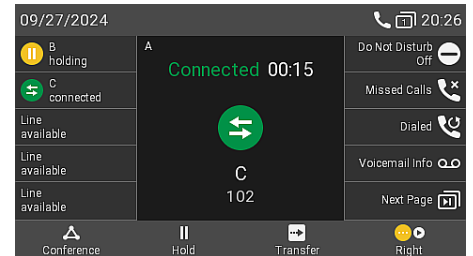

Remarque : Si le troisième ne souhaite pas prendre l'appel, appuyez sur



Annuler

2. Si le tiers (**C, 102**) souhaite accepter l'appel, appuyez sur



Transfert

ou



Transfert

→ L'appel (**C, 102**) est mis en attente.

2

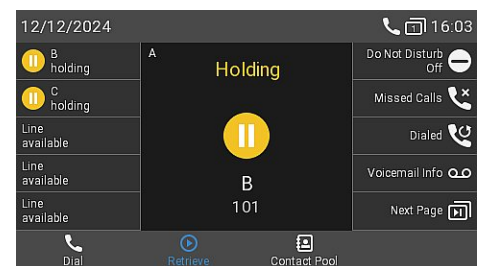

3. Appuyez sur



Transfert

ou

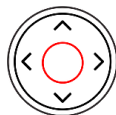

Confirmer

→ Vous pouvez voir brièvement le message d'écran *Terminé B 101* indiquant que le transfert a été effectué. **B (101)** est en ligne avec **C (102)**.

3

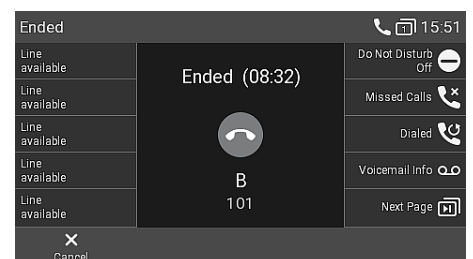

pour terminer le transfert.

Transfert d'appel avec annonce : avec plus d'un appel → **B (101) + D (103)** → Deux appels, tous deux en attente.

1. Composez le numéro (**C, 102**) auquel vous souhaitez transférer l'appel (**B, 101**) et annoncez l'appel.

Remarque : Si le troisième ne souhaite pas prendre l'appel, appuyez sur



Annuler

1.1

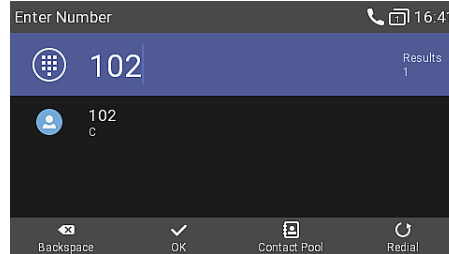

1.2

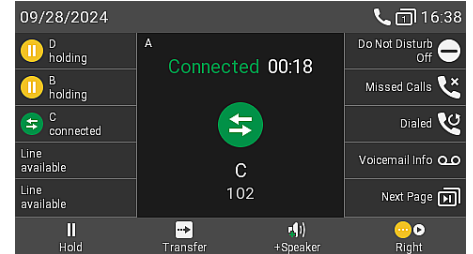

2. Si le tiers (**C, 102**) souhaite accepter l'appel, appuyez sur



Transfert

ou appuyez sur la touche de fonction située sous le symbole suivant



Transfert

→ L'appel (**C, 102**) est mis en attente.

Remarque : Si l'écran *D 103 de mise en attente*, c'est-à-dire l'appel que vous ne souhaitez pas transférer, apparaît à l'écran, sélectionnez l'autre appel mis en attente **B 101** pour mettre *B 101 en attente* à l'écran.

2.1

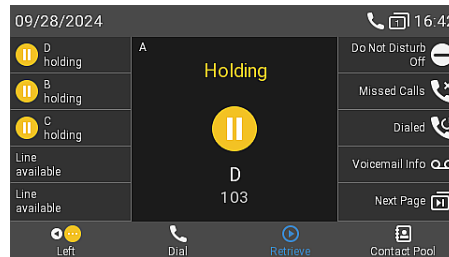

Appel précédent en attente

2.2

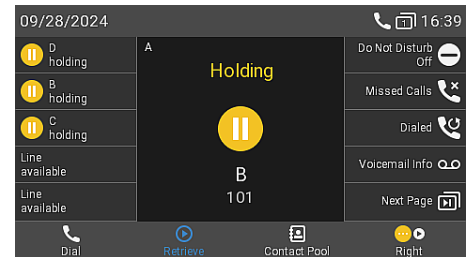

Prochain appel en attente

3. Appuyez sur



Transfert

ou

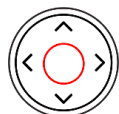

Confirmer

pour terminer le transfert.

→ **B (101)** est en ligne avec **C (102)**.

→ L'appel restant en attente ou le premier des appels restants en attente apparaît alors à l'écran (**D, 103**).

3.3

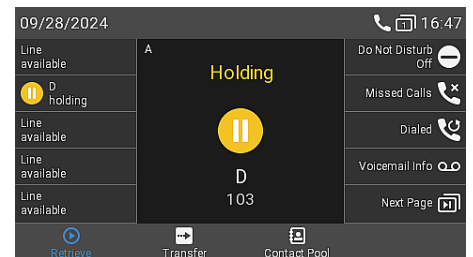

Transfert d'appel sans annonce (appel actif **B 101**)

1. Lorsqu'un appel est actif (**B, 101**) sur la ligne, appuyez sur

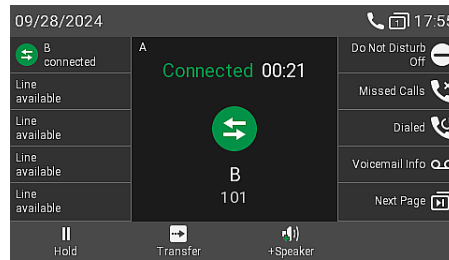

2.1

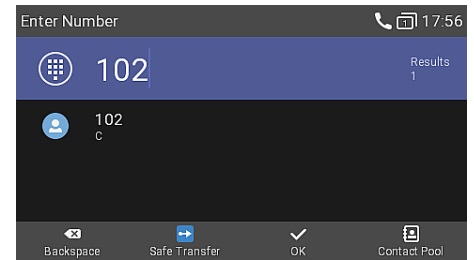

→ L'appel (**B, 101**) est mis en attente. L'écran de numérotation apparaîtra.

2. Composez le numéro (**C, 102**) vers lequel vous souhaitez transférer l'appel en aveugle (sans préavis), ou sélectionnez-en un dans l'un des répertoires téléphoniques disponibles. Appuyez sur



Remarque : Vous pouvez voir brièvement le message d'écran *Terminé B 101* indiquant que le transfert a été effectué.

2.2

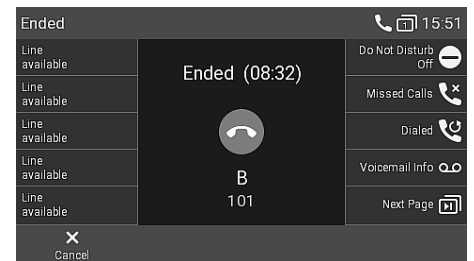

pour terminer le transfert. → **B (101)** appelle **C (102)** maintenant.

Transfert d'appel (appel actif **B 101** et appel en attente **C 102**)

1. Si vous êtes occupé avec un appel actif (**B, 101**) et que vous souhaitez transférer un appel entrant en attente (**C, 102**), appuyez sur la touche de fonction ci-dessous



Appel suivant en attente

→ L'appel entrant en attente s'affiche à l'écran.

1.1

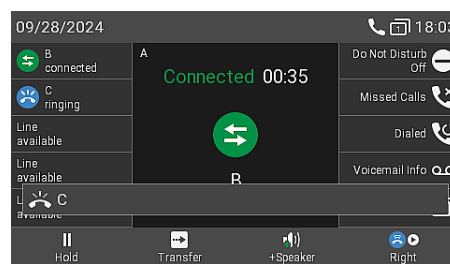

1.2

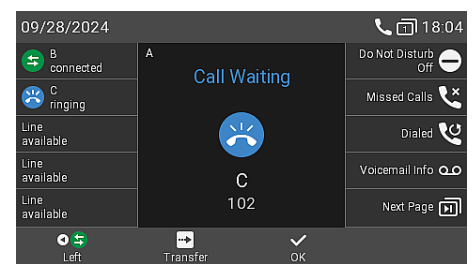

Remarque : Votre appel en cours reste actif pendant que vous transférez l'appel entrant.

2. Appuyez sur



→ L'écran de numérotation apparaîtra.

2

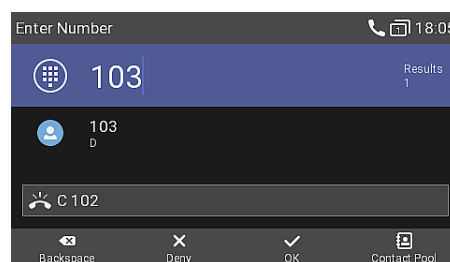

3

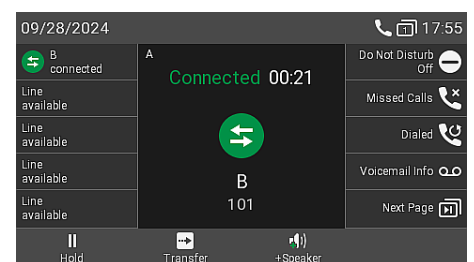

3. Composez le numéro (**D, 103**) vers lequel vous souhaitez transférer l'appel en aveugle (sans préavis), ou sélectionnez-en un dans l'un des répertoires téléphoniques disponibles. → **C (102)** appelle **D (103)** maintenant. Votre appel actif (**B, 101**) réapparaît à l'écran.

Transfert d'appel (appel sonnant **B 101**)

1. Lorsqu'un appel entrant sonne (**B, 101**), appuyez sur

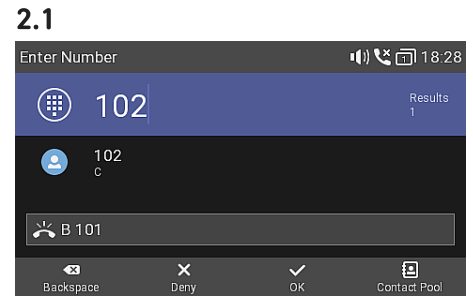
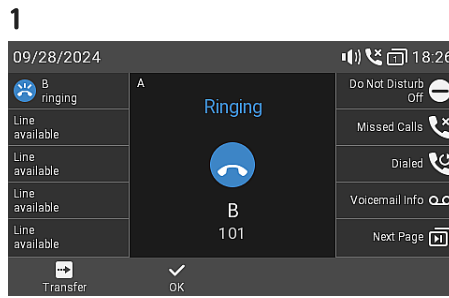
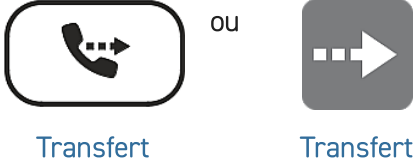

→ L'écran de numérotation apparaîtra.

2. Composez le numéro (**C, 102**) vers lequel vous souhaitez transférer l'appel en aveugle (sans préavis), ou sélectionnez-en un dans l'un des répertoires téléphoniques disponibles. Appuyez sur



→ **B (101)** appelle **C (102)** maintenant.

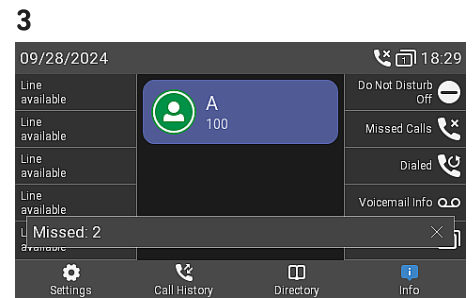

pour terminer le transfert.

Listes d'appels

Trois listes d'appels **manqués, composés et reçus** sont stockées dans le téléphone. Elles contiennent le **numéro, l'heure et la date, ainsi que la durée** des appels. Si la mémoire allouée au stockage des listes d'appels est pleine, **les plus anciennes seront écrasées**.

1. **Depuis l'écran d'accueil:** appuyez sur la touche de fonction située sous le symbole suivant



Historique des appels

2. Pour afficher les listes d'appels manqués, reçus ou composés à l'écran, utilisez la touche de navigation (gauche/droite). Dans chaque liste, le dernier appel est en haut de la liste. Faites défiler la liste à l'aide de la touche de navigation (haut/bas). Les icônes indiquent le type d'appel.

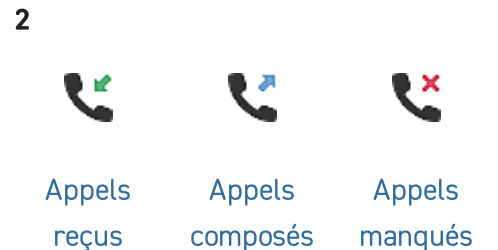
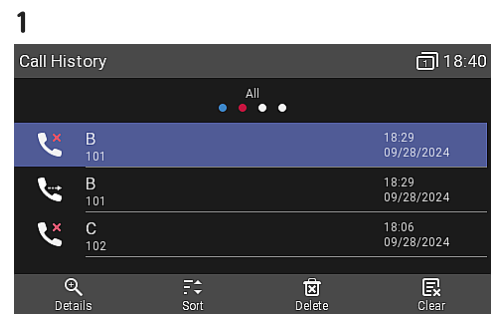

Remarque : le point rouge indique l'arrivée de nouveaux messages manqués depuis la dernière consultation des appels manqués. Il est supprimé de la liste de tous les appels et devient bleu dans la liste des appels manqués une fois que celle-ci a été consultée.

Mise à jour du logiciel

Mise à jour manuelle

1. Pour trouver la dernière version du micrologiciel de votre D815W, veuillez visiter le Firmware Update Center (Centre de mise à jour logiciel) de Snom.
2. Veuillez lire les instructions et les notes de version avant de télécharger le firmware.
3. À partir de la table des firmwares, copiez le *lien de téléchargement* avec un clic-droit
4. Ouvrez l'interface utilisateur Web du téléphone (WUI). Accédez à la page *Software Update (Mise à jour du logiciel)*. Dans la page *Mise à jour logiciel*, collez le lien dans le champ **logiciel**.
5. Cliquez sur **Charger**. Le redémarrage du téléphone commence.

Remarque : NE COUPEZ PAS L'ALIMENTATION PENDANT LE REDÉMARRAGE DU D815W!

3

Downloads

Firmware Files

| Phone Model | File Size | SHA-256 Checksum | Download Link |
|-------------|-----------|--|---|
| D815W | 133.8 MB | 4825374972977c53e4681f95481f1296cab7651330c4264778863b4689766823dc | https://downloads.snom.com/fw/10.1.1.101/bin/snomD815W-10.1.1.101-HW6-SIP-r.swu |

4

Manual Software Update

Operation

Home
Directory

Setup

Preferences
Speed Dial
Function Keys
Identity 1
Identity 2
Identity 3
Identity 4
Identity 5
Identity 6
Identity 7
Identity 8
Identity 9
Identity 10
Identity 11
Identity 12
Action URL Settings
Advanced
Certificates
Software Update

You may explicitly specify which software version you want to run on this phone. Fill in the http URL which is pointing to the firmware you want to use. Please use only a complete http URL (like <http://www.example.com/firmware.bin>). The phone will reboot after you press the load button.

Manual Software Update

Firmware

Your phone is shipped with a valid license preinstalled. It is possible to install a new license file via the manual license upload to enable additional software features or to reinstall the preinstalled license in case it is missing or damaged. If the uploaded license file is invalid (e.g. not matching the MAC address of the phone) it will be ignored and the existing license is kept.

Manual License Upload

License file

Auto provisioning

1. Ouvrez l'interface utilisateur Web (WUI) du téléphone et accédez à la page *Paramètres avancés > onglet Mise à jour*.
2. Veuillez cliquer sur le symbole d'aide de chaque ligne et lire attentivement les informations sur chaque paramètre avant de configurer le paramètre.
3. Lorsque vous avez terminé, cliquez sur **Apply (Appliquer)**. Si vous avez modifié l'URL de réglage et/ou la *configuration PnP*, un redémarrage est nécessaire avant qu'ils ne prennent effet.

Pour plus d'informations, veuillez consulter [notre site web](#).

Dépannage

Comment contacter le service d'assistance Snom

Cliquez sur ce texte (ou scannez le code QR) pour lire et suivre les instructions détaillées fournies sur notre site web.



Comment générer un ticket d'assistance

Cliquez sur ce texte (ou scannez le code QR) pour lire et suivre les instructions détaillées fournies sur notre site web.



Demander de l'aide en envoyant des informations sur le système et les paramètres

- [Informations sr le système](#)
- [Informations sur les paramètres](#)

Traces SIP/PCAP

L'assistance Snom peut vous demander de soumettre une trace SIP et/ou une trace PCAP pour l'aider à analyser votre problème.

- [Exécution d'une trace SIP](#)
- [Exécution d'une trace PCAP](#)

Informations importantes

Ce **Manuel abrégé de l'utilisateur D815W** est extrait du manuel de l'utilisateur plus complet, disponible uniquement en anglais et en allemand, afin de donner un aperçu plus concis aux utilisateurs dans leur propre langue. Veuillez vous référer au **Manuel d'utilisation de D815W** concernant les sujets suivants : [Copyright](#) | [Droits des marques](#) | [Mentions légales](#) | [Consignes de sécurité](#) | [Conformité aux normes](#) | [Nettoyage](#) | [Mise au rebut de l'appareil](#)

Responsabilités

Plus d'informations : [Page web Snom D815W](#) | [Snom Service Hub D815W](#) | [Guide d'installation rapide D815W](#) | [Manuel de l'Utilisateur D815W](#) | [Fiche technique D815W](#) | [Licence publique générale GNU](#) | [Informations de garantie](#) | [Homologations de type](#) | [Sièges de la société](#)

Snom, les noms des produits Snom et les logos Snom sont des marques commerciales appartenant à Snom Technology GmbH. Toutes les spécifications des produits sont susceptibles d'être modifiées sans préavis. Snom Technology GmbH se réserve le droit de réviser et de modifier ce document à tout moment, sans obligation de notification des révisions ou modifications, ni en amont ni en aval de leur mise en œuvre. Bien que les informations contenues dans ce document aient été compilées et présentées avec le plus grand soin, les données sur lesquelles elles reposent peuvent avoir changé entre-temps. Snom décline donc toute garantie et responsabilité quant à l'exactitude, l'exhaustivité et l'actualité des informations publiées, sauf en cas d'intention ou de négligence grave de la part de Snom ou lorsque la responsabilité est engagée en vertu de dispositions légales contraignantes.