

D810W



Настольный IP-телефон / Проводная трубка

Краткое руководство пользователя



Английский



Немецкий



Итальянский



Французский



Испанский



Португальский



Греческий



Польский



Русский



Турецкий

Подготовка к эксплуатации

(A) Распаковка и проверка комплектации



A-1: Настольный IP-телефон D810W | **A-2:** Трубка | **A-3:** Шнур телефонной трубки | **A-4:** Подставка | **A-5:** Ethernet-кабель: 1,5 м | **A-6:** Документация

(B) Основные компоненты устройства D810W

Перечень компонентов аппаратной части D810W :

- Аудиоустройства → **B-1 - B-4**
- Дисплей и индикаторы → **B-5 - B-6**
- Аппаратные клавиши → **B-7 - B-12**

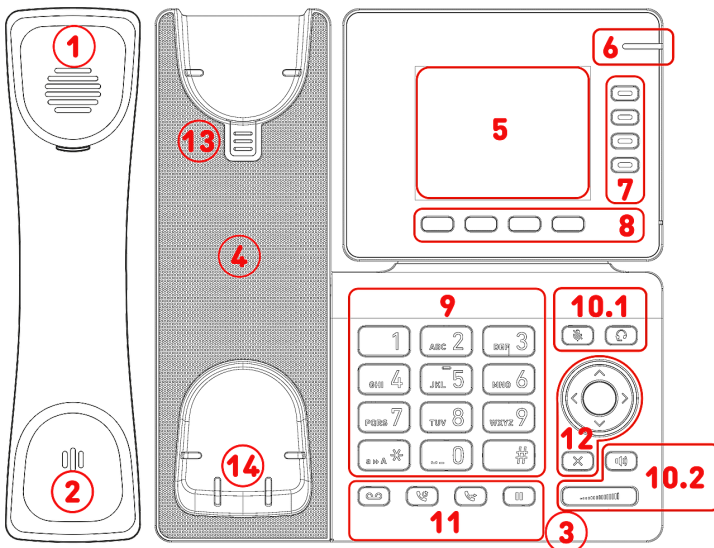

B-1: Динамик телефонной трубки

B-2: Микрофон

B-3: Микрофон на корпусе

B-4: Динамик на корпусе

B-5: Дисплей

B-6: Индикация состояния вызова (с красным светодиодом)

B-7: 4 клавиши SmartLabel (с разноцветными светодиодами)

B-8: 4 контекстно-зависимые функциональные клавиши

B-9: 12 клавиш (телефонная клавиатура ITU-стандарта)

B-10: 5 специальных клавиш управления звуком

- **B-10.1:** Отключение звука / Включить звук | Гарнитура вкл / выкл
- **B-10.2:** Громкая связь вкл / выкл | Увеличение/уменьшение громкости + / -

B-11: 4 специальные функциональные клавиши

B-12: 5-позиционная клавиша навигации & Отмена

B-13: Упор для телефонной трубки

B-14: Датчик снятия/возврата

(C) Интерфейсы и подключения

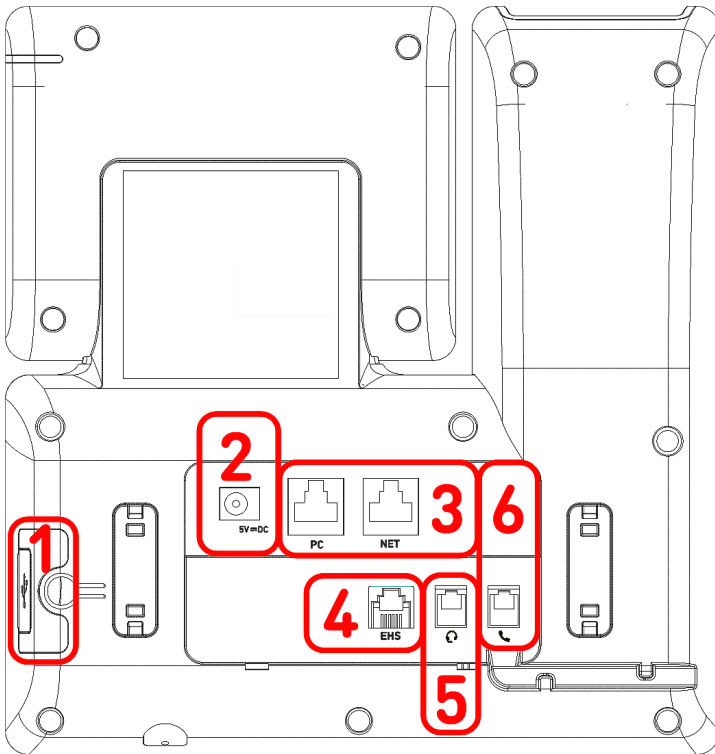

Проводные интерфейсы

- C-1:** USB-подключение: USB-порт 2.0 типа A
- C-2:** Адаптер питания:¹ коаксиальный разъем (гнездовой)
- C-3:** Сетевое подключение: 2 разъема RJ45-8P8C (NET/PC), Gigabit Ethernet (GbE), Питание через Ethernet (PoE), IEEE 802.3af, класс 3, IEEE 802.3az³
- C-4:** EHS адаптер:² разъем RJ12-6P6C
- C-5:** Проводная трубка: разъем RJ9-4P4C
- C-6:** Гарнитура:² разъем RJ9-4P4C

Беспроводные интерфейсы

Модель	Технологии
D810W (PN 00004737)	беспроводная сеть

¹ Если PoE недоступна

² Не входит в комплект поставки

³ Опционально с помощью программного обеспечения

Подготовка устройства D810W к эксплуатации

Крепление подставки и трубки

Примечание: Подставку можно устанавливать в двух вариантах наклона: малый угол наклона **28°** или большой угол наклона **39°**

1. Перед тем установкой подставки вставьте длинный конец шнура телефонной трубки в разъем RJ9-4P4C на телефоне, обозначенный соответствующим символом
2. Поместите бороздки подставки на направляющие с задней стороны D810W.
3. Насадите подставку, продвигая ее вверх по направляющим до тех пор, пока она не зафиксируется.
4. Подключите короткий конец шнура телефонной трубки к разъему на трубке.
5. Разместите D810W на ровной горизонтальной поверхности.



на задней панели телефона, и поместите шнур в паз для кабеля.

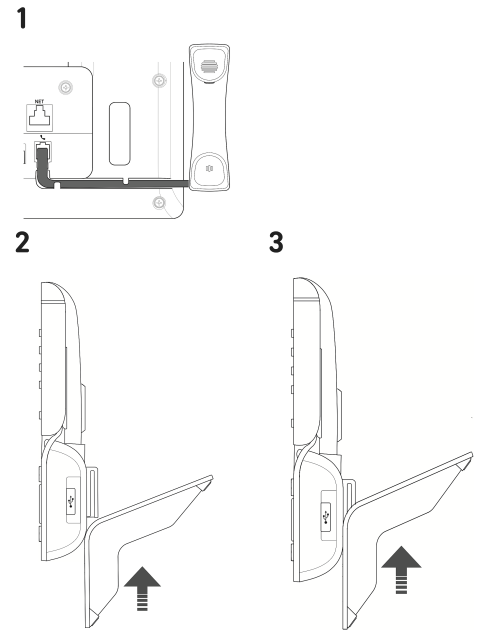

Подключение и включение

Питание для телефона может поступать через Ethernet (PoE) при помощи сетевого кабеля, а при отсутствии в сети системы PoE аппарат может быть подключен к адаптеру питания на 5 В постоянного тока, который приобретается отдельно в качестве дополнительного аксессуара.

1. Подключите один конец кабеля Ethernet (сетевого) к разъему RJ45 с надписью **NET**, а другой - к сети для обеспечения канала связи для обмена данными.
2. Если питание по Ethernet (PoE) недоступно, подключите вилку блока питания к розетке.
3. Второй разъем RJ45 с обозначением **PC** служит для каскадного соединения прочих Ethernet-устройств без необходимости подключения другой линии Ethernet.
4. Телефоны Snom работают по принципу "подключи и работай". После подключения к сети на телефоне запускается процесс инициализации. Если ваша локальная сеть или VoIP-провайдер поддерживают функции *автоматического конфигурирования Snom*, телефон самостоятельно запустит себя в работу без задержек. В этом случае вы можете переходить к следующему разделу, в противном случае см. раздел

Запуск D810W в эксплуатацию

Общее описание экрана и функциональных клавиш

Дисплей (смотри → [Подготовка к эксплуатации](#) → [Основные компоненты устройства D810W](#) → В-5)

На этом дисплее отображается следующая информация:

В режиме ожидания:

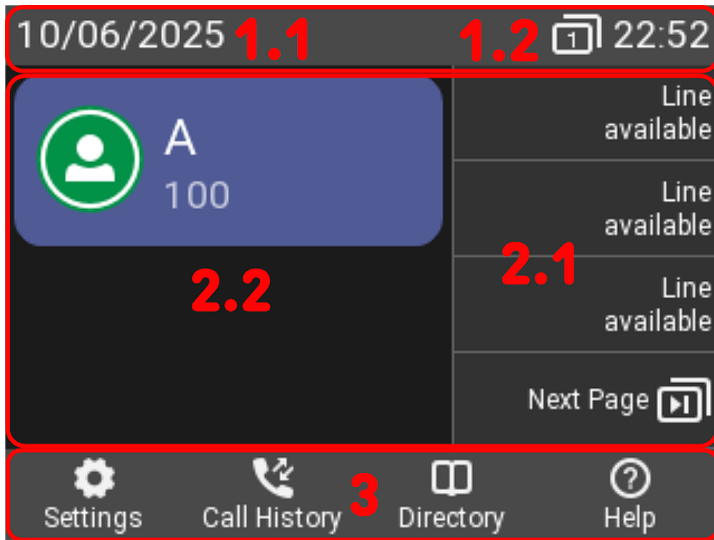

1. Информационная панель/строка состояния

1. Дата
2. Сообщения о состоянии | Индикация клавиш страницы | Время

2. Контекстная область

1. 4 клавиши SmartLabel
2. Сконфигурированные идентификаторы и их фактическое состояние

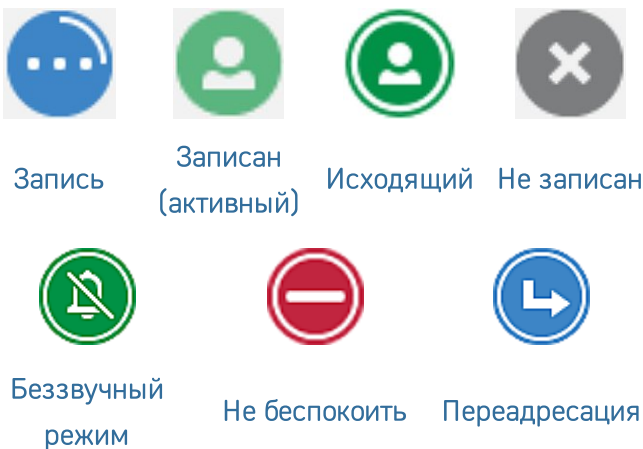

3. Панель контекстно-зависимых функциональных клавиш (смотри → [Контекстно-зависимые программируемые функциональные символы и функциональные клавиши](#))

При телефоне в активном состоянии:

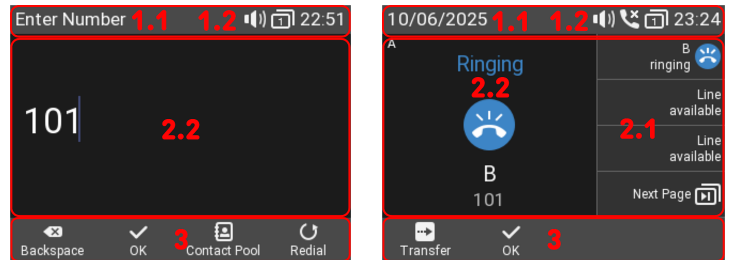

1. Информационная панель/строка состояния

1. Наименование текущей активности | Дата
2. Аудиоустройства | Индикация клавиш страницы | Время

2. Контекстная область

1. В зависимости от контекста "умные этикетки" SmartLabels отображаются или нет.
2. В зависимости от вида активности в данной области отображаются символы и текст.

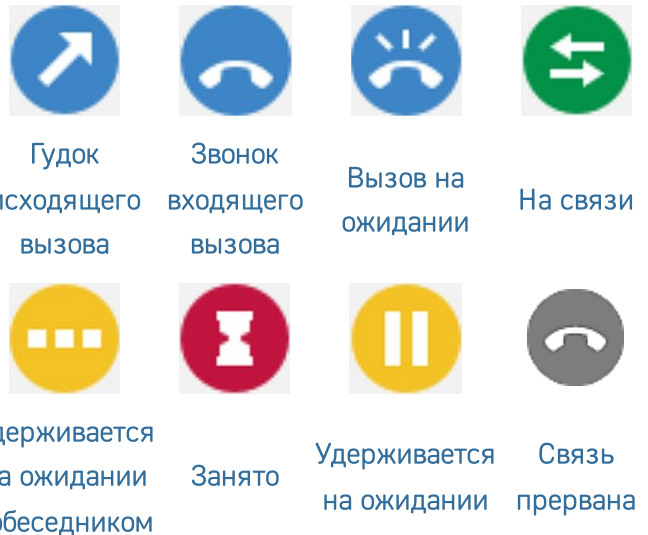

3. В зависимости от текущей активности телефона в строке функциональных клавиш отображаются различные функции, которые можно активировать, нажав функциональную клавишу с соответствующим символом.

Индикатор вызова (смотри → [Подготовка к эксплуатации](#) → [Основные компоненты устройства D810W](#) → [B-6](#))

Ярко-красный светодиодный индикатор, расположенный в правом верхнем углу телефона, показывает **входящие, текущие, удерживаемые и пропущенные вызовы**. Светодиодная индикация состояния:

- Быстро мигает при входящем вызове.
- Непрерывно светится при наборе номера, во время разговора и при пропущенном вызове. Для выключения светодиодного индикатора после пропущенного вызова нужно нажать стрелку вправо на навигационной клавише, чтобы просмотреть **Пропущенные вызовы** и одновременно выключить светодиодный индикатор.
- Медленно мигает при наличии вызова, поставленного в режим удержания.

Программируемые клавиши (смотри → [Подготовка к эксплуатации](#) → [Основные компоненты устройства D810W](#) → [B-7](#))

4 клавиши SmartLabel (произвольно программируемых функциональных клавиш со светодиодами) справа от дисплея выполняют функции, назначаемые интеллектуальными этикетками SmartLabel. Их можно запрограммировать и обозначить на телефоне через меню пользовательского интерфейса телефона (PUI), а также на странице **Функциональные клавиши** пользовательского веб-интерфейса телефона (WUI).

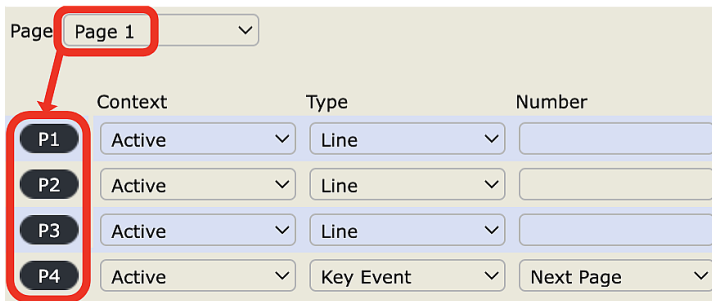

Для каждой из **4** физических клавиш можно назначить различные функции на **4 страницах SmartLabel**, таким образом окончательно определяются **16** интеллектуальные клавиши SmartLabel.

Вы можете переключаться между страницами SmartLabel, используя следующую клавишу:



Следующая страница

Настройка по умолчанию:

- Страница **1: P1-P3** → **Линия**, **P4** → **Событие клавиши: Следующая страница**
- Страница **2: P5-P7** → **Линия**, **P8** → **Событие клавиши: Следующая страница**
- Страница **3: P9-P11** → **Линия**, **P12** → **Событие клавиши: Следующая страница**
- Страница **4: P13-15** → **Линия**, **P16** → **Событие клавиши: Следующая страница**

В зависимости от функции, привязанной к клавише, при возникновении события активируются красный или зеленый светодиоды. Подсветка клавиши **линии**:

- быстро мигает, когда на линию поступает входящий вызов;
- горит постоянно, когда на линии есть текущий вызов;
- медленно мигает, когда на линии удерживается вызов;
- отключается, когда линия свободна.

Когда на клавиши проецируются прочие функции, светодиоды могут светиться или мигать. Например, если для клавиши назначена функция **внутреннего номера** и при этом на обоих телефонах включено определение внутренних номеров, светодиод

- быстро мигает, когда на линии входящий вызов;
- светится постоянно, когда внутренний номер занят;
- не горит, когда внутренний номер не занят

В зависимости от типа клавиши в области этикеток могут присутствовать символ и текст или только текст. Их также можно индивидуально настраивать. В текущей прошивке предусмотрены следующие **виды клавиш**:

Тип клавиши:

- Unknown
- Action URL
- Auto Answer
- BLF
- Button
- Call Center Status
- Call Forward
- Call Park
- Cancel
- Conference
- Contact (XMPP)
- Disposition Code
- DTMF
- Extension
- Intercom
- IVR
- Key Event
- ✓ Line**
- Multicast
- OK
- Park
- Presence
- Push-to-Talk
- Record
- SendSipInfo
- SmartTransfer
- Speed Dial
- Star Code
- Transfer
- UserInputAndSendSipInfo
- XML Definition
- None

Действия URL	Автоответчик	Поле занятой лампы	Клавиша АТС	Статус контакт-центра
Переадресация вызова	Парк	Отмена	Конференция	Контакт (XMPP)
Код Позиции	DTMF	Расширение	Интерком	IVR
Линия	Мультикаст	OK	Парк	Изменить статус
Тангента	Запись	ОтправитьSipInfo	Умный Перевод	Быстрый набор
Старкод	Перевод вызова	UserInput And SendSipInfo	Определение XML	

Событие клавиши:

- ✓ Unknown
- Accepted Calls
- Alternate
- Block Caller
- Call History
- Conference
- Consult Conference
- Contacts
- Delete Message
- Directory
- DND
- Executive-Assistant Behalf Of
- Executive-Assistant Config
- Favorites
- Headset
- Help
- Hide Outgoing ID
- Hold
- Hoteling
- Info
- Instant Redial
- LDAP Directory
- Logoff All
- Missed Calls
- Monitor Calls
- Multicast Zones
- Mute
- Next Identity
- Next Page
- OCI-P Directory
- Pool
- Presence
- Previous Identity
- Previous Page
- Private Hold
- Reboot
- Record
- Redial
- Server Directory
- Settings
- Silent Mode
- Voicemail
- Voicemail Info
- None

Принятые вызовы	Чередовать	Блок Вызывающего	Журнал Вызовов	Конференция	Консультативная Конференция
Контакты	Удалить сообщение	Каталог	Не Беспокоить	Исполнительный Помощник от Имени	Исполнительный Помощник Конфиг
Избранное	Гарнитура	Помощь	Анонимный ID	Функция удержания	Гостиница
Инфо	Мгновенный Повторный Набор	LDAP Каталог	Выйти из все учётных записей	Пропущенные вызовы	Монитор номеров
Мультивещания	Отключение звука	Следующий SIP-аккаунт	Следующая страница	Каталог OCI-P	Контакты
Частное Удержание	Запись	Перезагрузка	Повтор	Настройки	Беззвучный Режим
					Изменить статус
					Предыдущий аккаунт
					Предыдущая страница
					Голосовая почта
					Информация голосовой почты

Контекстно-зависимые программируемые функциональные символы и функциональные клавиши (смотри → Подготовка к эксплуатации → Основные компоненты устройства D810W → В-8)

4 контекстно-зависимые программируемые функциональные клавиши (F1 - F4) расположены непосредственно под дисплеем и могут быть запрограммированы в меню **"Функциональные клавиши"** в веб-интерфейсе телефона (WUI) на ряд событий; данные функции будут доступны при телефоне в режиме ожидания.

Type	Number	Label	
Key Event	Settings		F1
Key Event	Call History		F2
Key Event	Directory		F3
Key Event	Help		F4

Стандартные функции, доступные на экране в режиме ожидания:



Настройки

F1 Меню настроек



Журнал Вызовов

F2 Списки вызовов (пропущенные, принятые, исходящие вызовы)



Каталог

F3 Доступ к встроенному телефонному каталогу



Помощь

F4 Информация о состоянии или IP-адрес

или



Инфо

Нажмите функциональную клавишу под символом дисплея, чтобы активировать функцию, открыть список и т.д., изображенный символом над клавишей.

Буквенно-цифровая клавиатура (смотри → Подготовка к эксплуатации → Основные компоненты устройства D810W → В-9)

1 алфавитно-цифровая клавиатура, состоящая из 12 физических клавиш, расположенная в центре нижней части устройства.

1



Клавиша звездочка

- **В режиме редактирования:** Нажмите **(1)** в течение одной секунды для изменения режима ввода (цифры > нижний регистр > верхний регистр) или нажмите **(1)** кратковременно для набора текста *.
- **На экране ожидания:** Нажмите **(1)** и удерживайте кнопку в течение 3 секунд, чтобы заблокировать или разблокировать клавиатуру.

Клавиши управления звуком (смотри → [Подготовка к эксплуатации](#) → [Основные компоненты устройства D810W](#) → В-10)

5 клавиш управления звуком используются для регулировки громкости, для отключения и выключения микрофона, для активации громкой связи и режима гарнитуры.



Громкости + / -

- **Регулировка громкости телефона в режиме ожидания и при звонке, а также динамика трубки во время разговора**
- Регулировка громкости динамика трубки, базы или гарнитуры соответственно во время разговора



Отключение звука

- **Включение / выключение микрофона**
- Это отключит микрофон, то есть вы сможете слышать собеседника, но он не сможет слышать вас.



Громкая связь

- **Переключение между режимами громкой связи и телефонной трубки**
- Набор номера и прием вызовов по громкой связи



Гарнитура

- Включение и выключение режима наушников

Выделенные и настраиваемые функциональные клавиши (смотри → [Подготовка к эксплуатации](#) → [Основные компоненты устройства D810W](#) → В-11)

На 6 запрограммированных функциональных клавишах с переменной программируемостью изображены их заводские настройки. На них могут быть запрограммированы и другие функции.



Сообщение

- **Доступ к имеющимся в ящике сообщениям (при наличии)**



Повтор

- Повторный набор номера (из журнала вызовов)



Перевод

- смотри → [Использование телефона](#) → [Перевод вызовов](#)



Функция удержания

- **Удержание и снятие с удержания активного вызова**

Клавиши навигации, подтверждения и отмены (смотри → *Подготовка к эксплуатации* → *Основные компоненты устройства D810W* → В-12)

На них могут быть запрограммированы ключевые события, доступные в выпадающих меню. Для каждой клавиши можно выбрать различные события, которые будут доступны при телефоне в режиме ожидания. При активном телефоне, например, во время разговора, когда телефон звонит и т.п., изменение функций невозможно.

Настройка по умолчанию:

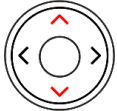

- **На экране ожидания:** выбор аккаунта по умолчанию
- В прочих контекстах: перемещение вверх/вниз

Навигационная клавиша: вверх/вниз

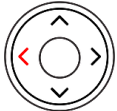

- **На экране ожидания:** доступ к списку принятых вызовов
- **В режиме редактирования:** перемещение курсора влево, по одному знаку за раз

Навигационная клавиша: влево

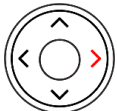

- **На экране ожидания:** открытие списка пропущенных вызовов с одновременным отключением индикатора пропущенных вызовов
- **В режиме редактирования:** перемещение курсора вправо, по одному знаку за раз

Навигационная клавиша: вправо



Ok

- **На экране ожидания:** список набранных номеров
- Прием вызовов по громкой связи и в режиме гарнитуры
- Подтверждение, сохранение действий и ввода, возврат к предыдущему экрану



Отмена

- Завершение вызовов по громкой связи и в режимах гарнитуры и трубки
- Отмена действий и ввода, возврат к предыдущему экрану

Запуск D810W в эксплуатацию

Инициализация и регистрация телефона

Примечание: Вам понадобится **регистрационная информация**, полученная от поставщика услуг Интернета или сетевого администратора, обычно это **номер телефона или внутренний номер, пароль и регистратор (SIP-домен)**.

Обычно инициализация производится полностью автоматически с помощью DHCP. Если ваша сеть не поддерживает DHCP, нажмите **кнопку Отмена** и введите **IP-адрес, маску сети, IP-шлюз и DNS-сервер** вручную.

Следите за индикацией и при появлении запроса **выберите** нужную опцию, **нажимая** стрелки **вверх или вниз на клавише навигации**. Для **сохранения** выбранного параметра **нажмите кнопку ОК**.

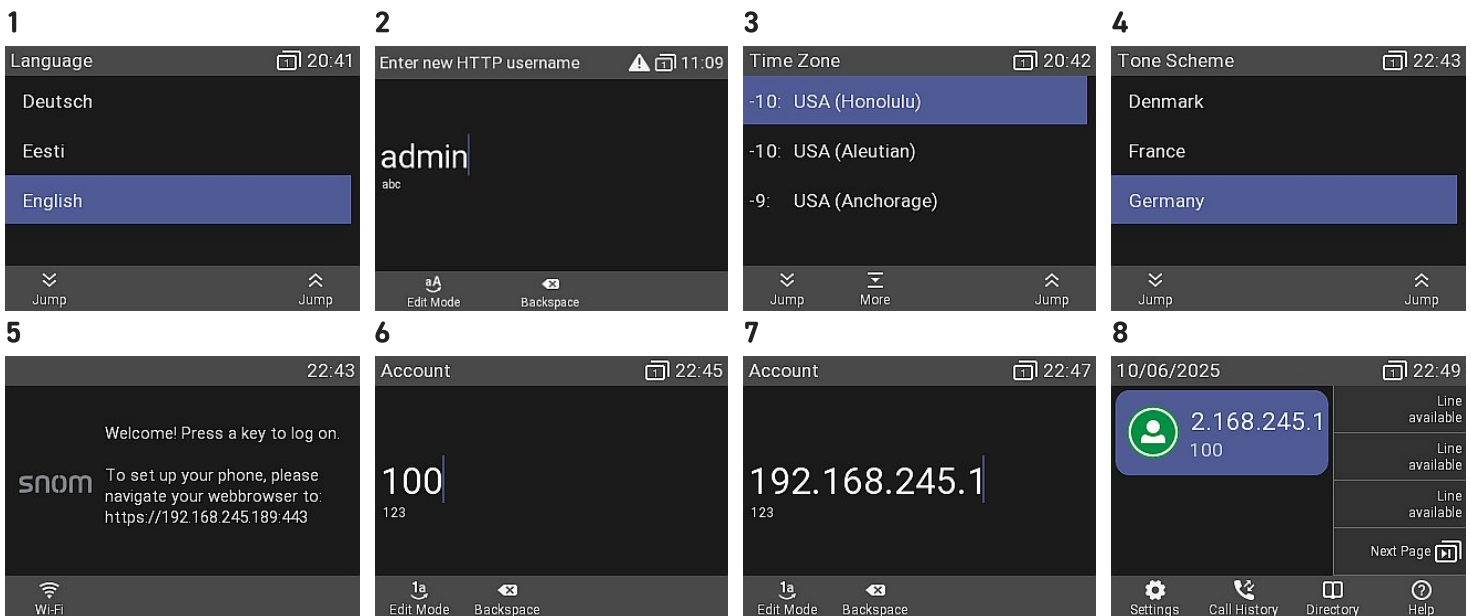

- 1. Языки:** Вам будет предложено выбрать **язык**. По умолчанию используется **английский язык**.
- Далее вам будет предложено ввести **имя пользователя HTTP и пароль** для доступа к веб-интерфейсу телефона в 2 шага. **(1):** Можно использовать предложенное имя пользователя или ввести новое. **(2)** Для работы с телефоном вам необходимо установить **правильный HTTP-пароль**.
- Часовой пояс: Затем на выбранном языке вам будет предложено выбрать **часовой пояс**. Он влияет на отображаемое на дисплее время.
- Тоновая схема: далее вам будет предложено выбрать **тоновую схему** вашей страны. От этого зависит, какой **гудок** вы будете слышать при снятии трубки. В разных странах используются разные тоновые сигналы гудка.
- На дисплее появится экран **"Добро пожаловать"**. Нажмите любую клавишу для входа в систему.
- Введите **номер учётной записи** и нажмите ОК для сохранения.
- Введите данные **регистратора** и нажмите "ОК" для сохранения. Введите **пароль**, полученный от поставщика услуг Интернета или администратора и нажмите **ОК** для сохранения.
- После успешного завершения регистрации дисплей перейдет **в режим ожидания**.

Настройка D810W

Сравнительно небольшое количество настроек можно отрегулировать непосредственно **на телефоне** при помощи *меню пользовательского интерфейса телефона (PUI)*; большинство настроек можно установить по своему усмотрению при помощи *пользовательского веб-интерфейса телефона (WUI)* на **компьютере с интернет-браузером**.

Примечание: Телефоны Snom могут работать в режиме администратора или пользователя. В режиме администратора все настройки доступны и могут быть изменены; в режиме пользователя ряд настроек недоступен. → **Настройка по умолчанию:** режим администратора

Если ваш телефон администрируется централизованно, на нем изначально может быть установлен **режим пользователя**. Вы можете это проверить, обратившись к администратору сети или провайдеру VoIP-услуг. Когда телефон работает в режиме пользователя, для перехода в режим администратора требуется пароль администратора.

Интерфейс пользователя телефона

На экране
оказания:
Нажмите



для того, чтобы открыть меню настроек на дисплее. Для того, чтобы открыть подменю или настройку, их нужно выбрать с помощью навигационной клавиши и нажать



Веб-интерфейс пользователя

1. Найдите **IP-адрес** телефона. Нажмите



- Информация
- Помощь

2. Введите IP-адрес в адресную строку браузера на компьютере, подключенном к той же сети, что и телефон.
3. Будет вызван веб-интерфейс пользователя (WUI). При первой ручной инициализации отображается страница *Безопасности*, в остальных случаях открывается *Главная страница*.

Примечание: Для работы с телефоном вам необходимо установить **правильный HTTP-пароль**.

Доступные пункты вертикального меню в левой части окна зависят от того, работает ли телефон в режиме пользователя или администратора. Любые изменения, производимые в веб-интерфейсе, вступают в силу только после нажатия кнопки **Сохранить** или **Применить** и **Сохранить**, в зависимости от имеющейся версии прошивки. Если вы откроете другую страницу веб-интерфейса, не нажав предварительно на **Применить/Сохранить**, все изменения будут утеряны.

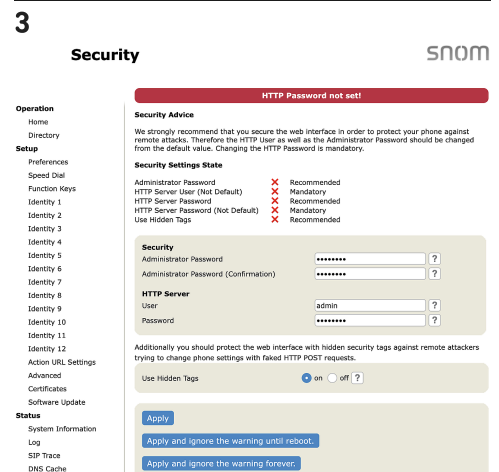
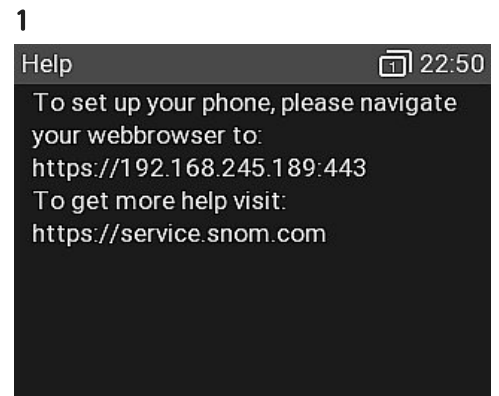

Использование телефона

В этом разделе описаны функции телефона с заводскими настройками по умолчанию. Если ваш телефон был установлен и/или настроен кем-то другим, настройки по умолчанию могли быть изменены. Пожалуйста, обратитесь к этому человеку или компании, если телефон реагирует не так, как описано здесь.

Примечание: Информация о вызывающем абоненте, отображаемая на экране, управляется настройкой в веб-интерфейсе телефона. По умолчанию установлено значение *Имя + номер*. Настройку можно изменить, войдя в *Личные настройки > Общая информация > Стилль отображения номеров* и выбрав нужную опцию в выпадающем меню.

Осуществление вызовов

1. выбор аккаунта по умолчанию

2. Использование **различных аудиоустройств**

- Трубка: Поднимите трубку, наберите номер телефона и нажмите для подтверждения или введите номер телефона и снимите трубку.

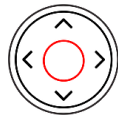

Ok

- Гарнитура: Введите номер телефона и нажмите



Гарнитура

- Громкая связь: Введите номер телефона и нажмите



Громкая связь

Прием вызовов

Использование **различных аудиоустройств**

- Трубка: Поднимите трубку.
- Гарнитура: Нажмите



Гарнитура

Если телефон уже находится в режиме гарнитуры, можно также нажать мигающую клавишу линии.

- Громкая связь: Нажмите



Громкая связь

или



Ok

Прерывание вызовов

- Трубка: Положите трубку в подставку или нажмите
- Гарнитура: или Режим громкой связи: Нажмите



Отмена

Активные вызовы

Один звонок на удержании

Нажмите



Функция удержания

или нажмите функциональную клавишу под символом дисплея



Функция удержания

чтобы перевести текущий вызов в режим удержания. Удерживаемые вызовы обозначаются следующим образом:

- текстовым сообщением, отображаемым на дисплее;
- медленно мигающей клавишей линии;
- медленно мигающим светодиодным индикатором вызова;
- двумя звуковыми сигналами при переводе вызова в режим удержания.

Теперь можно:

- перевести удерживаемый вызов вслепую или с сопровождением
- принимать и совершать вызовы, а также переводить другие вызовы в режим ожидания.

Для того, чтобы вернуться к удерживаемому вызову, нужно нажать на соответствующую клавишу линии или снова нажать кнопку.



Функция удержания

или нажмите функциональную клавишу под символом дисплея



Восстановить

Если во время удержания другой абонент повесит трубку, вызов будет прерван и на вашем телефоне, а светодиодные индикаторы погаснут.

Удержание нескольких вызовов

Если вы разговариваете с одним абонентом и имеете в режиме удержания один или несколько вызовов, а также при наличии нескольких вызовов в режиме удержания в строке функциональных клавиш отображаются следующие символы, в зависимости от варианта использования.



Вернуться к активному вызову



Предшествующий вызов на удержании



Следующий вызов на удержании

Теперь можно:

- переключаться с активного вызова на любой удерживаемый вызов. Возможны до 12 одновременных вызовов, если это позволяет система VoIP-телефонии.
- Отображаемый на экране подключенный вызов можно переадресовать другому абоненту или прервать.
- Когда на экране отображается удерживаемый вызов, нажмите

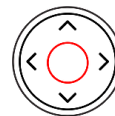

Ok

для того, чтобы подключиться к нему и поставить текущий вызов на удержание.

Конференция

В конференции могут участвовать не более **3 (5)** человек (вы и ещё **2 (4)**).¹ Информацию о количестве участников конференций на базе сервера, а также о том, как их организовать и присоединиться к ним, можно узнать у администратора сети или у поставщика услуг VoIP.

1. Инициирование конференции:

Позвоните первому участнику (**B, 101**) и поставьте вызов на удержание.

1



2.1



2. Позвоните следующему участнику (**C, 102**) и объявите ему о проведении телеконференции. Поставьте текущий вызов (**C, 102**) на удержание.

3. Нажмите

функциональную клавишу под следующим символом **Конференция** чтобы начать 3-стороннюю телеконференцию

2.2



Конференция

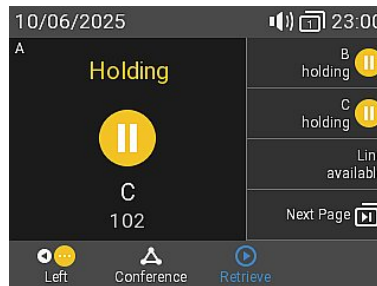

3

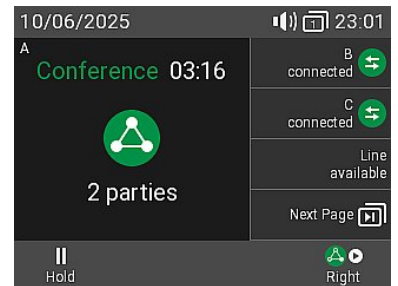

Теперь можно:

- Выбирать отдельных участников, нажимая на соответствующую функциональную клавишу под одним из этих значков.



Предшествующий участник



Следующий участник



Вернуться к телеконференции

- Приватно беседовать с одним из участников. Когда один из участников отображается на экране, нажмите

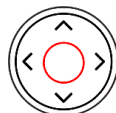

Ok

- Ставить одного из участников в режим удержания. Когда один из участников отображается на экране, нажмите



Функция удержания

- Для возврата к телеконференции нужно нажать на следующую функциональную клавишу



Конференция

- Завершить телеконференцию и прервать связь с двумя собеседниками, вернувшись на экран конференции.



Вернуться к телеконференции

→ Нажмите



Отмена

¹ Опционально с помощью программного обеспечения

Перевод вызовов

Вы можете переводить подключенные вызовы, а также поступающие на телефон вызовы.

- Существует два способа перевести имеющийся на линии вызов другому абоненту
 1. **Переадресация вызова с уведомлением:** С предварительным уведомлением другого абонента для того, чтобы узнать о его готовности принять вызов.
 2. **Переадресация вызова без уведомления:** При этом неизвестно, доступен ли другой абонент и ответит ли он на звонок.
- Поступающий на телефон входящий вызов можно перевести на другого абонента, не отвечая на него. → [Перевод вызова](#)

Переадресация вызова с уведомлением: только с одним телефонным звонком → **В, 101**

1. Поставьте текущий вызов (**В, 101**) на удержание. Наберите номер абонента (**С, 102**), которому вы хотите передать вызов (**В, 101**), и сообщите ему о наличии вызова.

1.1

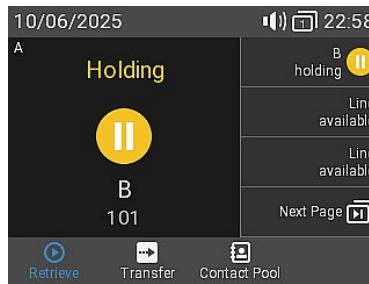

1.2

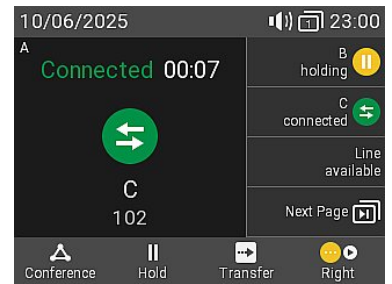

Примечание: Если третья сторона не хочет принимать вызов, нажмите

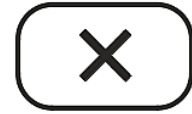

Отмена

2. Если другой абонент (**С, 102**) согласен принять вызов, нажмите

2



или



→ Вызов (**С, 102**) переводится в режим удержания.

Перевод

Перевод

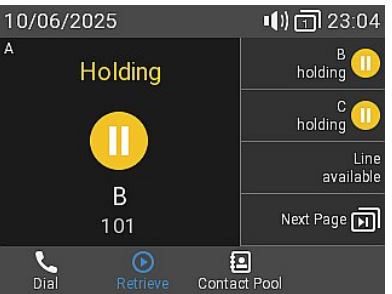

3. Нажмите

→ Может кратковременно появиться сообщение *Завершен В 101*, указывающее на то, что перевод вызова выполнен. Теперь абонент **В (101)** разговаривает с абонентом **С (102)**.

3



или

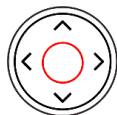

Перевод

Ok

для завершения перевода.

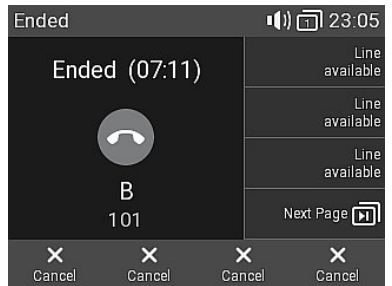

Переадресация вызова с уведомлением: с более чем одним вызовом → **B (101) + D (103)** → Два вызова, оба на удержании.

1. Наберите номер абонента (**C, 102**), которому вы хотите передать вызов (**B, 101**), и сообщите ему о наличии вызова.

Примечание: Если третья сторона не хочет принимать вызов, нажмите



Отмена

1.1



1.2

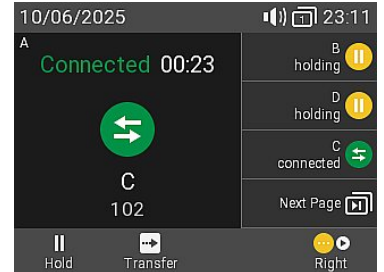

2. Если другой абонент (**C, 102**) согласен принять вызов, нажмите



Перевод

или нажмите функциональную клавишу под символом дисплея



Перевод

→ Вызов (**C, 102**) переводится в режим удержания.

Примечание: Если на экране отображается **D 103 на удержании**, а вы не собираетесь переадресовывать данный вызов, выберите другой удерживаемый вызов **B 101**, чтобы вывести на экран **B 101 на удержании**.

2.1



2.2

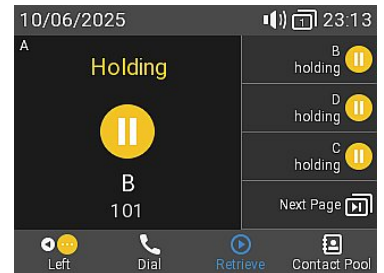

Предшествующий вызов на удержании



Следующий вызов на удержании

3. Нажмите



или

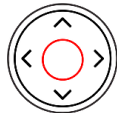

Перевод

Ok

для завершения перевода.

→ Теперь абонент **B (101)** разговаривает с абонентом **C (102)**.

→ После этого на экране появится оставшийся на удержании вызов или первый из оставшихся на удержании вызовов (**D, 103**).

3.3

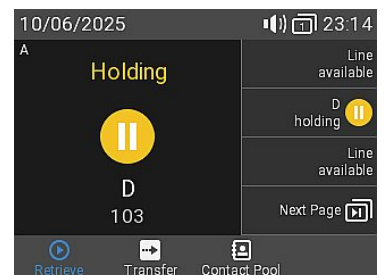

Переадресация вызова без уведомления (активный вызов **В 101**)

1. При активном вызове (**В, 101**) на линии нажмите

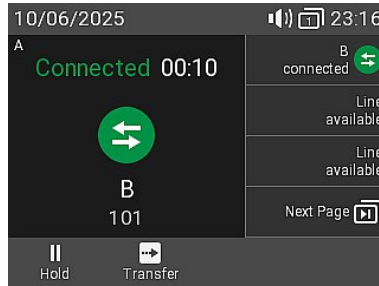

2.1

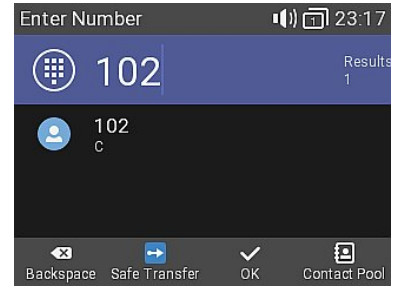

→ Вызов (**В, 101**) переводится в режим удержания. Появится экран с клавиатурой для набора.

2. Введите номер (**С, 102**), на который вы хотите сделать слепую переадресацию вызова (без уведомления), или выберите номер из доступных телефонных каталогов. Нажмите



для завершения перевода. → Теперь **В (101)** звонит на **С (102)**.

Примечание: Может кратковременно появиться сообщение *Завершен В 101*, указывающее на то, что перевод вызова выполнен.

2.2

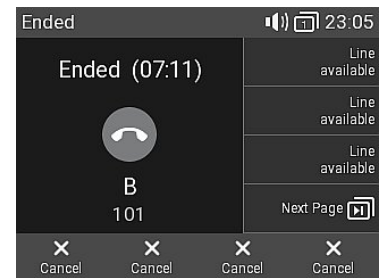

Перевод вызова (активный вызов **В 101** и вызов на ожидании **С 102**)

1. Если во время активного вызова (**В, 101**) вы хотите переадресовать входящий вызов на ожидании (**С, 102**), нажмите функциональную клавишу внизу



Следующий вызов на ожидании

→ На экране отобразится ожидающий входящий вызов.

1.1



1.2

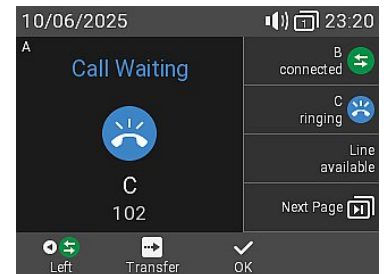

Примечание: Пока вы переводите поступающий вызов ваш активный вызов остается активным.

2. Нажмите



→ Появится экран с клавиатурой для набора.

2

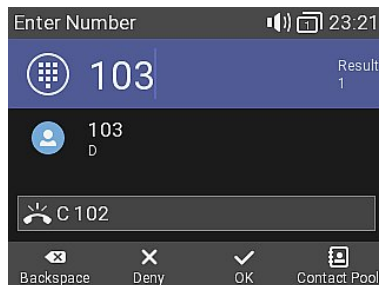

3

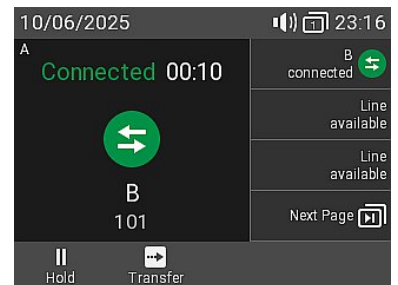

3. Введите номер (**Д, 103**), на который вы хотите сделать слепую переадресацию вызова (без уведомления), или выберите номер из доступных телефонных каталогов. → Теперь **С (102)** звонит на **Д (103)**. На экране снова высвечивается ваш активный вызов (**В, 101**).

Перевод вызова (поступающий вызов **B 101**)

1. Когда поступает входящий вызов (**B, 101**), нажмите



2.1

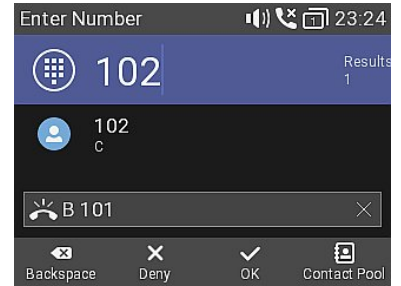

→ Появится экран с клавиатурой для набора.

2. Введите номер (**C, 102**), на который вы хотите сделать слепую переадресацию вызова (без уведомления), или выберите номер из доступных телефонных каталогов. Нажмите



→ Теперь **B (101)** звонит на **C (102)**.

3

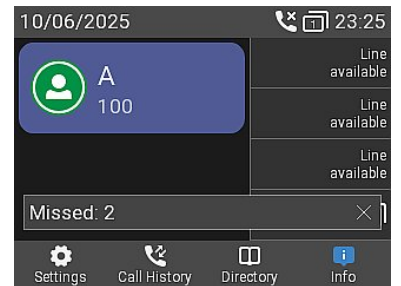

для завершения перевода.

Журнал вызовов

На телефоне сохраняются три списка **пропущенных, исходящих и принятых** вызовов. В них содержатся сведения о **номере телефона, времени и дате, а также продолжительности** вызовов. Если выделенная для хранения данных по спискам вызовов память переполнена, **более старые записи удаляются, и вместо них сохраняются новые.**

1. **На экране ожидания:** нажмите функциональную клавишу под символом дисплея



История вызовов

2. Списки пропущенных, принятых или исходящих вызовов выводятся на экран с помощью навигационной клавиши (влево/вправо). Во всех списках последний вызов находится сверху. Перемещение по списку производится с помощью навигационной клавиши (вверх/вниз). Тип вызова обозначен символами.

1

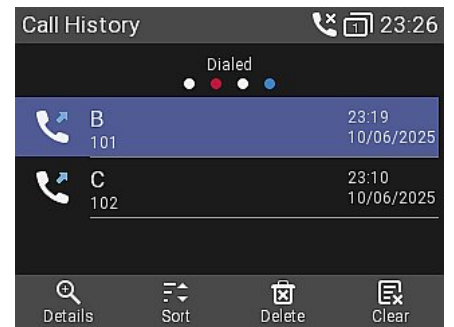

2



Принятые звонки Набранные звонки Пропущенные звонки

Примечание: Красная точка указывает на наличие новых сообщений о пропущенных звонках с момента последнего просмотра списка пропущенных вызовов. После просмотра списка пропущенных вызовов она удаляется из перечня всех вызовов и становится синей.

Обновление программного обеспечения

Обновление вручную

1. Чтобы найти последнюю версию прошивки для вашего D810W, посетите Центр обновления прошивки Snom.
2. Перед загрузкой прошивки ознакомьтесь с инструкциями и примечаниями к выпуску.
3. **Щелкните правой** кнопкой мыши по *загрузочной ссылке* в таблице файлов прошивки (Firmware files) и скопируйте ссылку.
4. Откройте веб-интерфейс пользователя телефона (WUI). Зайдите на страницу обновления ПО *Software Update (Обновление программного обеспечения)*. В зоне *ручного обновления ПО (Manual Software Update)* вставьте ссылку в текстовое поле **прошивки (Firmware)**.
5. Нажмите **кнопку Загрузить**. Телефон начнет перезагружаться.

Примечание: НЕ ОТКЛЮЧАЙТЕ ПИТАНИЕ ВО ВРЕМЯ ПЕРЕЗАГРУЗКИ D815W!

3

Downloads

Firmware Files

Phone Model	File Size	SHA-256 Checksum	Download Link
D810W	133.8 MB	4825374972977c53e4681f954881f1296cab7651330c4264778863b408976a823dc	https://downloads.snom.com/fw/10.1.10.1/bin/snomD810W-10.1.10.1-HW6-SIP-r.swu

4

Manual Software Update

Operation

Home
Directory

Setup

Preferences
Speed Dial
Function Keys
Identity 1
Identity 2
Identity 3
Identity 4
Identity 5
Identity 6
Identity 7
Identity 8
Identity 9
Identity 10
Identity 11
Identity 12
Action URL Settings
Advanced
Certificates
Software Update

You may explicitly specify which software version you want to run on this phone. Fill in the http URL which is pointing to the firmware you want to use. Please use only a complete http URL (like <http://www.example.com/firmware.bin>). The phone will reboot after you press the load button.

Manual Software Update

Firmware

Your phone is shipped with a valid license preinstalled. It is possible to install a new license file via the manual license upload to enable additional software features or to reinstall the preinstalled license in case it is missing or damaged. If the uploaded license file is invalid (e.g. not matching the MAC address of the phone) it will be ignored and the existing license is kept.

Manual License Upload

License file

Автоматическое обновление

1. Откройте веб-интерфейс пользователя телефона (WUI) и зайдите на странице *дополнительных настроек > в раздел обновления (Update)*.
2. Перед настройкой параметров внимательно ознакомьтесь с информацией о каждом из них, нажимая на символ справки в каждой строке.
3. После этого нажмите **Apply (Применить)**. При изменении настройки URL-адреса и(или) *конфигурации PnP* необходимо произвести перезагрузку для того, чтобы они вступили в действие.

Дополнительную информацию можно получить на [наш сайт](#).

Устранение неполадок

Обращение в службу поддержки Snom

Нажмите на этот текст (или отсканируйте QR-код), чтобы ознакомиться с подробными инструкциями, приведенными на нашем сайте, и следовать им.



Подача заявки на обслуживание

Нажмите на этот текст (или отсканируйте QR-код), чтобы ознакомиться с подробными инструкциями, приведенными на нашем сайте, и следовать им.



Запросите помощь, отправив информацию о системе и настройках

- [Информация о системе](#)
- [Информация о настройках](#)

Следы SIP/PCAP

Служба поддержки Snom может попросить вас предоставить трассировку SIP и/или трассировку PCAP для анализа вашей проблемы.

- [Выполнение трассировки SIP](#)
- [Выполнение трассировки PCAP](#)

Отказ от ответственности

[Дополнительная информация: Интернет-страница Snom D810W](#) | [Snom Service Hub D810W](#) | [Указания по технике безопасности D810W](#) | [Техническое описание D810W](#) | [GNU General Public License](#) | [Информация о гарантии](#) | [Типовые сертификаты](#) | [Местонахождение компании](#)

Snom, названия продуктов Snom и логотипы Snom являются товарными знаками, принадлежащими компании Snom Technology GmbH. Технические описания могут быть изменены без предварительного уведомления. Snom Technology GmbH оставляет за собой право в любое время вносить в настоящий документ изменения и дополнения без обязательного уведомления об их внесении. Несмотря на тщательную подготовку представленной информации, данные, использованные при подготовке настоящего документа, могут изменяться. В этой связи компания Snom отказывается от ответственности за гарантии точности, полноты и актуальности опубликованных сведений, за исключением грубой халатности со стороны Snom или случаев возникновения ответственности в силу законодательных положений.