

D810W



Telefone de mesa IP / Auscultador com fio

Guia rápida



Inglês



Alemão



Italiano



Francês



Espanhol



Português



Grego



Polaco



Russo



Turco

Noções preliminares

(A) Conteúdo da embalagem



A-1: Telefone de mesa IP D810W | **A-2:** Recetor | **A-3:** Cabo do recetor | **A-4:** Suporte | **A-5:** Cabo Ethernet: 1,5 m | **A-6:** Documentação

(B) Componentes do dispositivo D810W

Os componentes hardware do D810W podem-se resumir como segue:

- Dispositivos de áudio → **B-1 - B-4**
- Ecrã e indicadores → **B-5 - B-6**
- Teclas físicas → **B-7 - B-12**

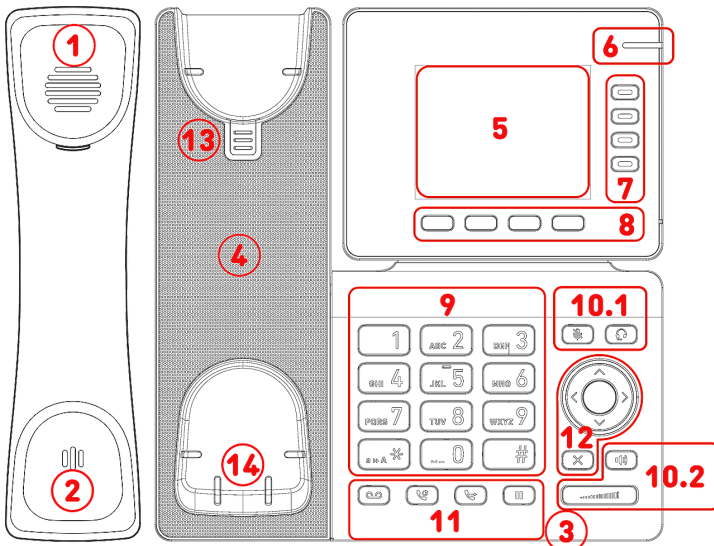

B-1: Altifalante do auscultador

B-2: Microfone do auscultador

B-3: Microfone da base

B-4: Altifalante da base

B-5: Ecrã

B-6: Indicação do estado da chamada (com LED vermelho)

B-7: 4 teclas SmartLabel (com LED multicolor)

B-8: 4 teclas de função sensíveis ao contexto

B-9: 12 teclas (teclado padrão do telefone ITU)

B-10: 5 teclas de áudio dedicadas

- **B-10.1:** Silencioso / Ativar som | Auriculares ligado / desligado
- **B-10.2:** Alta-voz ligado / desligado | Volume + / -

B-11: 4 teclas de função dedicadas

B-12: Tecla de navegação de 5 vias & Cancelar

B-13: Lingeeta de apoio do auscultador

B-14: Sensor de atendimento

(C) Interfaces e ligações

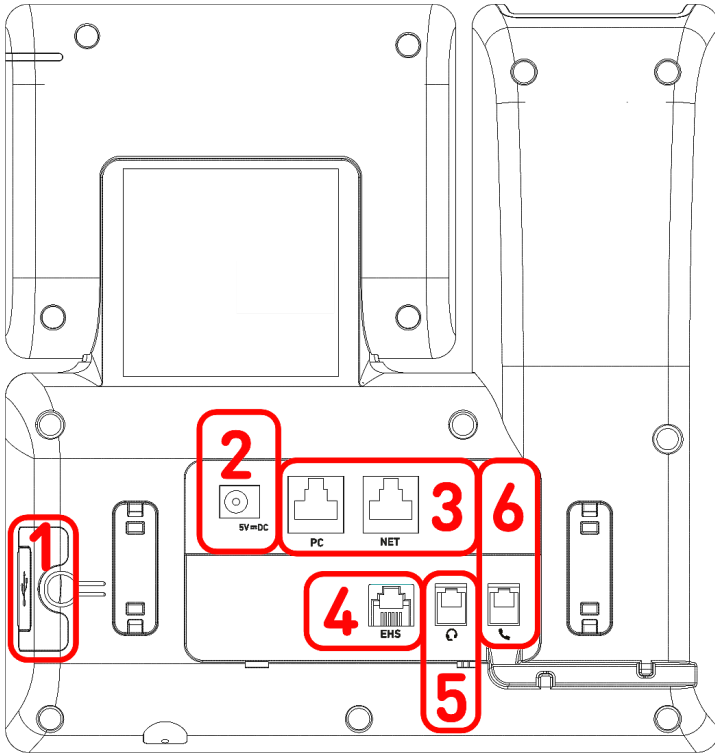

Interfaces para fios

- C-1:** Conectividade USB: porta USB 2.0 tipo A
- C-2:** Alimentador:¹ jack coaxial (tomada)
- C-3:** Conetividade de rede: 2 tomadas RJ45-8P8C (NET/PC), Gigabit Ethernet (GbE), Power over Ethernet (PoE), IEEE 802.3af, classe 3, IEEE 802.3az³
- C-4:** Adaptador EHS:² tomada RJ12-6P6C
- C-5:** Auscultador com fio: tomada RJ9-4P4C
- C-6:** Auriculares:² tomada RJ9-4P4C

Interfaces sem fios

Modelo	Tecnologias
D810W (PN 00004737)	Wi-Fi

¹ Se o PoE não estiver disponível
² Não incluído na embalagem

³ Opcional via software

Preparação do dispositivo D810W para o uso

Montagem do suporte e do auscultador

Nota: O suporte pode ser montado com duas inclinações diferentes: ângulo de **28°** ou ângulo de **39°**

1. Antes de montar o suporte, introduza a extremidade comprida do cabo do auscultador no conector RJ9-4P4C marcado com ícone



na parte traseira do telefone e coloque o cabo no guia.

2. Coloque a parte superior das ranhuras no suporte coincidentes com os guias deslizantes da parte traseira do D810W.
3. Empurre o suporte para cima sobre os guias deslizantes até encaixar.
4. Introduza a extremidade curta do cabo do auscultador no seu conector.
5. Coloque o D810W sobre uma superfície plana e horizontal.

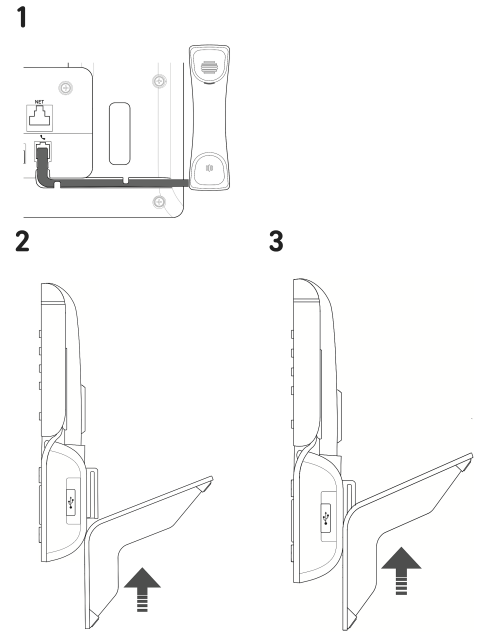

Ligar e acender

O telefone pode ser alimentado através de Power over Ethernet (PoE) com o cabo de rede ou, se a opção PoE não estiver disponível na rede, através de adaptador de alimentação de 5 V CC disponível em separado.

1. Ligue uma extremidade do cabo Ethernet (rede) ao conector RJ45 com a etiqueta **NET** e a outra à rede para estabelecer uma ligação de dados.
2. Caso a Power over Ethernet (PoE) não esteja disponível, ligue a ficha da fonte de alimentação à tomada de parede.
3. O segundo conector RJ45, com a etiqueta **PC**, serve para ligar em cadeia outros dispositivos Ethernet sem a necessidade de uma segunda linha de ligação Ethernet.
4. Os telefones Snom são plug-and-play. Quando o telefone estiver ligado à rede, este iniciará. Se a rede local ou o fornecedor VoIP suportar as funções de *aprovisionamento automático da Snom*, o telefone irá iniciar automaticamente sem interrupções. Nesse caso, continue a ler o próximo capítulo, ou consulte o capítulo [Colocar o D810W em funcionamento](#)

Familiarizar-se com o ecrã e os comandos

Ecrã (ver → [Noções preliminares](#) → [Componentes do dispositivo D810W](#) → [B-5](#))

O ecrã apresenta as seguintes informações:

Em modo inativo:

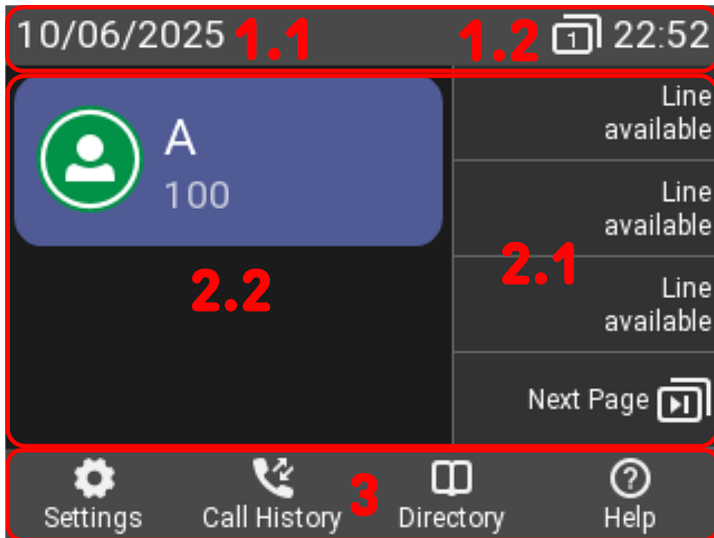

1. Barra de informação/estado

1. Data
2. Mensagens de estado | Indicação de teclas de página | Hora

2. Área de contexto

1. 4 teclas SmartLabel
2. Identidades configuradas e o seu estado real



Gravação em curso A gravar Em saída Não gravado



Modo silencioso Não Incomodar A reencaminhar

3. Barra de linha de teclas de função (ver → [Símbolos de funções programáveis e sensíveis ao contexto e teclas de função](#))

Quando o telefone está ativo:

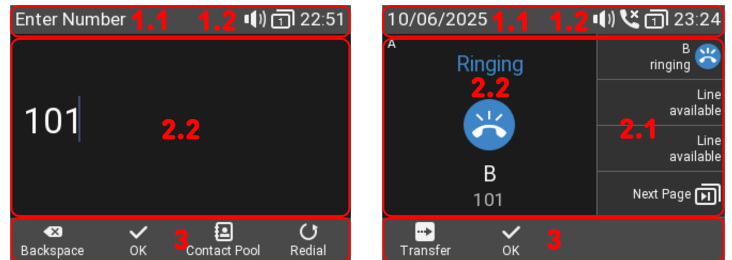

1. Barra de informação/estado

1. Nome da atividade atual | Data
2. Dispositivos de áudio | Indicação de teclas de página | Hora

2. Área de contexto

1. Dependendo do contexto, as teclas SmartLabels poderão ser mostradas ou não.
2. Dependendo da atividade, esta área constará de símbolos e texto.



Tom de chamada de saída Tom de chamada em entrada Chamada em espera Conectado



Colocado em espera pelo interlocutor Ocupado Em espera Desconectado

3. Dependendo da atividade atual do telefone, a linha de teclas de função apresentará várias funções que se podem ativar carregando na tecla de função localizada por baixo do respetivo símbolo.

Indicador de chamada (ver → [Noções preliminares](#) → [Componentes do dispositivo D810W](#) → [B-6](#))

O LED vermelho localizado no canto superior direito do telefone **indica as chamadas em entrada, em curso, retidas e perdidas**. Indicações LED de estado:

- Pisca rapidamente quando entra uma chamada.
- Fica iluminado de forma constante ao ligar, durante uma chamada e quando há uma chamada perdida. Para apagar o LED depois de uma chamada perdida, carregue na seta direita na tecla de navegação para ver o menu **Chamadas perdidas** e apague simultaneamente o LED.
- Pisca lentamente quando há uma chamada em espera.

Teclas SmartLabel (ver → [Noções preliminares](#) → [Componentes do dispositivo D810W](#) → [B-7](#))

4 teclas SmartLabel (teclas de função programáveis com LED) à direita do visor desempenham as funções definidas pelas SmartLabel. Podem-se programar e etiquetar no telefone através da interface de utilizador do telefone (PUI) com base em menus e na página **Teclas de função** da interface de utilizador (WUI) do telefone.

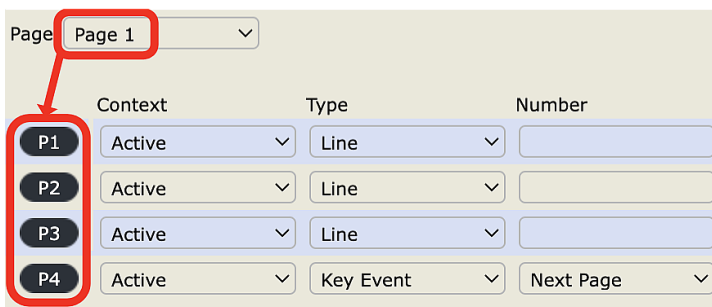

A cada uma das **4** teclas físicas podem ser atribuídas várias funções nas **4 páginas SmartLabel** até um total de **16** teclas SmartLabel disponíveis.

Pode alternar entre páginas SmartLabel utilizando a seguinte tecla:



[Página Seguinte](#)

Configuração pré-definida:

- **Página 1: P1-P3** → [Linha](#), **P4** → [Evento de tecla: Página seguinte](#)
- **Página 2: P5-P7** → [Linha](#), **P8** → [Evento de tecla: Página seguinte](#)
- **Página 3: P9-P11** → [Linha](#), **P12** → [Evento de tecla: Página seguinte](#)
- **Página 4: P13-15** → [Linha](#), **P16** → [Evento de tecla: Página seguinte](#)

Dependendo da função atribuída à tecla, os LEDs vermelhos ou verdes da tecla ativar-se-ao quando se verifique o evento da tecla. O LED de uma tecla de **linha**:

- pisca rapidamente quando chega uma chamada;
- acende com luz fixa quando há uma chamada em curso;
- pisca lentamente quando há uma chamada em espera;
- apaga quando a linha está livre.





























Quando se atribuem outras funções às teclas, os LEDs podem iluminar-se ou piscar. Por exemplo: quando se atribui a função **extensão** a uma tecla e a supervisão de extensões está ativada em ambos os telefones, o LED:

- pisca rapidamente quando chega uma chamada;
- acende com luz fixa quando a extensão está ocupada;
- apaga quando a extensão está livre.

Dependendo do tipo de tecla, os ícones são constituídos por um símbolo e por um texto ou apenas por texto. Ambos podem ser personalizados. Os seguintes **tipos de teclas** estão disponíveis com o firmware atual:

- Unknown
- Action URL
- Auto Answer
- BLF
- Button
- Call Center Status
- Call Forward
- Call Park
- Cancel
- Conference
- Conference
- Contact (XMPP)
- Disposition Code
- DTMF
- Extension
- Intercom
- IVR
- Key Event
- ✓ Line**
- Multicast
- OK
- Park
- Presence
- Push-to-Talk
- Record
- SendSipInfo
- SmartTransfer
- Speed Dial
- Star Code
- Transfer
- UserInputAndSendSipInfo
- XML Definition
- None

Tipo de tecla:

				
URL de Ação	Atendimento Automático	Luz Indicadora de Ocupado	Tecla PBX	Estado do Centro de Chamadas
				
Reencaminhar Chamada	Chamada em espera	Cancelar	Conferência	Contato (XMPP)
				
Código de Disposição	DTMF	Extensão	Intercomunicador	Atendimento automático
				
Linha	Multicast	OK	Chamada em espera	Presença
				
Pressione para falar	Gravar	EnviarSipInfo	Transferência Otimizada	Marcação Rápida
				
Código Star	Transferência	UserInput And SendSipInfo	Definição XML	

Evento de tecla:

- ✓ Unknown
- Accepted Calls
- Alternate
- Block Caller
- Call History
- Conference
- Consult Conference
- Contacts
- Delete Message
- Directory
- DND
- Executive-Assistant Behalf Of
- Executive-Assistant Config
- Favorites
- Headset
- Help
- Hide Outgoing ID
- Hold
- Hoteling
- Info
- Instant Redial
- LDAP Directory
- Logoff All
- Missed Calls
- Monitor Calls
- Multicast Zones
- Mute
- Next Identity
- Next Page
- OCI-P Directory
- Pool
- Presence
- Previous Identity
- Previous Page
- Private Hold
- Reboot
- Record
- Redial
- Server Directory
- Settings
- Silent Mode
- VoiceMail
- VoiceMail Info
- None



Chamadas recebidas



Alternar



Rejeitar Chamada



Histórico de Chamadas



Conferência



Consultar Conferência



Contactos



Apagar Mensagem



Agenda



Não Incomodar



Assistente-executivo por detrás de



Configuração de Assistente-Executivo



Favoritos



Auricular



Ajuda



ID Anónima



Chamada em espera



Hóspede no quarto



Info



Remarcação automática



Diretório LDAP



Terminar sessão de todos os utilizadores



Chamadas Perdidas



Lista chamadas



Zonas Multicast



Silencioso



Identidade Seguinte



Página Seguinte



Contactos OCI-P



Contactos



Presença



Identidade anterior



Página Anterior



Reter Privado



Gravar



Reiniciar



Redial



Servidor de Contactos



Configurações



Modo silencioso



Correio de Voz



Info correio de voz

Símbolos de funções programáveis e sensíveis ao contexto e teclas de função (ver → *Noções preliminares* → *Componentes do dispositivo D810W* → B-8)

As 4 teclas de função contextual programáveis e sensíveis (F1 - F4) encontram-se por baixo do ecrã e podem ser programadas no menu **Teclas de função** da interface internet do telefone (**WUI**) para executar uma série de ações. As funções associadas a estas teclas estão disponíveis quando o telefone está em modo inativo.

Type	Number	Label	
Key Event	Settings		F1
Key Event	Call History		F2
Key Event	Directory		F3
Key Event	Help		F4

Funções padrão disponíveis no ecrã inativo:



Configurações

F1 Menu de configuração



Histórico de Chamadas

F2 Listas de chamadas (perdidas, recebidas, efetuadas)



Agenda

F3 Aceder ao directorio integrado do telefone



Ajuda

F4 Informação de estado ou Endereço IP

ou



Info

Pressione na tecla de função que se encontra por baixo do símbolo do ecrã para ativar a função, abrir a lista, etc, representada pelo símbolo situado sobre a tecla.

Teclado alfanumérico (ver → *Noções preliminares* → *Componentes do dispositivo D810W* → B-9)

O teclado alfanumérico composto por 12 teclas rígidas, está posicionado no centro da parte inferior do dispositivo.

1



Tecla asterisco

- **Em modo de edição:** Mantenha pressionado **(1)** durante um segundo para alterar o modo de introdução (números > minúsculas > maiúsculas) ou pressione **(1)** brevemente para escrever *.
- **Em ecrã inativo:** Pressione **(1)** durante 3 segundos para bloquear/desbloquear o teclado.

Teclas de controlo áudio (ver → [Noções preliminares](#) → [Componentes do dispositivo D810W](#) → [B-10](#))

5 teclas de controlo áudio servem para ajustar o volume, ativar e desativar o microfone, ativar o altavoz e o modo auricular.



Volume + / -

- **Ajusta o volume do toque quando o telefone está em repouso ou a tocar**
- Ajusta o volume do altavoz do auricular, da base ou dos auriculares, respetivamente, durante uma chamada



Silencioso

- **Ativar / desativar microfone**
- Isto irá silenciar o microfone, ou seja, poderá ouvir a pessoa do outro lado da linha, mas ela não o poderá ouvir.



Viva-voz

- **Alternar entre o modo mãos livres e auricular**
- Ligar e aceitar chamadas com o viva-voz



Auscultador

- Ativar e desativar o modo auriculares

Teclas de função dedicadas e personalizáveis (ver → [Noções preliminares](#) → [Componentes do dispositivo D810W](#) → [B-11](#))

6 teclas de função pré-programadas e programáveis com configuração de fábrica impresa na tecla. Podem-se programar outras funções.



Mensagem

- **Recuperar mensagens das mensagens de voz (se existe)**



Rediscar

- Remarcação do número (através da lista de chamadas realizadas)



Transferir

- ver → [Utilização do telefone](#) → [Transferência de chamadas](#)



Chamada em espera

- **Reter ou retomar uma chamada ativa**

Teclas de navegação, confirmação e cancelamento (ver → *Noções preliminares* → *Componentes do dispositivo D810W* → B-12)

Podem-se programar com as teclas de evento disponíveis nos menus em cascata. Quando o ecrã está inativo é possível selecionar um evento diferente disponível em cada tecla. Não é possível mudar as funções disponíveis quando o telefone estiver ativo, por exemplo quando há uma chamada em curso, quando o telefone toca, etc.

Configuração pré-definida:

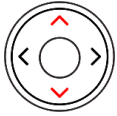

Tecla de navegação: para cima/baixo

- **Em ecrã inativo:** seleccione a identidade em saída
- Em outros contextos: navegar para cima/baixo

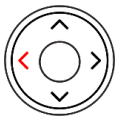

Tecla de navegação: esquerda

- **Em ecrã inativo:** consultar a lista das chamadas recebidas
- **Em modo de edição:** mover o cursor para a esquerda carácter por carácter

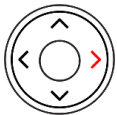

Tecla de navegação: direita

- **Em ecrã inativo:** Consultar a lista de chamadas perdidas e apagar simultaneamente o LED de chamadas perdidas
- **Em modo de edição:** mover o cursor para a direita carácter por carácter



OK

- **Em ecrã inativo:** Lista de chamadas efetuadas
- Aceitar chamadas em vivavoz e no auricular
- Confirmar, guardar ações e entradas, e voltar ao ecrã anterior



Cancelar

- Finalizar chamadas com mãos-livres, auricular do telefone e auscultadores
- Cancelar ações e entradas, e voltar ao ecrã anterior

Colocar o D810W em funcionamento

Instalação e conexão do telefone

Nota: necessitará das **informações de registo** que o seu fornecedor de internet ou administrador de rede lhe forneceu; normalmente o **número ou a extensão do telefone**, a **palavra-passe** e o **registo (domínio SIP)**.

Normalmente a inicialização é completamente automática, através DHCP. Se a sua rede não admite DHCP, pressione em **Cancelar** e introduza manualmente o **endereço IP**, a **netmask**, o **endereço IP do gateway** e o **servidor DNS**.

Quando no ecrã é indicado, **pressione na seta para cima ou para baixo na tecla de navegação para selecionar uma opção**. **Pressione na tecla OK para guardar a seleção**.

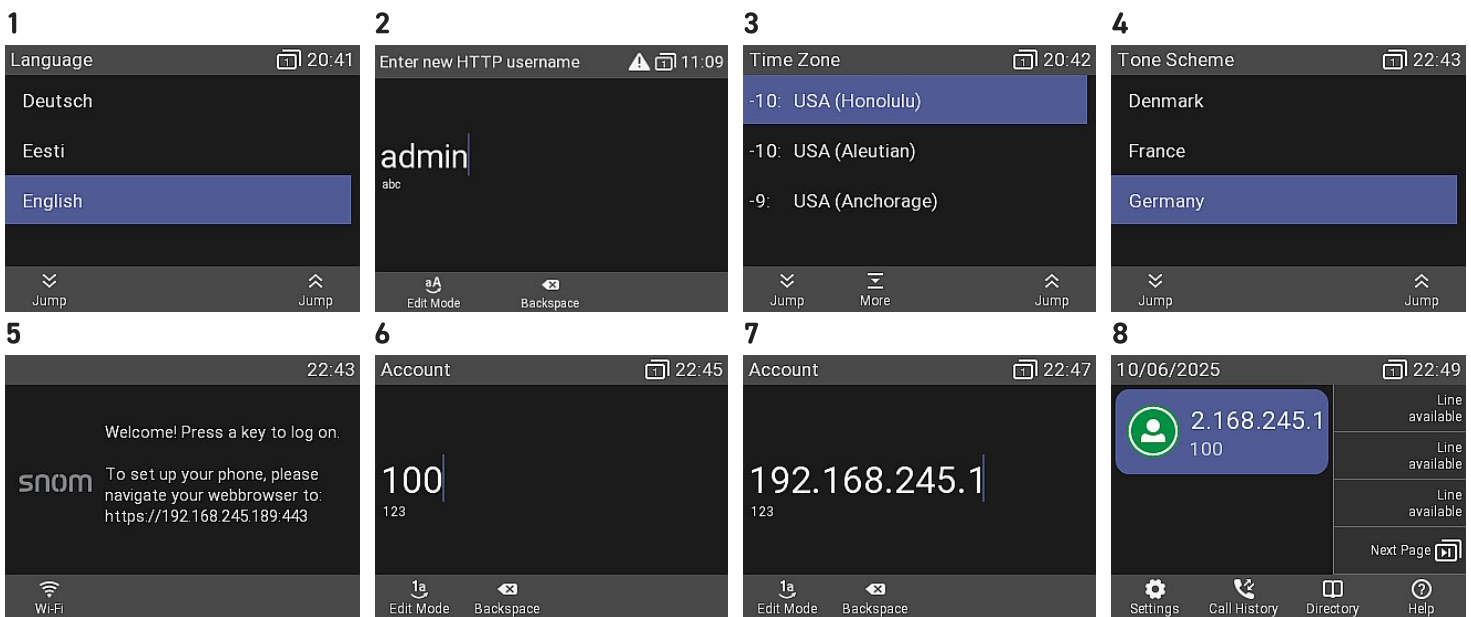

1. **Línguas:** Terá que selecionar uma **língua**. A língua predefinida é o **inglês**.
2. Em seguida, ser-lhe-á pedido que introduza um nome de utilizador e **uma palavra-passe HTTP** para aceder à interface de utilizador Web do telefone em 2 passos. **(1):** Pode ser utilizado o nome de utilizador sugerido ou pode ser introduzido um novo. **(2)** É obrigado a definir uma **palavra-passe HTTP adequada** para operar o telefone.
3. Fuso horário: A seguir, é necessário indicar o seu **fuso horário**. Assim, a hora exibida no ecrã será atualizada.
4. Tom de chamada: a seguir, é necessário configurar o **tom de chamada** que o utilizador ouve quando levanta o auscultador. Consoante o país, o tom de chamada poderá ser diferente.
5. O ecrã será exibido o **ecrã de boas-vindas**. Pressione em qualquer uma das teclas para se registar.
6. Introduza a **conta/o número de telefone** e pressione em OK.
7. Introduza os dados de **Registar** e pressione em OK para guardar. Introduza a **palavra-passe** e pressione em **OK**.
8. Após ter-se registado, o ecrã exibe o **ecrã inativo**.

Configurar e personalizar as definições do D810W

Uma quantidade relativamente limitada de definições podem ser configuradas diretamente **no telefone** através da *interface de utilizador do telefone (PUI)*; podem-se personalizar muitas outras confortavelmente através da *interface de utilizador web (WUI)* com um **computador com navegador web**.

Nota: os telefones Snom podem funcionar em modo administrador ou utilizador. No modo administrador, todas as configurações são acessíveis e podem ser modificadas; no modo utilizador, algumas configurações não são acessíveis. → **Configuração pré-definida:** modo administrador

Se o seu telefone é administrado de forma centralizada, o **modo utilizador** será o modo por defeito. Verifique com o seu administrador de rede ou operador de VoIP. Quando o telefone está a funcionar em modo utilizador, é necessário introduzir a palavra-passe para mudar o modo administrador.

Interface utilizador do telefone

Em ecrã inativo:

Pressione



Configurações

para abrir o menu de configuração no ecrã. Para abrir os submenus e a configuração, seleccione submenu ou configuração com a tecla de navegação e pressione

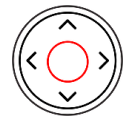

OK

Interface de utilizador web

1. Procure a **direção IP** do telefone. Pressione



Configurações

- Informação
- Ajuda

2. Introduza a direção IP na barra dos endereços do navegador de um computador que está na mesma rede do telefone.
3. Acederá à interface de utilizador web (WUI). Se for a primeira vez que realiza uma inicialização manual, visualizará a página *Segurança*; caso contrário, abrir-se-á o ecrã *Início*.

Nota: É obrigado a definir uma **palavra-passe HTTP adequada** para operar o telefone.

Os elementos disponíveis no menu vertical do lado esquerdo da janela variam em função do modo em que se utiliza o telefone, utilizador ou administrador. As alterações que realize na interface web não terão efeito até clicar em **Guardar** ou em **Aplicar e Guardar**, consoante a sua versão de firmware. As alterações serão perdidas se se abrir outra página da interface web sem clicar antes em **Aplicar/Guardar**.

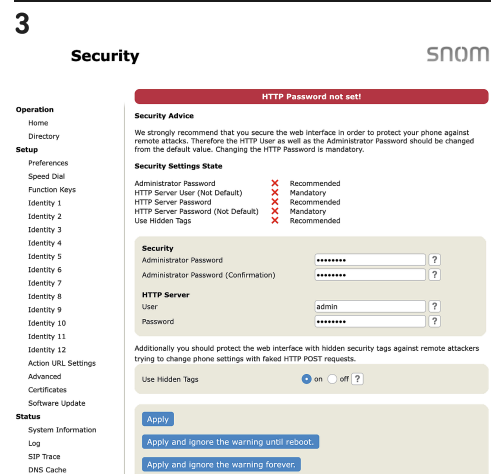
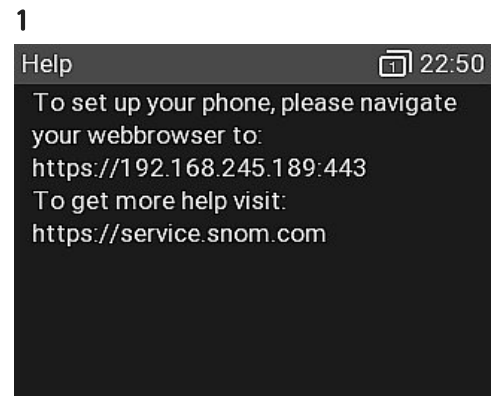

Utilização do telefone



Esta secção descreve as funções do telefone com a configuração pré-definida de fábrica. Se o seu telefone tiver sido instalado e/ou configurado por outra pessoa, é possível que as configurações pré-definidas tenham sido alterados. Solicite a essa pessoa ou empresa se o telefone não atua como aqui descrito.

Nota: A informação sobre a pessoa a que se telefona aparece no ecrã, e controla-se através de uma configuração na interface web do telefone. A configuração por defeito é *Nome + Número*. É possível alterar a configuração em *Preferências > Informação geral > Estilo de visualização de números* seleccionando uma opção diferente na lista em cascata.

Efetuar chamadas

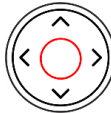
1. seleccione a identidade em saída
2. Utilização de diferentes **dispositivos áudio**

- Recetor: levante o auscultador, marque o número e inicie a chamada pressionando em  OK em ou marque o número levante o auscultador

- Auriculares: marque o número e inicie a chamada pressionando em  Auscultador
- Alta-voz: marque o número e inicie a chamada pressionando em  Viva-voz

Responder às chamadas

Utilização de diferentes **dispositivos áudio**

- Recetor: Levante o auscultador.
- Auriculares: Pressione  Auscultador Se o telefone já estiver em modo auriculares, também pode pressionar a tecla da linha que pisca

- Alta-voz: Pressione  Viva-voz

ou



Finalizar uma chamada

- Recetor: Desligue colocando-o no gancho ou pressione
- Auriculares: ou Modo alta-voz: Pressione  Cancelar

Chamadas ativas

Pôr uma chamada em espera

Pressione



Chamada em espera

ou pressione a tecla de função que se encontra por baixo do símbolo correspondente



Chamada em espera

para colocar a chamada em curso em espera. As chamadas em espera são indicadas da seguinte maneira:

- com uma mensagem de texto no ecrã;
- com a tecla de linha que pisca lentamente;
- com o LED de indicação de chamada que pisca lentamente;
- com duplo sinal acústico quando se põe uma chamada em espera.

Agora poderá:

- transferir a chamada em espera ou transferi-la com aviso prévio
- receber e fazer chamadas e pôr outras em espera.

Responda à chamada em espera pressionando na tecla de linha ou de novo em



Chamada em espera

ou pressione a tecla de função que se encontra por baixo do símbolo correspondente



Retomar

Se a outra pessoa desliga quando está em espera, a chamada também terminará no seu telefone e os indicadores LED apagarão.

Manter várias chamadas

Se está numa chamada com uma pessoa e tem uma ou mais chamadas em espera ou se tem mais de uma chamada em espera, serão exibidos os seguintes símbolos na linha de teclas de função consoante o caso.



Voltar à chamada ativa



Chamada em espera anterior



Chamada em espera seguinte

Agora poderá:

- alternar entre a chamada ativa e qualquer chamada em espera. É possível ter até 12 chamadas simultâneas se o seu sistema de VoIP o admitir;
- quando a chamada ativa estiver no ecrã, poderá transferi-la ou finaliza-la;
- quando uma chamada em espera estiver no ecrã, pressione

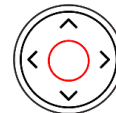

OK

para passar para essa chamada e pôr em espera a chamada atualmente ativa.

Conferência

O número máximo de participantes em conferências telefónicas é **3 (5)** (o utilizador e outras **2 (4)** pessoas).¹ Para saber o número de participantes nas conferências com base no servidor e como configura-las e participar, consulte com o administrador da sua rede ou com o seu operador de VoIP.

- 1. Iniciar uma conferência:** Telefone para o primeiro participante previsto **(B, 101)** e ponha a chamada realizada em espera.

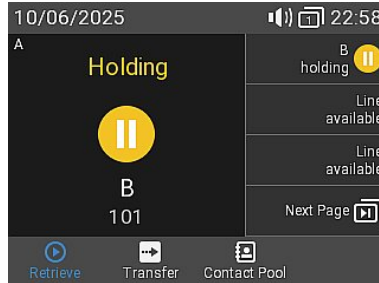

2.1

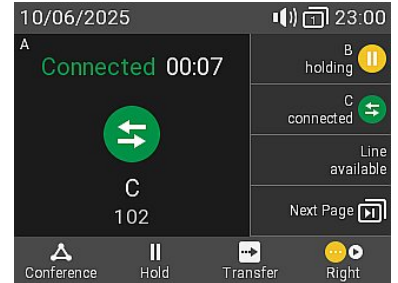

- Ligue para o seguinte participante previsto **(C, 102)** e anuncie a conferência. Ponha em espera a chamada em curso **(C, 102)**.

- Pressione a tecla de função que se encontra por baixo do símbolo a seguir



Conferência

- para iniciar a conferência com 3 participantes.

2.2

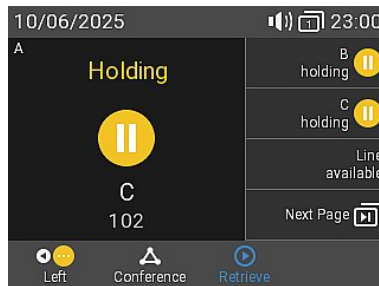

3

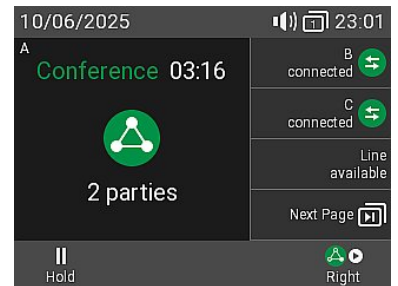

Agora poderá:

- selecionar participantes individualmente pressionando na tecla de função correspondente por baixo de um destes ícones



Participante anterior



Participante seguinte



Voltar à conferência

- falar com um dos participantes em privado. Com um dos participantes no ecrã, pressione

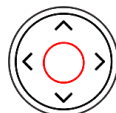

OK

- pôr um participante em espera. Com um dos participantes no ecrã, pressione



Chamada em espera

- para reiniciar a conferência, pressione na seguinte tecla de função



Conferência

- Termine a conferência e as ligações com ambas as partes voltando para o ecrã da conferência.



Voltar à conferência

→ Pressione



Cancelar

¹ Opcional via software

Transferência de chamadas

É possível transferir as chamadas em curso, bem como as chamadas em entrada.

- Quando tem uma chamada em curso, há duas formas de transferi-la para um terceiro
 1. **Transferência com anúncio:** Anunciar primeiro a chamada para garantir que é aceite.
 2. **Transferência sem anúncio:** Não haverá informação se o destinatário está disponível e/ou atende a chamada.
- Quando chega uma chamada ao seu telefone, pode transferi-la a um terceiro sem ter primeiro que responder. → [Transferência de chamadas](#)

Transferência com anúncio: com apenas uma chamada no telefone → **B, 101**

1. Ponha em espera a chamada em curso (**B, 101**). Marque o número (**C, 102**) para o qual deseja transferir a chamada (**B, 101**) e anuncie.

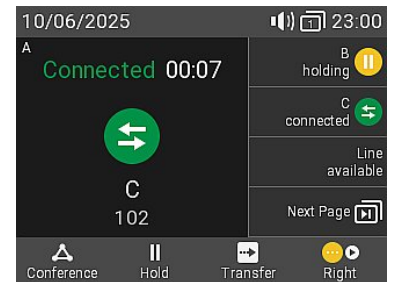

Nota: Se o terceiro não quiser atender a chamada, pressione



Cancelar

2. Se a outra pessoa (**C, 102**) quiser aceitar a chamada, pressione em



Transferir

ou



Transferir

→ A chamada (**C, 102**) é posta em espera.

2

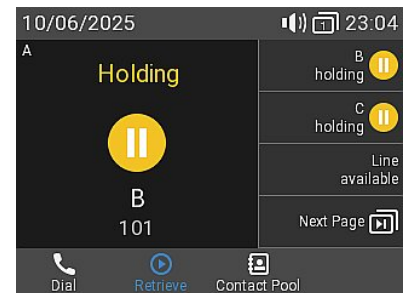

3. Pressione



Transferir

ou

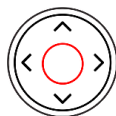

OK

→ É possível que seja exibida brevemente a mensagem *Finalizado B 101* no ecrã que indica que a transferência foi concluída. Agora **B (101)** está em linha com **C (102)**.

3

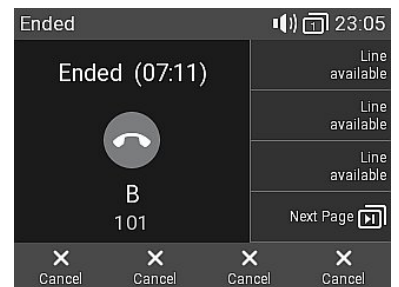

para concluir a transferência.

Transferência com anúncio: com mais de uma chamada ativa → **B (101) + D (103)** → Duas chamadas, ambas em espera.

1. Marque o número **(C, 102)** para o qual deseja transferir a chamada **(B, 101)** e anuncie.

Nota: Se o terceiro não quiser atender a chamada, pressione



Cancelar



2. Se a outra pessoa **(C, 102)** quiser aceitar a chamada, pressione em



Transferir

ou pressione a tecla de função que se encontra por baixo do símbolo correspondente



Transferir

→ A chamada **(C, 102)** é posta em espera.

Nota: Se no ecrã é exibido *D 103 em espera*, ou seja, a chamada que não se deseja transferir, selecione a outra chamada em espera **B 101** para que esta seja exibida no ecrã (*B 101 em espera*).

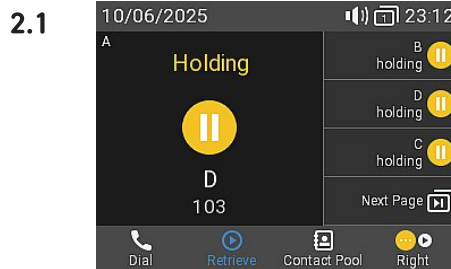

Chamada em espera anterior



Chamada em espera seguinte

3. Pressione



Transferir

ou

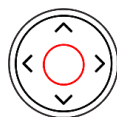

OK

para concluir a transferência.

→ Agora **B (101)** está em linha com **C (102)**.

→ A seguir, no ecrã será exibida a chamada em espera restante ou a primeira das chamadas em espera restantes **(D, 103)**.



Transferência sem anúncio (chamada ativa **B 101**)

1. Com uma chamada ativa (**B, 101**), pressione em

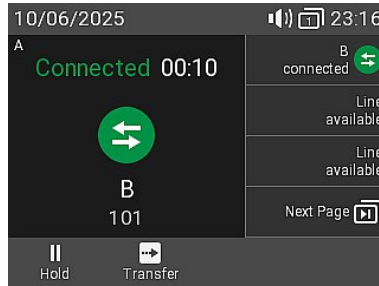

2.1

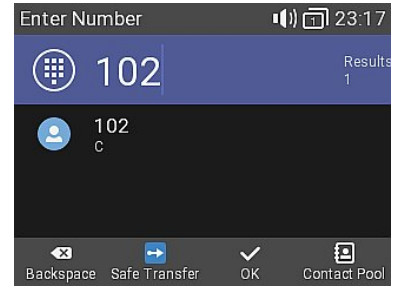

→ A chamada (**B, 101**) é posta em espera. Exibirá o **ecrã de marcação**.

2. Marque o número (**C, 102**) para o qual deseja transferir a chamada cega (sem aviso prévio) ou selecione um dos diretórios telefónicos disponíveis. Pressione

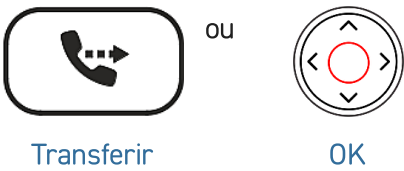

Nota: É possível que seja exibida brevemente a mensagem *Finalizado B 101* no ecrã que indica que a transferência foi concluída.

2.2

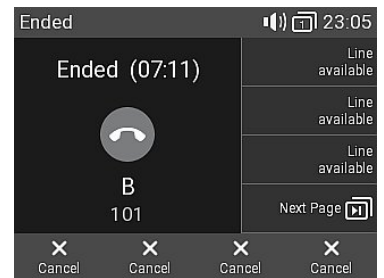

para concluir a transferência. → Agora **B (101)** está a ligar para **C (102)**.

Transferência de chamadas (chamada ativa **B 101** e chamada em espera **C 102**)

1. Se está numa chamada ativa (**B, 101**) e deseja transferir uma chamada em entrada em espera (**C, 102**), pressione na seguinte tecla de função



Seguinte chamada em espera

→ A chamada em entrada em espera será exibida no ecrã.

1.1

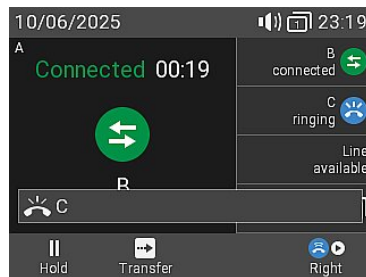

1.2

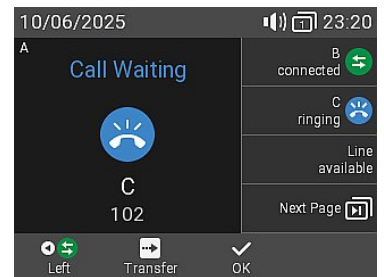

Nota: A chamada ativa permanece ativa enquanto transfere a chamada em entrada.

2. Pressione



2

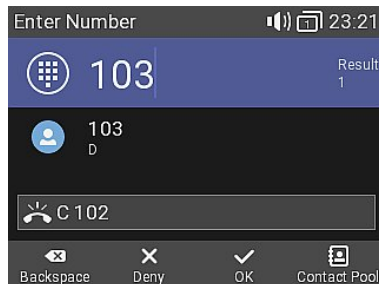

3

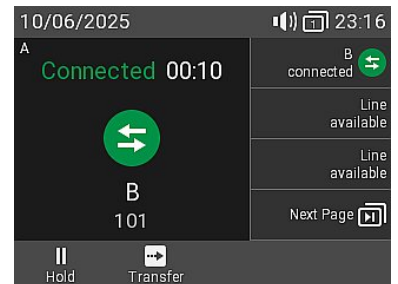

→ Exibirá o **ecrã de marcação**.

3. Marque o número (**D, 103**) para o qual deseja transferir a chamada cega (sem aviso prévio) ou selecione um dos diretórios telefónicos disponíveis. → Agora **C (102)** está a ligar para **D (103)**. A chamada ativa (**B, 101**) voltará a ser exibida no ecrã.

Transferência de chamadas (chamada em entrada **B 101**)

1. Quando uma chamada em entrada (**B, 101**) tocar, pressione em



→ Exibirá o **ecrã de marcação**.



2.1

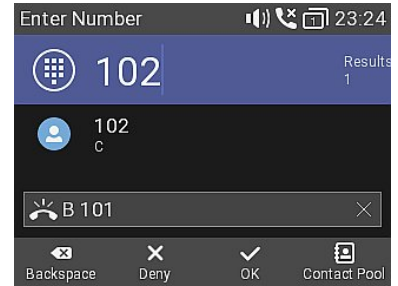

2. Marque o número (**C, 102**) para o qual deseja transferir a chamada cega (sem aviso prévio) ou selecione um dos diretórios telefónicos disponíveis. Pressione



para concluir a transferência.

→ Agora **B (101)** está a ligar para **C (102)**.

3

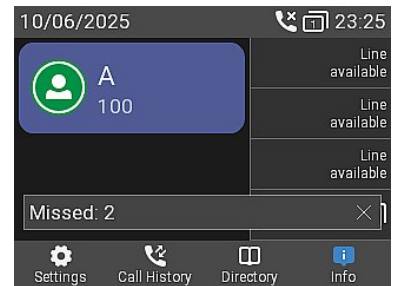

Listas de chamadas

No telefone são armazenadas três listas de chamadas: **perdidas, efetuadas e recebidas**. Indicam o **número, data, hora e duração da chamada**. Se a memória estiver cheia, **as mais antigas serão sobrescritas**.

1. **Em ecrã inativo:** pressione a tecla de função que se encontra por baixo do símbolo correspondente



Histórico de chamadas

2. Para consultar no ecrã a lista de chamadas perdidas, recebidas ou efetuadas, use a tecla de navegação (esquerda/direita). Em cada lista, a última chamada é exibida na parte superior. Deslize pela lista usando a tecla de navegação (cima/baixo). Oss ícones indicam o tipo de chamada.

1

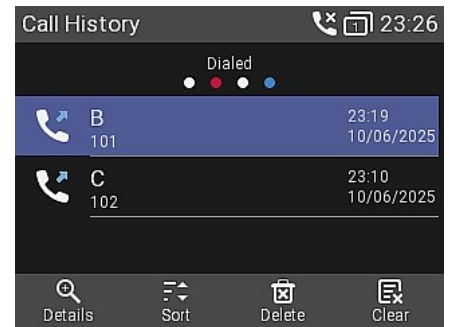

Nota: O ponto vermelho indica a presença de novas mensagens perdidas desde a última vez que as chamadas perdidas foram consultadas. Quando se consulta de novo a lista, o ponto vermelho é eliminado e passa para azul na lista de chamadas perdidas.

2



Chamadas
recebidas

Chamadas
discadas

Chamadas
Perdidas

Atualização do software

Atualização manual

1. Para encontrar a última versão do firmware para o seu D810W, visite o Firmware Update Center da Snom.
2. Leia as instruções e as notas sobre a versão antes de descarregar o firmware.
3. Clique com o botão **direito** do rato no *link para descarregar* da tabela que contém os Ficheiros de firmware e copie o link.
4. Abra a interface de utilizador web do telefone (**WUI**). Navegue até chegar à página de *Software Update (Atualização do software)*. Na secção *Atualização software manual*, cole o link no campo de texto **Firmware**.
5. Clique em **Carregar**. O telefone começará a reiniciar.
Nota: NÃO REMOVA A ALIMENTAÇÃO ENQUANTO O D815W ESTÁ A REINICIAR!

3

Downloads

Firmware Files

Phone Model	File Size	SHA-256 Checksum	Download Link
D810W	133.8 MB	4825374972977c53e461f95481f1296cab7651330c4264778663e4089766823dc	https://downloads.snom.com/fw/10.1.1.101/bin/snomD810W-10.1.1.101-HW6-SIP-r.swu

4

Manual Software Update

Operation

Home
Directory

Setup

Preferences
Speed Dial
Function Keys
Identity 1
Identity 2
Identity 3
Identity 4
Identity 5
Identity 6
Identity 7
Identity 8
Identity 9
Identity 10
Identity 11
Identity 12
Action URL Settings
Advanced
Certificates
Software Update

You may explicitly specify which software version you want to run on this phone. Fill in the http URL which is pointing to the firmware you want to use. Please use only a complete http URL (like <http://www.example.com/firmware.bin>). The phone will reboot after you press the load button.

Manual Software Update

Firmware

Your phone is shipped with a valid license preinstalled. It is possible to install a new license file via the manual license upload to enable additional software features or to reinstall the preinstalled license in case it is missing or damaged. If the uploaded license file is invalid (e.g. not matching the MAC address of the phone) it will be ignored and the existing license is kept.

Manual License Upload

License file

Provisionamento automático

1. Abra a interface de utilizador web (WUI) do telefone e navegue até chegar à página *Configuração avançada > aba Atualizar*.
2. Clique no símbolo de ajuda de cada linha e leia atentamente a informação de cada configuração antes de modificá-la.
3. Quando tiver terminado, clique em **Apply (Aplicar)**. Se tiver alterado a URL de configuração e/ou a *configuração PnP*, é necessário reiniciar para que tenham efeito.

Para mais informações, consulte o [nosso site de internet](#).

Resolução de problemas

Como contactar a assistência Snom

Clique neste texto (ou digitalize o código QR) para ler e seguir as instruções presentes no nosso site internet.



Como gerar um ticket para a assistência

Clique neste texto (ou digitalize o código QR) para ler e seguir as instruções presentes no nosso site internet.



Solicitar assistência enviando informações sobre o sistema e as configurações

- [Informações sobre o sistema](#)
- [Informações sobre as configurações](#)

Troncos SIP/PCAP

O serviço de assistência da Snom poderia solicitar o envio do tronco SIP e/ou do tronco PCAP, caso se em caso de problema.

- [Execução de um tronco SIP](#)
- [Execução de um tronco PCAP](#)

Isenção de responsabilidade

Outras informações: [Página web Snom D810W](#) | [Snom Service Hub D810W](#) | [Instruções de segurança D810W](#) | [Ficha técnica D810W](#) | [Licença Pública Geral GNU](#) | [Informações de garantia](#) | [Homologações](#) | [Sedes da empresa](#)

A Snom, os nomes dos produtos Snom e os logótipos Snom são marcas registadas da Snom Technology GmbH. As especificações técnicas do produto estão sujeitas a alteração sem aviso prévio. A Snom Technology GmbH reserva-se o direito de rever e alterar o presente documento em qualquer momento, sem obrigatoriedade de anunciar tais revisões ou alterações, prévia ou depois de efetuadas. Embora, tenha sido prestado o maior cuidado na elaboração e apresentação da informação presente neste documento, os dados apresentados poderão ter variado. Assim, a Snom declina qualquer responsabilidade e garantia de precisão, integralidade e atualização da informação publicada, salvo em caso de negligência grave ou intencional da parte da Snom ou quando a responsabilidade é ativada devido a vínculos a disposições jurídicas.