

# D810W



Teléfono de sobremesa IP / Auricular con cable

## Guía rápida



Inglés



Alemán



Italiano



Francés



Español



Portugués



Griego



Polaco



Ruso



Turco

## Nociones preliminares

### (A) Contenido de la confección



**A-1:** Teléfono de sobremesa IP D810W | **A-2:** Auricular | **A-3:** Cable del auricular | **A-4:** Soporte | **A-5:** Cable Ethernet: 1,5 m | **A-6:** Documentación

### (B) Los componentes del dispositivo D810W

Los componentes hardware del D810W se pueden resumir como sigue:

- Dispositivos de audio → **B-1 - B-4**
- Pantalla e indicadores → **B-5 - B-6**
- Teclas → **B-7 - B-12**

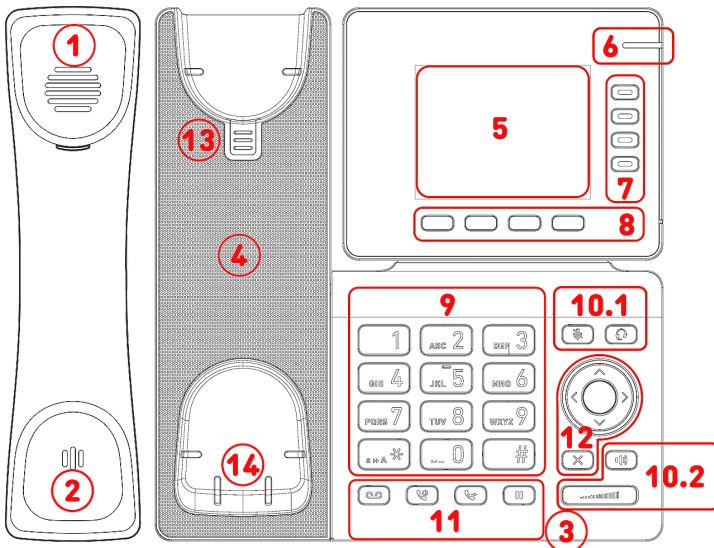

- B-1:** Altavoz del auricular
- B-2:** Micrófono del auricular
- B-3:** Micrófono de la base
- B-4:** Altavoz de la base
- B-5:** Pantalla
- B-6:** Indicación de estado de la llamada (con LED rojo)
- B-7:** 4 teclas SmartLabel (con LED multicolor)
- B-8:** 4 teclas de función sensibles al contexto
- B-9:** 12 teclas (teclado telefónico estándar ITU)
- B-10:** 5 teclas de volumen dedicadas
  - **B-10.1:** Silencio / Quitar silencio | Auriculares encendido / apagado
  - **B-10.2:** Manos libres encendido / apagado | Volumen + / -
- B-11:** 4 teclas de función dedicadas
- B-12:** Tecla de navegación de 5 vías & Cancelar
- B-13:** Clip para sujetar el auricular
- B-14:** Sensor de descolgado

(C) Interfaces y conexiones

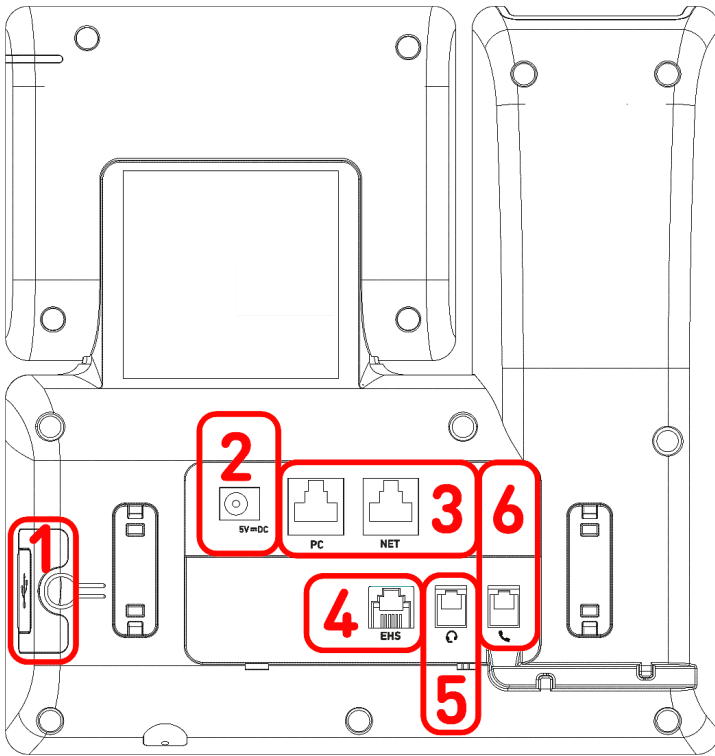

Interfaces con cable

- C-1:** Conectividad USB: puerto USB 2.0 tipo A
- C-2:** Alimentador:<sup>1</sup> conector coaxial
- C-3:** Conectividad de red: 2 conectores RJ45-8P8C (NET/PC), Gigabit Ethernet (GbE), Alimentación por Ethernet (PoE), IEEE 802.3af, clase 3, IEEE 802.3az<sup>3</sup>
- C-4:** Adaptador EHS:<sup>2</sup> conector RJ12-6P6C
- C-5:** Auricular con cable: conector RJ9-4P4C
- C-6:** Auriculares:<sup>2</sup> conector RJ9-4P4C

Interfaces inalámbricas

| Modelo              | Tecnologías |
|---------------------|-------------|
| D810W (PN 00004737) | Wi-Fi       |

<sup>1</sup> Si el teléfono se alimenta a través de PoE no necesita alimentador

<sup>2</sup> No incluido

<sup>3</sup> Opcional vía Software

## Preparar el dispositivo D810W para el uso

### Colocar el soporte de sobremesa y el auricular

**Nota:** El soporte se puede colocar con dos ángulos diferentes: ángulo de **28°** o ángulo de **39°**

1. Antes de fijar el soporte al teléfono, enchufe el extremo largo del cable del auricular al conector RJ9-4P4C con la etiqueta  de la parte posterior del teléfono y coloque el cable en la guía.
2. Coloque la parte superior de las ranuras en el soporte, bajo las guías deslizantes de la parte posterior del D810W.
3. Empuje el soporte hacia arriba sobre las guías deslizantes hasta que encaje.
4. Enchufe el extremo corto del cable del auricular en el conector del auricular.
5. Coloque el D810W sobre una superficie plana y horizontal.

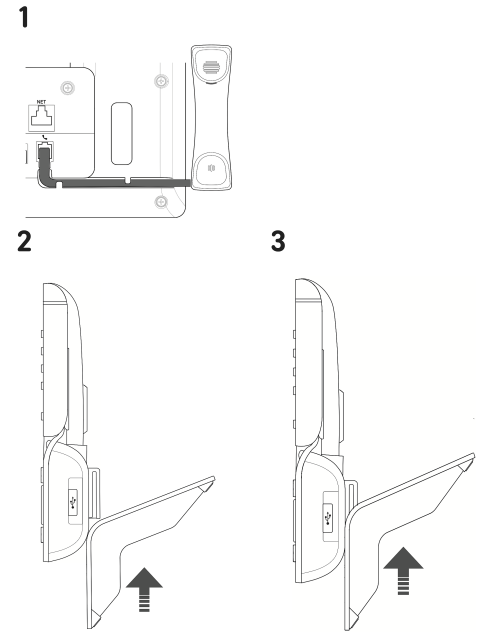

### Conectar y encender

El teléfono puede funcionar con alimentación a través de Ethernet (PoE) suministrada mediante cable de red o, si el PoE no está disponible, a través de alimentador de 5 V DC disponible por separado.

1. Enchufe un extremo del cable Ethernet (red) al conector RJ45 con la etiqueta **NET** y el otro a la red para establecer un enlace de datos.
2. Si el PoE no está disponible, conecte el enchufe del alimentador a la toma de corriente de la pared.
3. El segundo conector RJ45, con la etiqueta **PC**, sirve para conectar en cadena otros dispositivos Ethernet sin necesidad de una segunda línea de conexión Ethernet.
4. Los teléfonos Snom son plug-and-play. Una vez que el teléfono esté conectado a la red, comenzará a configurarse. Si su proveedor de servicios de red local o VoIP es compatible con las funciones de aprovisionamiento automático de Snom, el teléfono se inicializará automáticamente. En este caso continúe con el siguiente capítulo, de lo contrario consulte el capítulo **Puesta en funcionamiento del dispositivo D810W**

## Conocer la pantalla y los comandos

Pantalla (ver → [Nociones preliminares](#) → [Los componentes del dispositivo D810W](#) → B-5)

Esta pantalla presenta la siguiente información

**En modo inactivo:**

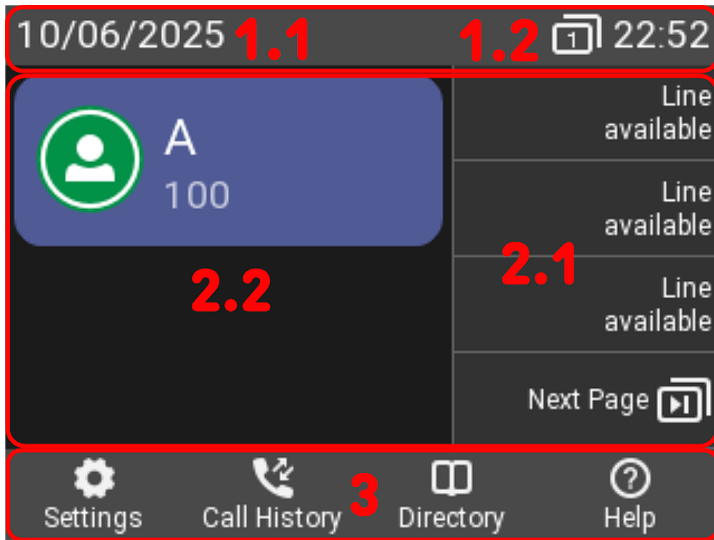

### 1. Barra de información/estado

1. Fecha
2. Mensajes de estado | Indicación de tecla pagina | Hora

### 2. Área de contexto

1. 4 teclas SmartLabel
2. Identidades configuradas y su estado actual

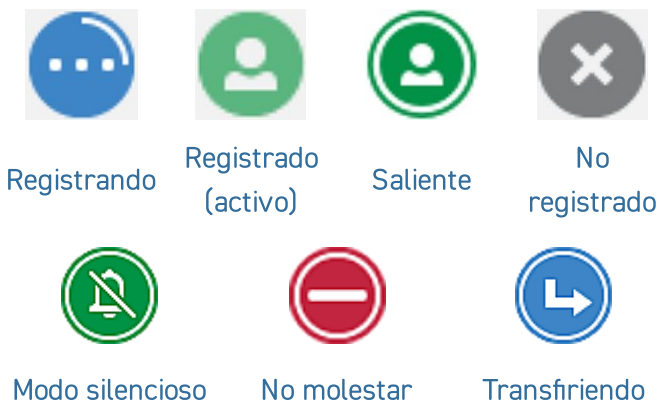

### 3. Línea de teclas de función (ver → [Símbolos de función programables y sensibles al contexto y teclas de función](#))

**En modo activo:**

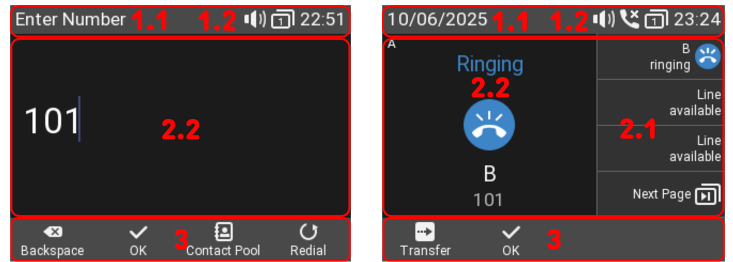

### 1. Barra de información/estado

1. Nombre de la actividad actual | Fecha
2. Dispositivos de audio | Indicación de tecla pagina | Hora

### 2. Área de contexto

1. Dependiendo del contexto, las teclas SmartLabel podrán mostrarse o no.
2. Dependiendo de la actividad, esta área contendrá símbolos y texto.

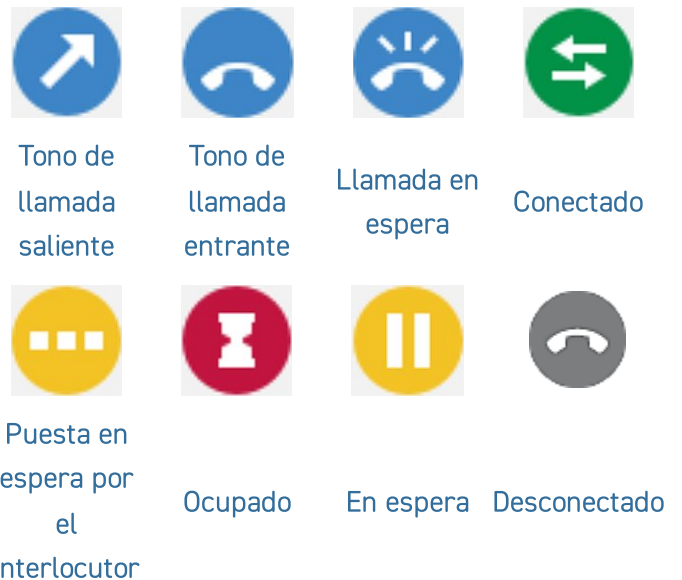

3. Dependiendo de la actividad actual del teléfono, la línea de teclas de función presentará varias funciones que se pueden activar pulsando la tecla de función situada bajo al respectivo símbolo.

**Indicador de llamada** (ver → *Nociones preliminares* → *Los componentes del dispositivo D810W* → B-6)

El LED rojo situado en la esquina superior derecha del teléfono **indica las llamadas entrantes, en curso, retenidas y perdidas**. Indicaciones del LED de estado:

- Parpadea rápidamente cuando entra una llamada.
- Se ilumina de forma constante al marcar, durante una llamada y cuando hay una llamada perdida. Para apagar el LED después de una llamada perdida, pulse la flecha derecha en la tecla de navegación para ver el menú **Llamadas perdidas** y apagar el LED.
- Parpadea lentamente cuando se ha puesto una llamada en espera.

**Teclas SmartLabel** (ver → *Nociones preliminares* → *Los componentes del dispositivo D810W* → B-7)

4 teclas SmartLabel (teclas de función programables con LED) en el lado derecho de la pantalla desempeñan las funciones definidas por el SmartLabel. Se pueden programar y etiquetar en el teléfono a través de la interfaz del usuario del teléfono (PUI) basada en menús y en la página **Teclas de función** de la interfaz del usuario web (WUI) del teléfono.

A cada una de las **4** teclas se le pueden asignar diferentes funciones en **4** páginas SmartLabel, con lo que se consigue un total de **16** teclas SmartLabel.

Puede cambiar entre las páginas de SmartLabel utilizando la siguiente tecla:



[Página Siguiente](#)

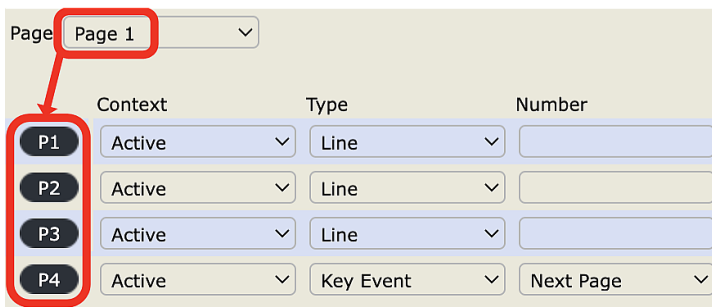

**Configuración predeterminada:**

- **Página 1: P1-P3** → Línea, **P4** → Tecla evento: [Página siguiente](#)
- **Página 2: P5-P7** → Línea, **P8** → Tecla evento: [Página siguiente](#)
- **Página 3: P9-P11** → Línea, **P12** → Tecla evento: [Página siguiente](#)
- **Página 4: P13-15** → Línea, **P16** → Tecla evento: [Página siguiente](#)

Dependiendo de la función asignada a la tecla, los LED rojos o verdes de la tecla se activarán cuando se produzca el evento de la tecla. El LED de una tecla de **línea**:

Cuando se asignan otras funciones a las teclas, los LED pueden brillar o parpadear. Por ejemplo: cuando se asigna la función **extensión** a una tecla y la supervisión de extensiones está activada en ambos teléfonos, el LED:





























- parpadea rápidamente cuando llega una llamada;
- se enciende con luz fija cuando hay una llamada en curso;
- parpadea lentamente cuando hay una llamada en espera;
- se apaga cuando la línea está libre.

- parpadea rápidamente cuando llega una llamada;
- se enciende con luz fija cuando la extensión está ocupada;
- se apaga cuando la extensión está libre.

Dependiendo del tipo de tecla, las áreas de etiqueta presentan iconos y texto, o solo texto. Todas se pueden personalizar. Con el firmware actual están disponibles los siguientes **tipos de teclas**:

**Tipo de tecla:**

- Unknown
- Action URL
- Auto Answer
- BLF
- Button
- Call Center Status
- Call Forward
- Call Park
- Cancel
- Conference
- Contact (XMPP)
- Disposition Code
- DTMF
- Extension
- Intercom
- IVR
- Key Event
- ✓ Line
- Multicast
- OK
- Park
- Presence
- Push-to-Talk
- Record
- SendSipInfo
- SmartTransfer
- Speed Dial
- Star Code
- Transfer
- UserInputAndSendSipInfo
- XML Definition
- None

|   |   |   |   |   |
|---|---|---|---|---|
|    |    |     |    |    |
| Action URL  | Auto Respuesta  | Busy Lamp Field (BLF)   | Tecla PBX   | Estado de Call Center   |
|    |    |     |    |    |
| Desvío de Llamadas  | Aparcamiento de Llamada   | Cancelar  | Conferencia   | Contactos (XMPP)  |
|    |    |     |    |    |
| Código Disposición  | DTMF  | Extensión   | Intercomunicador  | IVR   |
|  |  |   |  |  |
| Línea   | Multicast   | OK  | Aparcamiento de Llamada   | Presencia   |
|  |  |   |  |  |
| Push-to-Talk  | Grabar  | EnviarSipInfo   | SmartTransfer   | Marcación rápida  |
|  |  |  |  |   |
| Código *  | Transferencia   | UserInput And SendSipInfo   | Definición XML  |   |

Tecla evento:

- ✓ Unknown
- Accepted Calls
- Alternate
- Block Caller
- Call History
- Conference
- Consult Conference
- Contacts
- Delete Message
- Directory
- DND
- Executive-Assistant Behalf Of
- Executive-Assistant Config
- Favorites
- Headset
- Help
- Hide Outgoing ID
- Hold
- Hoteling
- Info
- Instant Redial
- LDAP Directory
- Logoff All
- Missed Calls
- Monitor Calls
- Multicast Zones
- Mute
- Next Identity
- Next Page
- OCI-P Directory
- Pool
- Presence
- Previous Identity
- Previous Page
- Private Hold
- Reboot
- Record
- Redial
- Server Directory
- Settings
- Silent Mode
- Voicemail
- Voicemail Info
- None



Llamadas Aceptadas



Alternar



Bloquear Llamante



Registro de Llamadas



Conferencia



Consultar Conferencia



Contactos



Borrar Mensaje



Agenda



No molestar



Configuración de Asistente-Ejecutivo



Configuración de Asistente-Ejecutivo



Favoritos



Auriculares



Ayudar



CID Anónimo



Llamada en espera



Modo Hotel



Info



Rellamada Instantánea



Agenda LDAP



Abandonar Todas



Llamadas Perdidas



Monitorizar Llamadas



Zonas Multicast



Silenciar



Siguiete Identidad



Página Siguiete



Agenda OCI-P



Contactos



Presencia



Identidad previa



Página Anterior



Retener Privado



Grabar



Reiniciar



Volver a marcar



Agenda en Servidor



Ajustes



Modo Silencioso



Buzón de Voz



Información Buzón de Voz



**Símbolos de función programables y sensibles al contexto y teclas de función (ver → *Nociones preliminares* → *Los componentes del dispositivo D810W* → B-8)**

Hay 4 teclas de función programables y sensibles al contexto (F1 - F4) situadas directamente bajo la pantalla y se pueden programar en la página **Teclas de función** de la interfaz web del teléfono (**WUI**); estas funciones están disponibles cuando el teléfono esté en modo inactivo.

| Type      | Number       | Label |    |
|-----------|--------------|-------|----|
| Key Event | Settings     |       | F1 |
| Key Event | Call History |       | F2 |
| Key Event | Directory    |       | F3 |
| Key Event | Help         |       | F4 |

**Funciones estándar disponibles en pantalla inactiva:**



Ajustes

**F1** Menú de configuración



Registro de Llamadas

**F2** Listas de llamadas (perdidas, recibidas, efectuadas)



Agenda

**F3** Acceder al directorio integrado del teléfono.



Ayudar

**F4** Información de estado o dirección IP



Info

Pulse la tecla de función situada bajo el símbolo de la pantalla para activar la función, abrir la lista, etc, representada por el símbolo situado sobre la tecla.

**Teclado alfanumérico (ver → *Nociones preliminares* → *Los componentes del dispositivo D810W* → B-9)**

1 teclado alfanumérico compuesto por 12 teclas, situado en el centro de la parte inferior del dispositivo.

1



Tecla asterisco

- **En modo de edición:** Pulsar **(1)** durante un segundo para cambiar el modo de introducción (números > minúsculas > mayúsculas) o pulsar **(1)** brevemente para escribir \*.
- **En pantalla inactiva:** Pulsar **(1)** durante 3 segundos para bloquear/desbloquear el teclado.

**Teclas de control del sonido** (ver → *Nociones preliminares* → *Los componentes del dispositivo D810W* → B-10)

Las 5 teclas de control del sonido sirven para ajustar el volumen, activar y desactivar el micrófono, activar el altavoz y el modo auricular.



Volumen + / -



Silenciar



Altavoz



Auricular

- **Ajuste del volumen del timbre cuando el teléfono está inactivo o sonando**
- Ajuste del volumen del altavoz del auricular, del manos libres o de los auriculares, respectivamente, durante una llamada.
- **Activar / desactivar micrófono**
- Mientras el micrófono esté silenciado, usted podrá oír a la otra persona, pero ella no podrá oírle a usted.
- **Alternar entre el modo manos libres y auricular**
- Marcar y aceptar llamadas con el altavoz.
- Activar y desactivar el modo auriculares

**Teclas de función dedicadas y personalizables** (ver → *Nociones preliminares* → *Los componentes del dispositivo D810W* → B-11)

6 teclas de función preprogramadas y programables con configuración de fábrica impresa en la tecla. Se pueden programar otras funciones.



Mensaje



Volver a marcar



Transferir



Llamada en espera

- **Escuchar los mensajes del buzón de voz (si existe)**
- Rellamada (usando lista de llamadas realizadas)
- ver → *Utilizar el teléfono* → *Transferencia de llamadas*
- **Poner una llamada en espera y reanudarla**

**Teclas de navegación, confirmación y cancelación (ver → *Nociones preliminares* → *Los componentes del dispositivo D810W* → B-12)**

Se pueden programar con las teclas de evento disponibles en los menús desplegable. Es posible seleccionar un evento diferente disponible en cada tecla cuando el teléfono esté en modo inactivo. No es posible cambiar las funciones disponibles cuando el teléfono esté activo, por ejemplo cuando hay una llamada en curso, cuando suena el teléfono, etc.

**Configuración predeterminada:**

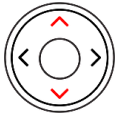

Tecla de navegación: arriba/abajo

- **En pantalla inactiva:** seleccione la identidad saliente
- En otros contextos: navegar arriba/abajo

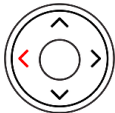

Tecla de navegación: izquierda

- **En pantalla inactiva:** consultar lista de llamadas recibidas
- **En modo de edición:** mover el cursor hacia la izquierda carácter por carácter.

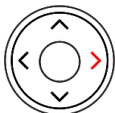

Tecla de navegación: derecha

- **En pantalla inactiva:** Consultar la lista de llamadas perdidas y apagar simultáneamente el LED de llamadas perdidas
- **En modo de edición:** mover el cursor hacia la derecha carácter por carácter.



Confirmar

- **En pantalla inactiva:** Lista de llamadas efectuadas
- Aceptar llamadas en altavoz y en auricular
- Confirmar, guardar acciones y entradas, y volver a la pantalla anterior



Cancelar

- Finalizar llamadas con manos libres, auricular del teléfono y auriculares
- Cancelar acciones y entradas, y volver a la pantalla anterior

## Puesta en funcionamiento del dispositivo D810W

### Instalación y conexión del teléfono

**Nota:** necesitará la **información de registro** que le haya proporcionado su proveedor de internet o su administrador de red; normalmente el **número o la extensión del teléfono**, la **contraseña** y el **registro (dominio SIP)**.

Normalmente la inicialización es completamente automática, mediante DHCP. Si su red no admite DHCP, pulse **Cancelar** e introduzca manualmente la **dirección IP**, la **máscara de red**, la **dirección IP del gateway** y el **servidor DNS**.

Cuando se indique en la pantalla, **seleccione** una opción **pulsando la flecha arriba o abajo en la tecla de navegación**. **Pulse la tecla OK para guardar** la selección.

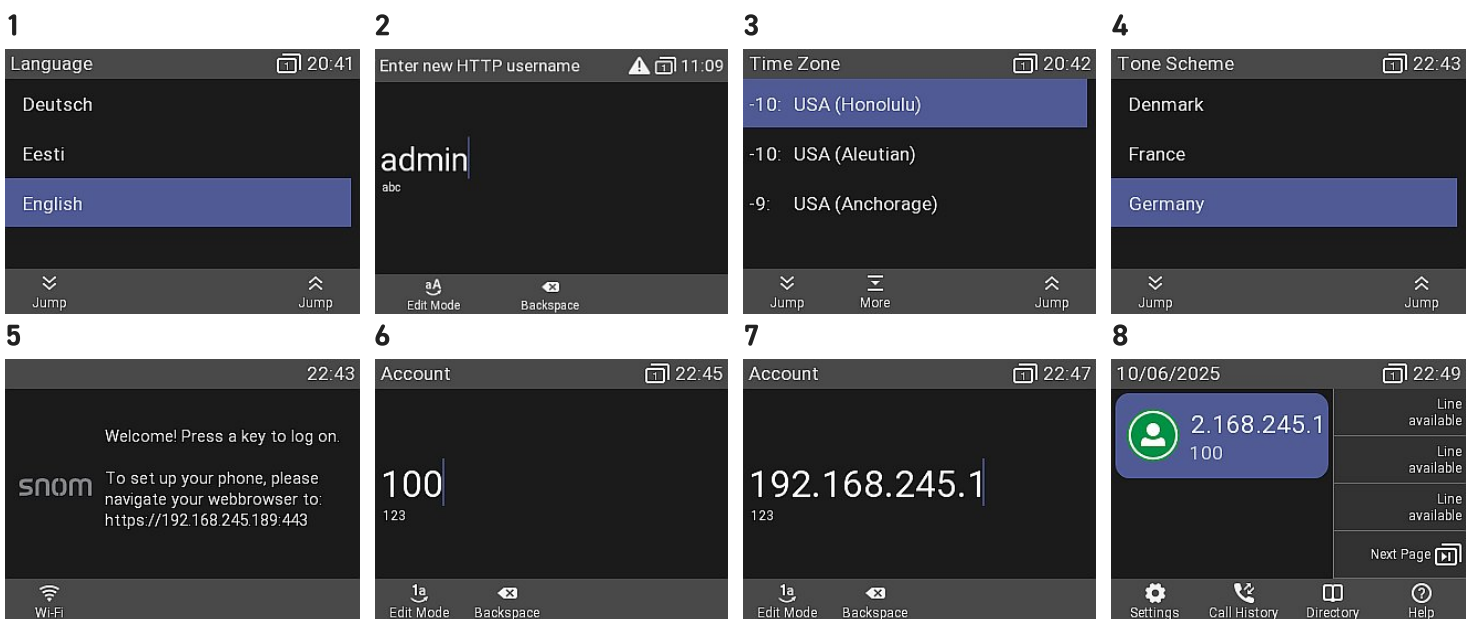

1. **Idiomas:** Deberá seleccionar un **idioma** El idioma estandar de fábrica es **inglés**.
2. A continuación, se le pedirá que introduzca un nombre de usuario y **una contraseña HTTP** para acceder a la interfaz de usuario web del teléfono en 2 pasos. **(1):** Se puede utilizar el nombre de usuario sugerido o introducir uno nuevo. **(2)** Está obligado a establecer una **contraseña HTTP** adecuada para operar el teléfono.
3. Zona horaria: A continuación, ya en el idioma seleccionado, deberá idicar una **zona horaria**. Se actualizará así la hora que se muestra en la pantalla.
4. Esquema de tonos: a continuación, seleccione el **esquema de tonos** de su país. Así cambiará el **tono de marcado** que escucha cuando levanta el auricular. Los países utilizan diferentes tonos de marcado.
5. La pantalla mostrará: **"Bienvenido"**. Pulse cualquier tecla para registrar.
6. Introduzca la **cuenta/el número de teléfono** y pulse OK.
7. Introduzca el **Registrar** y pulse OK para guardar. Introduzca la **contraseña** y pulse **OK**.
8. Una vez registrado, se ve la **pantalla inactiva**.

## Ajustar y personalizar la configuración del dispositivo D810W

Se puede ajustar una cantidad relativamente limitada de configuraciones directamente **desde el teléfono** a través de la *interfaz de usuario del teléfono (PUI)*, basada en menús; se pueden personalizar muchas otras opciones cómodamente a través de la *interfaz de usuario web (WUI)* con un **ordenador con navegador web**.

**Nota:** los teléfonos Snom pueden funcionar en modo administrador o usuario. En modo administrador, todos los ajustes son accesibles y se pueden modificar; en modo usuario, algunos ajustes no son accesibles. → **Configuración predeterminada:** modo administrador

Si su teléfono se administra de forma centralizada, el **modo usuario** será el modo por defecto. Compruébelo con su administrador de red o proveedor de VoIP. Cuando el teléfono está funcionando en modo usuario, se requiere la contraseña para cambiar al modo de administrador.

### Interfaz usuario del teléfono

**En pantalla inactiva:**  
Pulse



Ajustes

para abrir el menú de configuración en la pantalla. Para abrir los submenús y la configuración, seleccione submenú o configuración con la tecla de navegación y pulse

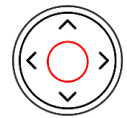

Confirmar

### Interfaz usuario web

1. Busque la **dirección IP** del teléfono. Pulse



Ajustes

- Información
- Ayuda

2. Introduzca la dirección IP en la barra de direcciones del navegador de un ordenador que esté en la misma red que el teléfono.
3. Accederá a la interfaz usuario web (WUI). Si es la primera vez que realiza una inicialización manual, se visualizará la página *Seguridad*; de lo contrario, se abrirá la pantalla *Inicio*.

**Nota:** Está obligado a establecer una **contraseña HTTP** adecuada para operar el teléfono.

Los elementos disponibles en el menú vertical de la parte izquierda de la ventana varían en función modo en el que se está utilizando el teléfono, usuario o administrador. Los cambios que realice en la interfaz web no tendrán efecto hasta que haga clic en **Guardar** o en **Aplicar y Guardar**, según su versión de firmware. Los cambios se perderán si se abre otra página de la interfaz web sin hacer clic antes en **Aplicar/Guardar**.

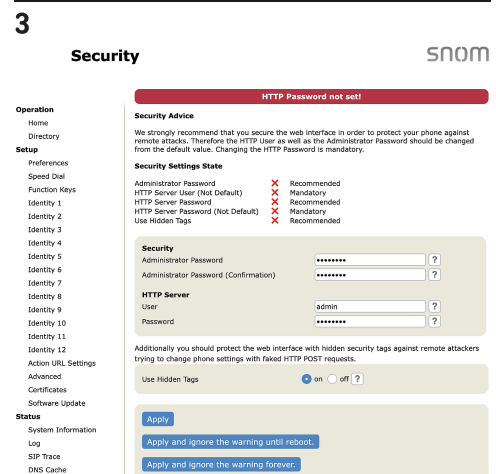
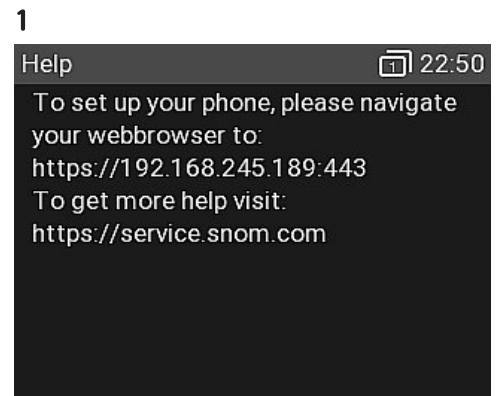

## Utilizar el teléfono

Esta sección describe las funciones del teléfono con la configuración predeterminada de fábrica. Si su teléfono ha sido instalado y/o configurado por otra persona, es posible que se hayan cambiado los ajustes predeterminados. Por favor, consulte con esa persona o empresa si el teléfono no actúa como se describe aquí.

**Nota:** La información sobre la persona a la que llama que aparece en la pantalla se controla mediante un ajuste en la interfaz web del teléfono. La configuración por defecto es *Nombre + Número*. Es posible cambiar la configuración en *Preferencias > Información general > Estilo de visualización de números* seleccionando una opción diferente en la lista desplegable

### Hacer llamadas

1. seleccione la identidad saliente
2. Utilización de distintos **dispositivos de audio**

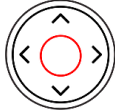
- Auricular: levante el auricular, introduzca el número de teléfono y confirme con  Confirmar o introduzca el número de teléfono y descuelgue el auricular.

- Auriculares: introduzca el número de teléfono y pulse
- Manos libres: introduzca el número de teléfono y pulse



Auricular



Altavoz

### Responder a una llamada

Utilización de distintos **dispositivos de audio**

- Auricular: Descuelgue el auricular.
- Auriculares: Pulse  Si el teléfono ya está en modo auriculares, también puede pulsar la tecla de la línea que parpadea.

Auricular

- Manos libres: Pulse



Altavoz

o

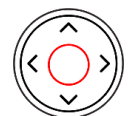

Confirmar

### Colgar



- Auricular: Coloque el auricular en la base o pulse
- Auriculares: o Modo manos libres: Pulse



Cancelar

**Llamadas activas**

**Poner una llamada en espera**

Pulse  o pulse la tecla de función situada bajo el siguiente símbolo  **Llamada en espera**

**Llamada en espera**



para poner la llamada en curso en espera. Las llamadas retenidas se indican de la siguiente manera:

- Mediante un mensaje de texto en la pantalla.
- Mediante la tecla de línea que parpadea lentamente.
- Mediante el LED de indicación de llamada que parpadea lentamente.
- Mediante un doble pitido cuando se pone una llamada en espera.

**Ahora podrá:**

- transferir directamente la llamada retenida o transferirla con previo aviso
- recibir y realizar llamadas y poner otras en espera.

Conteste a la llamada retenida pulsando la tecla de línea o pulsando de nuevo

 o pulse la tecla de función situada bajo el siguiente símbolo  **Recuperar**

**Llamada en espera**

Si la otra persona cuelga mientras está en espera, la llamada también terminará en su teléfono y los indicadores LED se apagarán.

**Mantener varias llamadas**

Si está en una llamada con una persona y tiene una o más llamadas en espera o si hay más de una llamada en espera, se mostrarán los siguientes símbolos en la línea de teclas de función según el caso.



Volver a la llamada activa



Llamada en espera anterior



Llamada en espera siguiente

**Ahora podrá:**

- alternar entre la llamada activa y cualquier llamada en espera. Son posibles hasta 12 llamadas simultáneas si su sistema de VoIP lo admite.
- cuando la llamada activa esté en la pantalla, podrá transferirla o finalizarla.
- cuando una llamada retenida esté en la pantalla, pulse

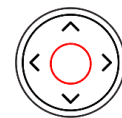

Confirmar

para conectarse y poner en espera la llamada actualmente activa.

Conferencia

El número máximo de participantes en las conferencias telefónicas es de **3 (5)** (usted y otras **2 (4)** personas).<sup>1</sup> Para conocer el número de participantes en las conferencias con base en servidor y cómo configurarlas y unirse a ellas, consulte con el administrador de su red o con su proveedor de VoIP.

- 1. Iniciar una conferencia:** Llame al primer participante previsto **(B, 101)** y ponga la llamada conectada en espera.

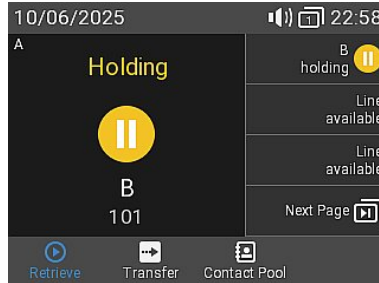

2.1

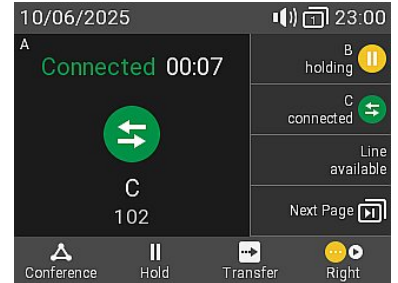

- Llame al siguiente participante previsto **(C, 102)** y anuncie la conferencia. Ponga en espera la llamada conectada **(C, 102)**.

- Pulse la tecla de función situada bajo el siguiente símbolo



Conferencia

para iniciar la conferencia con 3 participantes.

2.2

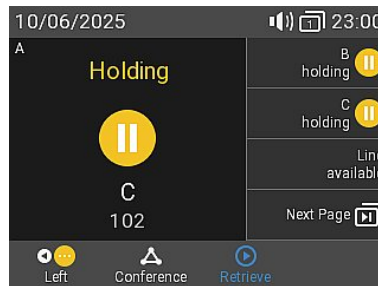

3

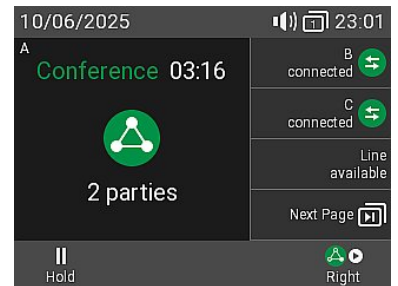

Ahora podrá:

- Seleccionar participantes individualmente pulsando la tecla de función correspondiente bajo uno de estos iconos



Participante anterior



Siguiente participante



Volver a la conferencia

- Hablar con uno de los participantes en privado. Con uno de los participantes en pantalla, pulse

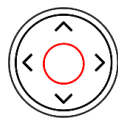

Confirmar

- Poner a un participante en espera. Con uno de los participantes en pantalla, pulse



Llamada en espera

- para reiniciar la conferencia, pulse la siguiente tecla de función



Conferencia

- Termine la conferencia y las conexiones con ambas partes regresando a la pantalla de la conferencia.



Volver a la conferencia

→ Pulse



Cancelar

<sup>1</sup> Opcional vía Software



**Transferencia de llamadas**

Puede transferir las llamadas conectadas, así como las llamadas que llegan a su teléfono.

- Cuando tiene una llamada en la línea, hay dos formas de transferirla a un tercero
  1. **Transferencia de llamada con anuncio:** Anunciar primero la llamada para asegurarse de que la llamada sea recibida y aceptada.
  2. **Transferencia de llamada sin previo aviso:** No habrá información sobre si el tercero está disponible y/o contesta a la llamada.
- Cuando llega una llamada a su teléfono, puede transferirla a un tercero sin tener que contestar primero. → [Transferencia de llamadas](#)

**Transferencia de llamada con anuncio:** con una sola llamada en el teléfono → **B, 101**

1. Ponga en espera la llamada conectada (**B, 101**). Marque el número (**C, 102**) al que desea transferir la llamada (**B, 101**) y anúnciela.

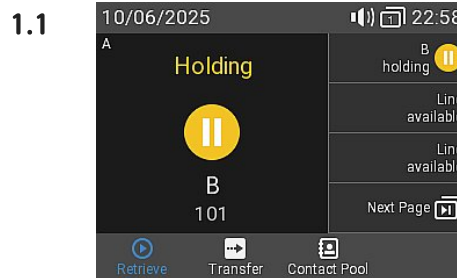

**Nota:** Si el tercero no desea coger la llamada, pulse



Cancelar

2. Si la otra persona (**C, 102**) quiere aceptar la llamada, pulse



Transferir



Transferir

→ La llamada (**C, 102**) se pone en espera.

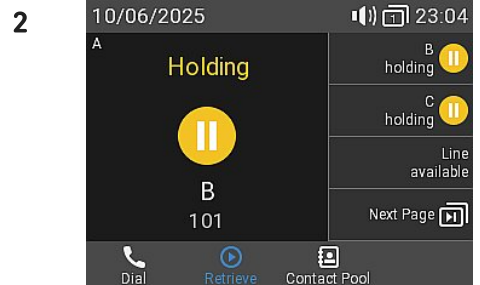

3. Pulse



Transferir

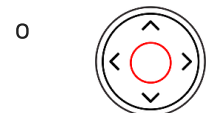

Confirmar

→ Es posible que vea brevemente el mensaje *Finalizado B 101* en la pantalla, que indica que se ha completado la transferencia. Ahora **B (101)** está conectado con **C (102)**.

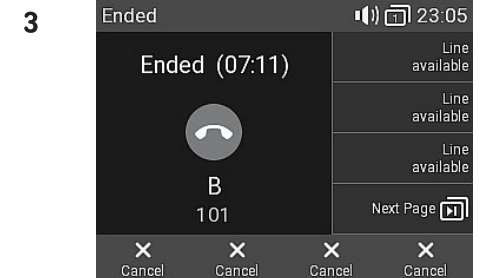

**Transferencia de llamada con anuncio:** con más de una llamada → **B (101) + D (103)** → Dos llamadas, ambas en espera.

1. Marque el número **(C, 102)** al que desea transferir la llamada **(B, 101)** y anúnciela.

**Nota:** Si el tercero no desea coger la llamada, pulse



Cancelar

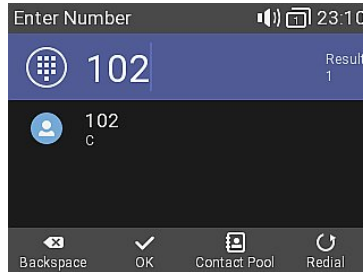

1.2

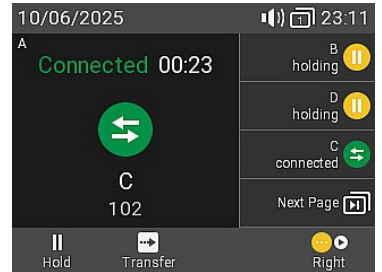

2. Si la otra persona **(C, 102)** quiere aceptar la llamada, pulse



Transferir

o pulse la tecla de función situada bajo el siguiente símbolo



Transferir

→ La llamada **(C, 102)** se pone en espera.

**Nota:** Si aparece en la pantalla D 103, es decir, la llamada que no desea transferir, seleccione la otra llamada retenida B 101 para que ésta aparezca en la pantalla.

2.1



2.2

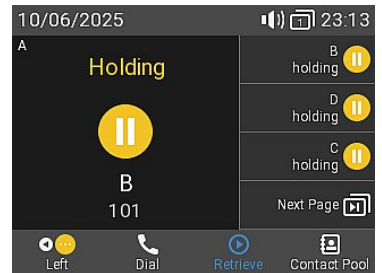

Llamada en espera anterior



Llamada en espera siguiente

3. Pulse



Transferir

o

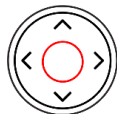

Confirmar

para completar la transferencia.

→ Ahora **B (101)** está conectado con **C (102)**.

→ A continuación, aparecerá en pantalla la llamada en espera restante o la primera de las llamadas en espera restantes **(D, 103)**.

3.3

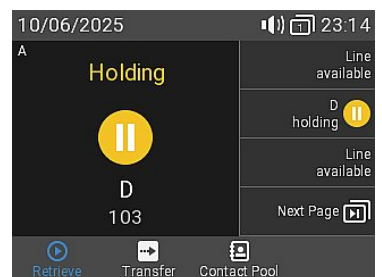

**Transferencia de llamada sin previo aviso (llamada activa B 101)**

1. Con una llamada activa (**B, 101**), pulse

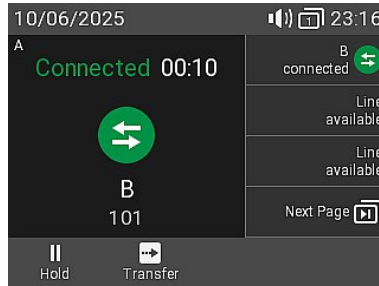
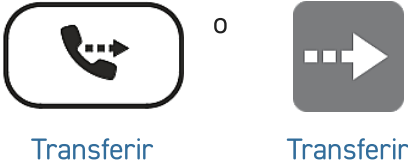

2.1

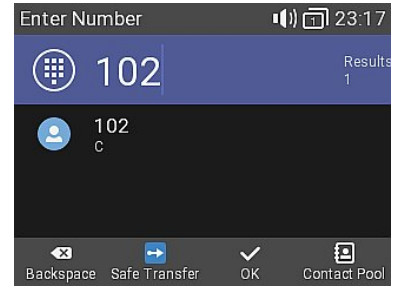

→ La llamada (**B, 101**) se pone en espera. Aparecerá la **pantalla de marcado**.

2. Marque el número (**C, 102**) al que desea transferir la llamada ciega (sin previo aviso) o seleccione uno en uno de los directorios telefónicos disponibles. Pulse

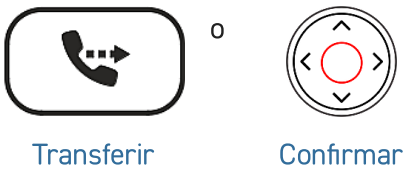

**Nota:** Es posible que vea brevemente el mensaje *Finalizado B 101* en la pantalla, que indica que se ha completado la transferencia.

2.2

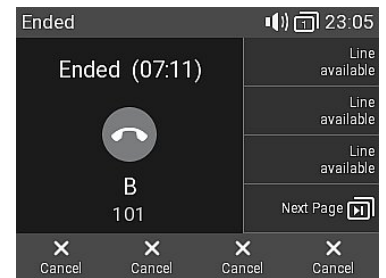

para completar la transferencia. → Ahora **B (101)** está llamando a **C (102)**.

**Transferencia de llamadas (llamada activa B 101 & llamada en espera C 102)**

1. Si está en una llamada activa (**B, 101**) y desea transferir una llamada entrante en espera (**C, 102**), pulse la siguiente tecla de función



Siguiente llamada en espera

→ La llamada entrante en espera aparecerá en la pantalla.

1.1

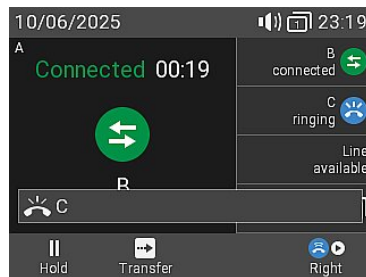

1.2

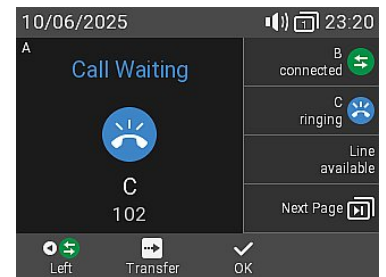

**Nota:** La llamada activa permanece activa mientras transfiere la llamada entrante.

2. Pulse

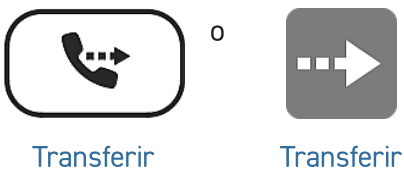

2

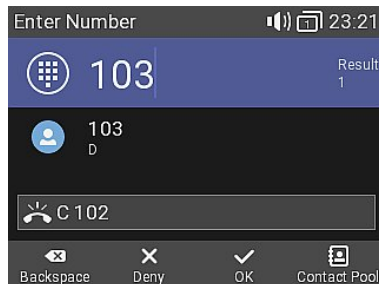

3

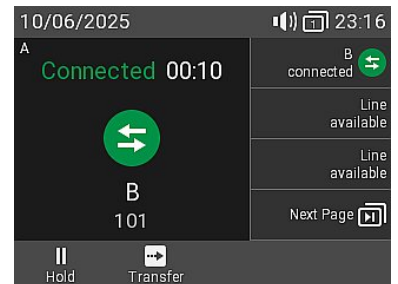

→ Aparecerá la **pantalla de marcado**.

3. Marque el número (**D, 103**) al que desea transferir la llamada ciega (sin previo aviso) o seleccione uno en uno de los directorios telefónicos disponibles. → Ahora **C (102)** está llamando a **D (103)**. La llamada activa (**B, 101**) volverá a aparecer en la pantalla.

**Transferencia de llamadas** (llamada entrante **B 101**)

1. Cuando suene una llamada entrante (**B, 101**), pulse

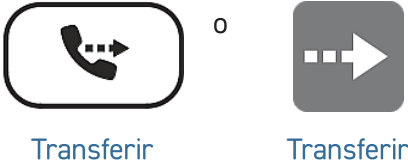

→ Aparecerá la **pantalla de marcado**.



2.1

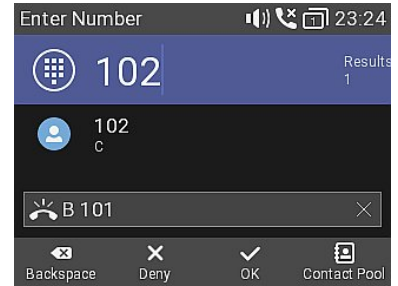

2. Marque el número (**C, 102**) al que desea transferir la llamada ciega (sin previo aviso) o seleccione uno en uno de los directorios telefónicos disponibles. Pulse



para completar la transferencia.

→ Ahora **B (101)** está llamando a **C (102)**.

3

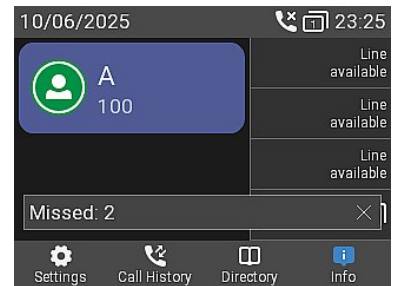

**Listas de llamadas**

En el teléfono se almacenan tres listas de llamadas: **perdidas, efectuadas y recibidas**. Indican el **número, fecha, hora y duración de la llamada**. Si la memoria está llena, **se sobrescribirán las más antiguas**.

1. **En pantalla inactiva:** pulse la tecla de función situada bajo el siguiente símbolo



Registro de llamadas

2. Para consultar en la pantalla la lista de llamadas perdidas, recibidas o efectuadas, use la tecla de navegación (izquierda/derecha). En cada lista, la última llamada se muestra en la parte superior. Desplácese por la lista usando la tecla de navegación (arriba/abajo). Los iconos indican el tipo de llamada.

1

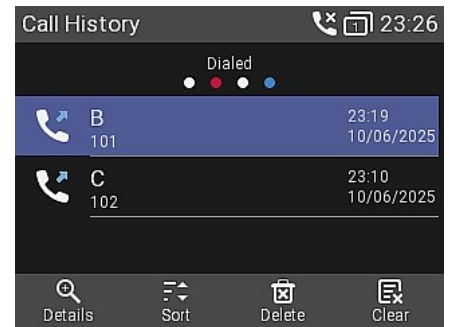

2



Llamadas recibidas

Llamadas realizadas

Llamadas perdidas

**Nota:** El punto rojo indica la presencia de nuevos mensajes perdidos desde la última vez que se consultaron las llamadas perdidas. Una vez que se consulta de nuevo la lista, el punto rojo se elimina y se vuelve azul en la lista de llamadas perdidas.

## Actualización del software

### Actualización manual

1. Para encontrar la última versión del firmware para su D810W, visite el Firmware Update Center de Snom.
2. Lea las instrucciones y las notas de la versión antes de descargar el firmware.
3. Haga clic con el botón **derecho** del ratón en el *enlace de descarga* de la tabla Archivos de firmware y copie el enlace.
4. Abra la interfaz usuario web del teléfono (**WUI**). Navegue hasta la página de *Software Update (Actualización de software)*. En el área *Manual Software Update*, pegue el enlace en el campo de texto **Firmware**.
5. Haga clic en **Cargar**. El teléfono comenzará a descargar el firmware y actualizarse.

**Nota: ¡NO DESCONECTE LA ALIMENTACIÓN MIENTRAS EL D815W SE ESTÁ REINICIANDO!**

3

Downloads

Firmware Files

| Phone Model | File Size | SHA-256 Checksum   | Download Link   |
|-------------|-----------|--|---|
| D810W       | 133.8 MB  | 4825374972977c53e4681f95481f1296cab7651330c4264778b63e408976a823dc | <a href="https://downloads.snom.com/fw/10.1.10.1/bin/snomD810W-10.1.10.1-HW6-SIP-r.swu">https://downloads.snom.com/fw/10.1.10.1/bin/snomD810W-10.1.10.1-HW6-SIP-r.swu</a> |

4

### Manual Software Update

Operation

Home  
Directory

Setup

Preferences  
Speed Dial  
Function Keys  
Identity 1  
Identity 2  
Identity 3  
Identity 4  
Identity 5  
Identity 6  
Identity 7  
Identity 8  
Identity 9  
Identity 10  
Identity 11  
Identity 12  
Action URL Settings  
Advanced  
Certificates  
**Software Update**

You may explicitly specify which software version you want to run on this phone. Fill in the http URL which is pointing to the firmware you want to use. Please use only a complete http URL (like <http://www.example.com/firmware.bin>). The phone will reboot after you press the load button.

**Manual Software Update**

Firmware

Your phone is shipped with a valid license preinstalled. It is possible to install a new license file via the manual license upload to enable additional software features or to reinstall the preinstalled license in case it is missing or damaged. If the uploaded license file is invalid (e.g. not matching the MAC address of the phone) it will be ignored and the existing license is kept.

**Manual License Upload**

License file

### Aprovisionamiento automático

1. Abra la interfaz de usuario web (WUI) del teléfono y navegue hasta la página *Configuración avanzada > pestaña Actualizar*.
2. Haga clic en el símbolo de ayuda de cada línea y lea atentamente la información de cada configuración antes de modificarla.
3. Cuando haya terminado, haga clic en **Apply (Aplicar)**. Si ha cambiado la URL de configuración y/o la *configuración PnP*, es necesario reiniciar para que surtan efecto.

Para más información, consulte [nuestro sitio web](#).

## Solución de problemas

### Contactar con el Servicio de Asistencia de Snom

Haga clic en este texto (o escanee el código QR) para leer y seguir las instrucciones presentes en nuestro sitio web.



### Abrir un ticket de asistencia

Haga clic en este texto (o escanee el código QR) para leer y seguir las instrucciones presentes en nuestro sitio web.



### Solicitar asistencia enviando información sobre el sistema y la configuración

- [Información sobre el sistema](#)
- [Información sobre la configuración](#)

### Trazas SIP/PCAP

El Servicio de Asistencia de Snom podría solicitar el envío del SIP Trace y/o PCAP Trace en caso de presentación de un problema.

- [SIP-Crear registro](#)
- [PCAP-Crear registro](#)

## Aviso legal

[Mayor información: Página web Snom D810W](#) | [Snom Service Hub D810W](#) | [Instrucciones de seguridad D810W](#) | [Ficha técnica D810W](#) | [Licencia Pública General \(GNU\)](#) | [Información de garantía](#) | [Homologaciones](#) | [Sedes de la empresa](#)

Snom, los nombres de los productos Snom y los logotipos de Snom son marcas registradas de propiedad de Snom Technology GmbH. Las especificaciones de los productos están sujetas a cambios sin previo aviso. Snom Technology GmbH se reserva el derecho de revisar y modificar este documento en cualquier momento, sin obligación de anunciar o comunicar los cambios realizados. A pesar de la atención prestada a la recopilación y presentación de este documento, es posible que algunos datos hayan cambiado con el tiempo. Snom, por lo tanto, no se asume la responsabilidad por la fiabilidad, precisión, integridad y actualización de la información publicada, excepto en caso de dolo o negligencia grave por parte de Snom o cuando la responsabilidad derive de disposiciones legales vinculantes.