

# D785 / D785N / D787



## Краткое руководство пользователя

## Подготовка к эксплуатации

### (1) Распаковка и проверка комплектации

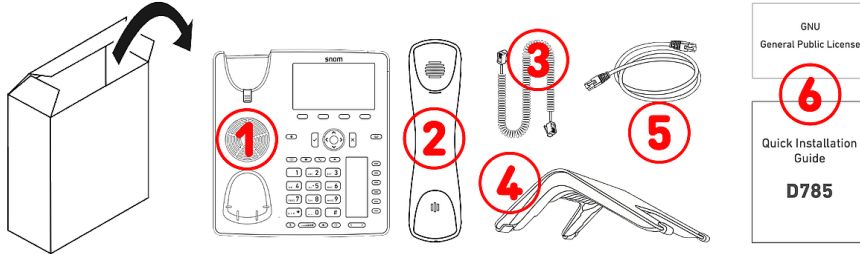

1. Настольный IP-телефон D785 / D785N / D787
2. Трубка
3. Шнур телефонной трубки
4. Подставка
5. Ethernet-кабель: 1,5 м
6. Документация

### (2) Основные компоненты D785 / D785N / D787

Перечень компонентов аппаратной части D785 / D785N / D787 :

- Аудиоустройства → 1 - 4
- Дисплей и индикаторы → 5 - 6
- Аппаратные клавиши → 7 - 12

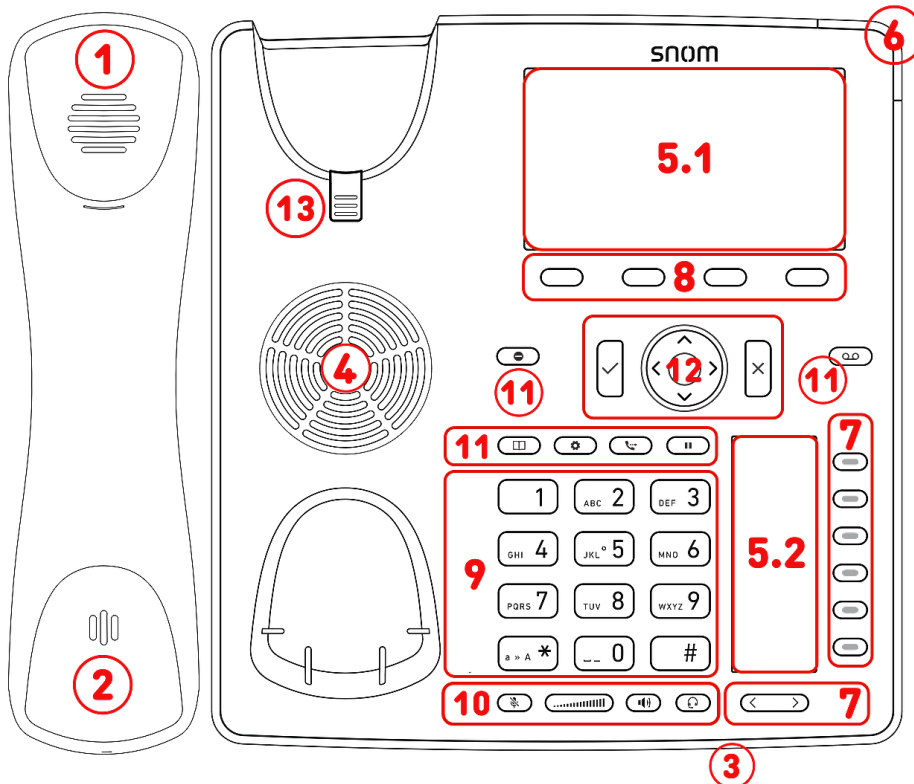

1. Динамик телефонной трубки
2. Микрофон
3. Микрофон на корпусе
4. Динамик на корпусе
5. 1. Дисплей  
2. SmartDisplay
6. Индикатор состояния вызова (с красным светодиодом)
7. 6 клавиш с интеллектуальной настройкой (с разноцветными светодиодами) & Страница
8. 4 контекстно-зависимые функциональные клавиши
9. 12 клавиш (телефонная клавиатура ITU-стандарта)
10. 5 специальных клавиш управления звуком
11. 6 специальных функциональных клавиш
12. 5-позиционная клавиша навигации & Ok / Отмена
13. Упор для телефонной трубки

(3) Интерфейсы и подключения

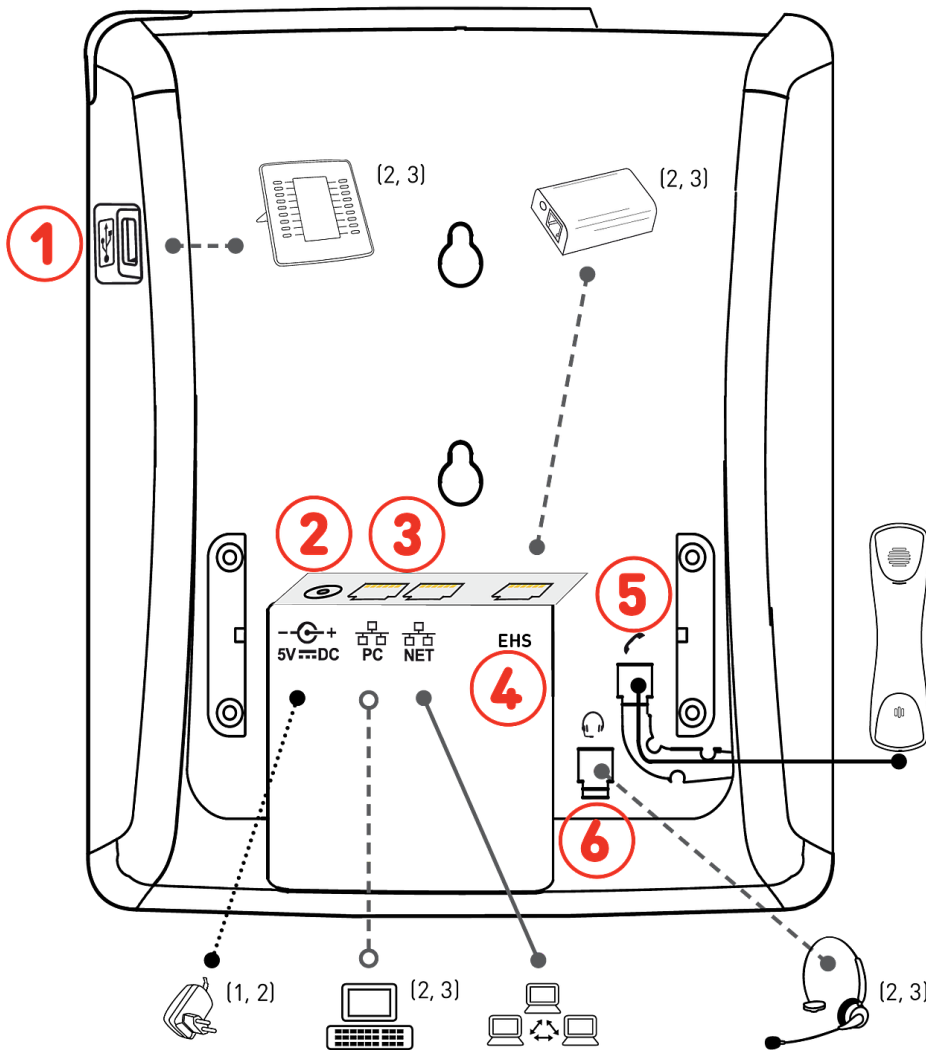

Проводные интерфейсы

1. USB-разъем для гарнитур и других аксессуаров: порт USB 2.0 типа A
2. Адаптер питания: коаксиальный разъем (гнездовой)
3. Сетевое подключение: 2 разъема RJ45-8P8C (NET/PC), Gigabit Ethernet (GbE), Power over Ethernet (PoE), IEEE 802.3af, класс 2/3<sup>5</sup>, (D787: IEEE 802.3az)<sup>6</sup>
4. EHS адаптер: разъем RJ12-6P6C
5. Подключение проводной трубки: разъем RJ9-4P4C
6. Гарнитура: разъем RJ9-4P4C

Беспроводные интерфейсы

- D785 → Подключение гарнитур: Bluetooth 4.0, класс 2<sup>4</sup>
- D787 → Сетевое подключение: беспроводная сеть

<sup>1</sup> Если PoE недоступна

<sup>2</sup> Не входит в комплект поставки

<sup>3</sup> Дополнительно

<sup>4</sup> D785N / D787 не имеет встроенной поддержки Bluetooth

<sup>5</sup> Класс 2 без USB и Bluetooth

<sup>6</sup> Опционально с помощью программного обеспечения

## Подготовка D785 / D785N / D787 к эксплуатации

### (1) Крепление подставки и трубки

**Примечание:** Подставку можно устанавливать в двух вариантах наклона: малый угол наклона **28°** или большой угол наклона **46°**

1. Перед тем установкой подставки вставьте длинный конец шнура телефонной трубки в разъем RJ9-4P4C на телефоне, обозначенный соответствующим символом  на задней панели телефона, и поместите шнур в паз для кабеля.
2. Поместите бороздки подставки на направляющие с задней стороны D785 / D785N / D787.
3. Насадите подставку, продвигая ее вверх по направляющим до тех пор, пока она не зафиксируется.
4. Подключите короткий конец шнура телефонной трубки к разъему на трубке.
5. Разместите D785 / D785N / D787 на ровной горизонтальной поверхности.

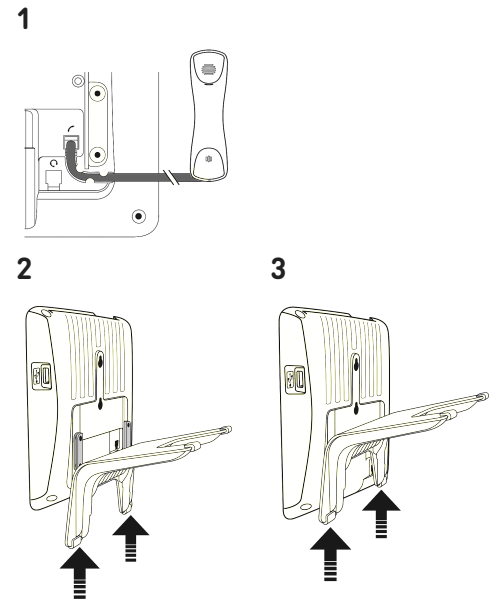

### (2) Подключение и включение телефона

Питание для телефона может поступать через Ethernet (PoE) при помощи сетевого кабеля, а при отсутствии в сети системы PoE аппарат может быть подключен к адаптеру питания на 5 В постоянного тока, который приобретается отдельно в качестве дополнительного аксессуара.

1. Подключите один конец кабеля Ethernet (сетевого) к разъему RJ45 с надписью **NET**, а другой - к сети для обеспечения канала связи для обмена данными.
2. При невозможности использовать PoE вставьте разъем блока питания в соответствующее гнездо на телефоне с обозначением **5V DC** и подключите блок питания к настенной розетке электропитания.
3. Второй разъем RJ45 с обозначением **PC** служит для каскадного соединения прочих Ethernet-устройств без необходимости подключения другой линии Ethernet.
4. Телефоны Snom работают по принципу "подключи и работай". После подключения к сети на телефоне запускается процесс инициализации. Если ваша локальная сеть или VoIP-провайдер поддерживают функции *автоматического конфигурирования Snom*, телефон самостоятельно запустит себя в работу без задержек. В этом случае вы можете переходить к следующему разделу, в противном случае см. раздел ***Запуск D785 / D785N / D787 в эксплуатацию***

## Общее описание экрана и функциональных клавиш

Дисплей (смотри → [Подготовка к эксплуатации](#) → [Основные компоненты D785 / D785N / D787](#) → 5.1)

На этом дисплее отображается следующая информация:

*В режиме ожидания:*

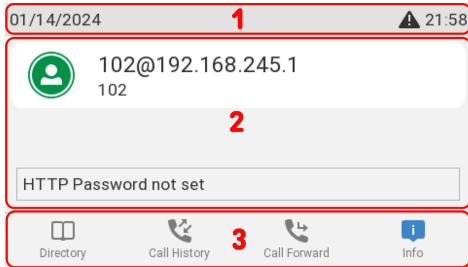

*При телефоне в активном состоянии:*

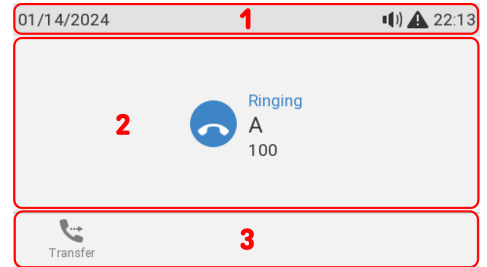
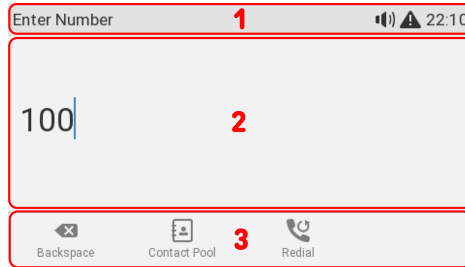

### (1) Информационная панель/строка состояния

- *В режиме ожидания:* при наличии активных сообщений о состоянии → сообщения о состоянии и при отсутствии активных сообщений о состоянии → дата и время
- *При телефоне в активном состоянии:* Наименование текущей активности

### (2) Контекстная область

- *В режиме ожидания:* Сконфигурированные идентификаторы и их фактическое состояние



Запись



Записан  
(активный)



Не записан



Исходящий



Беззвучный  
режим



Не  
беспокоить



Переадресация

- *При телефоне в активном состоянии:* В зависимости от вида активности в данной области отображаются символы (входящего вызова, исходящего вызова, записи в списке и т. д.) и текст, например номер звонящего абонента, внутренний номер вызываемого абонента, участники телеконференции и т. д. В зависимости от контекста "умные этикетки" SmartLabels отображаются или нет.



Гудок  
исходящего  
вызова

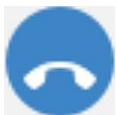

Звонок  
входящего  
вызова



Вызов на  
ожидании



На связи



Удерживается  
на ожидании  
собеседником



Занято



Удерживается  
на ожидании



Связь  
прервана

### (3) Панель контекстно-зависимых функциональных клавиш

В зависимости от текущей активности телефона в строке функциональных клавиш отображаются различные функции, которые можно активировать, нажав функциональную клавишу с соответствующим символом. (смотри → [Контекстно-зависимые программируемые функциональные символы и функциональные клавиши](#))

**SmartDisplay (смотри → [Подготовка к эксплуатации](#) → [Основные компоненты D785 / D785N / D787](#) → 5.2)**

На телефоне есть дополнительный дисплей (SmartDisplay), на 4 страницах и в 6 областях которого отображаются интеллектуальные этикетки SmartLabels - 24 произвольно программируемые функциональные клавиши (клавиши SmartLabel). На черной горизонтальной полосе в верхней части экрана указывается отображаемая в текущий момент страница.

В зависимости от типа клавиши в области этикеток могут присутствовать символ и текст или только текст. Их также можно индивидуально настраивать. В текущей прошивке [10.1.184.14 \(Release\)](#) предусмотрены следующие **виды клавиш**:

**Настройка по умолчанию:**

Страница 1    Страница 2    Страница 3    Страница 4

Line	Line	Line	Line
Line	Line	Line	Line
Conference	Line	Line	Line
SmartTransfer	Line	Line	Line
Silent Mode	Line	Line	Line
Dialed	Line	Line	Line

- Unknown
- Action URL
- Auto Answer
- BLF
- Button
- Call Center Status
- Call Forward
- Cancel
- Conference
- Contact (XMPP)
- Disposition Code
- DTMF
- Extension
- Intercom
- IVR
- Key Event
- ✓ Line**
- Multicast
- OK
- Park
- Presence
- Push-to-Talk
- Record
- SendSipInfo
- SmartTransfer
- Speed Dial
- Star Code
- Transfer
- UserInputAndSendSipInfo
- XML Definition
- None

**Тип клавиши:** Линия, Отправить SIP INFO, Старкод, Событие клавиши

Действия URL	Автоответчик	Поле занятой лампы	Клавиша АТС	Статус контактного центра	Переадресация вызова
Отмена	Конференция	Контакт (XMPP)	Код Позиции	DTMF	Расширение
Интерком	IVR	Мультикаст	OK	Парк	Изменить статус
Тангента	Запись	Умный Перевод	Быстрый набор	Перевод вызова	Определение XML



Событие клавиши:

- Unknown
- Accepted Calls
- Alternate
- Block Caller
- Call History
- Conference**
- Consult Conference
- Contacts
- Delete Message
- Directory
- DND
- Executive-Assistant Behalf Of
- Executive-Assistant Config
- Favorites
- Headset
- Help
- Hide Outgoing ID
- Hold
- Hoteling
- Info
- Instant Redial
- LDAP Directory
- Logoff All
- Missed Calls
- Monitor Calls
- Multicast Zones
- Mute
- Next Identity
- Next Page
- OCI-P Directory
- Pool
- Presence
- Previous Identity
- Previous Page
- Private Hold
- Reboot
- Record
- Redial
- Server Directory
- Settings
- Silent Mode
- Voicemail
- Voicemail Info
- None

Принятые вызовы	Чередовать	Блок Вызывающего	Журнал Вызовов	Конференция	Консультативная Конференция

Контакты	Удалить сообщение	Каталог	Не беспокоить	Исполнительный-Помощник Имени	Исполнительный-Помощник Конфиг

Избранное	Гарнитура	Помощь	Анонимный ID	Функция удержания	Гостиница

Инфо	Мгновенный Повторный Набор	LDAP Каталог	Выйти из все учётных записей	Пропущенные вызовы	Монитор номеров

Зоны Мультивещания	Отключение звука	Следующий SIP-аккаунт	Следующая страница	Каталог OCI-P	Контакты	Изменить статус	Предыдущий аккаунт	Предыдущая страница

Частное Удержание	Запись	Перезагрузка	Повтор	Сервер каталогов	Настройки	Беззвучный Режим	Голосовая почта	Информация голосовой почты

## Индикатор вызова (смотри → [Подготовка к эксплуатации](#) → [Основные компоненты D785 / D785N / D787](#) → 6)

Ярко-красный светодиодный индикатор, расположенный в правом верхнем углу телефона, показывает **входящие, текущие, удерживаемые и пропущенные вызовы**. Светодиодная индикация состояния:

- Быстро мигает при входящем вызове.
- Непрерывно светится при наборе номера, во время разговора и при пропущенном вызове. Для выключения светодиодного индикатора после пропущенного вызова нужно нажать стрелку вправо на навигационной клавише, чтобы просмотреть **Пропущенные вызовы** и одновременно выключить светодиодный индикатор.
- Медленно мигает при наличии вызова, поставленного в режим удержания.

## Программируемые клавиши (смотри → [Подготовка к эксплуатации](#) → [Основные компоненты D785 / D785N / D787](#) → 7)

6 клавиш SmartLabel (произвольно программируемых функциональных клавиш со светодиодами) справа от интеллектуального дисплея SmartDisplay выполняют функции, назначаемые интеллектуальными этикетками SmartLabel. Их можно запрограммировать и обозначить на телефоне через меню пользовательского интерфейса телефона (PUI), а также на странице **Функциональные клавиши** пользовательского веб-интерфейса телефона (WUI).

Для каждой из **6** физических клавиш можно назначить различные функции на **4 страницах SmartLabel**, таким образом окончательно определяются **24** интеллектуальные клавиши SmartLabel.

Вы можете переключаться между страницами SmartLabel, используя следующую клавишу:



Страница  
SmartLabel

### Настройка по умолчанию:

- Страница 1: **P1-P2** → **Линия**, **P3** → **Событие клавиши**: Конференция, **P4** → **SmartTransfer**, **P5** → **Событие клавиши**: Беззвучный режим, **P6** → **Событие клавиши**: Набранный номер (Повтор) → список набранных номеров
- Страница 2: **P7-P12** → **Линия**
- Страница 3: **P13-P18** → **Линия**
- Страница 4: **P19-P24** → **Линия**

Context	Type	Number
<b>P1</b>	Active	Line
<b>P2</b>	Active	Line
<b>P3</b>	Active	Key Event
<b>P4</b>	Active	SmartTransfer
<b>P5</b>	Active	Key Event
<b>P6</b>	Active	Key Event

В зависимости от функции, привязанной к клавише, при возникновении события активируются красный или зеленый светодиоды. Подсветка клавиши **линии**

- быстро мигает, когда на линию поступает входящий вызов;
- горит постоянно, когда на линии есть текущий вызов;
- медленно мигает, когда на линии удерживается вызов.
- отключается, когда линия свободна.



Когда на клавиши проецируются прочие функции, светодиоды могут светиться или мигать. Например, если для клавиши назначена функция **внутреннего номера** и при этом на обоих телефонах включено определение внутренних номеров, светодиод

- быстро мигает, когда на линии входящий вызов;
- светится постоянно, когда внутренний номер занят;
- не горит, когда внутренний номер не занят

**Контекстно-зависимые программируемые функциональные символы и функциональные клавиши (смотри → [Подготовка к эксплуатации](#) → [Основные компоненты D785 / D785N / D787](#) → 8)**

4 контекстно-зависимые программируемые функциональные клавиши (F1 - F4) расположены непосредственно под дисплеем и могут быть запрограммированы в меню **"Функциональные клавиши"** в веб-интерфейсе телефона (WUI) на ряд событий; данные функции будут доступны при телефоне в режиме ожидания.

Type	Number	Label	
Key Event	Directory		F1
Key Event	Call History		F2
Call Forward			F3
Key Event	Help		F4

**Настройка по умолчанию:**

Стандартные функции, доступные на экране в режиме ожидания. Настройки по умолчанию зависят от установленной на телефоне прошивки.



Каталог

**F1** Локальная записная книжка



История вызовов

**F2** Списки вызовов (пропущенные, принятые, исходящие вызовы)



Полная переадресация

**F3** Переадресация всех вызовов (вкл/выкл)



или



Сообщения

о состоянии

Помощь

**F4** Информация о состоянии или IP-адрес

Нажмите функциональную клавишу под символом дисплея, чтобы активировать функцию, открыть список и т.д., изображенный символом над клавишей.

**Буквенно-цифровая клавиатура (смотри → [Подготовка к эксплуатации](#) → [Основные компоненты D785 / D785N / D787](#) → 9)**

1 алфавитно-цифровая клавиатура, состоящая из 12 физических клавиш, расположенная в центре нижней части устройства.



Клавиша звездочка

- **В режиме редактирования:** Нажмите в течение одной секунды для изменения режима ввода (цифры > нижний регистр > верхний регистр) или нажмите кратковременно для набора текста \*.
- **На экране ожидания:** Нажмите и удерживайте кнопку в течение 3 секунд, чтобы заблокировать или разблокировать клавиатуру.

## Клавиши управления звуком (смотри → [Подготовка к эксплуатации](#) → [Основные компоненты D785 / D785N / D787](#) → 10)

5 клавиш управления звуком используются для регулировки громкости, для отключения и выключения микрофона, для активации громкой связи и режима гарнитуры.

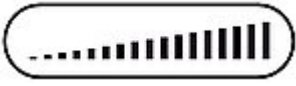

### увеличение/уменьшение громкости + / -

- Регулировка громкости телефона в режиме ожидания и при звонке, а также динамика трубки во время разговора
- Регулировка громкости динамика трубки, базы или гарнитуры соответственно во время разговора



### отключение звука

- Включение/выключение микрофона
- Имеет **красный светодиод**, который загорается, когда микрофон отключен.



### Громкая связь

- Переключение между режимами громкой связи и телефонной трубки
- Набор номера и прием вызовов по громкой связи
- При активации данного режима загорается и горит имеющийся **зеленый светодиод**



### Гарнитура

- Включение и выключение режима наушников

## Выделенные и настраиваемые функциональные клавиши (смотри → [Подготовка к эксплуатации](#) → [Основные компоненты D785 / D785N / D787](#) → 11)

На 6 запрограммированных функциональных клавишах с переменной программируемостью изображены их заводские настройки. На них могут быть запрограммированы и другие функции.



### Сообщение

- Доступ к имеющимся в ящике сообщениям (при наличии)
- Имеющийся **красный светодиод** загорается при наличии нового сообщения в почтовом ящике.

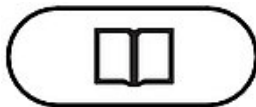

### Каталог

- Доступ к встроенному телефонному каталогу



### Функция удержания

- Удержание и снятие с удержания активного вызова



### DND

- Переключение всех зарегистрированных на телефоне абонентов в режим **"не беспокоить" (DND)**



### Настройки

- Вызов меню настроек пользовательского



### Перевод вызова

- **Перевод вызовов**

## Клавиши навигации, подтверждения и отмены (смотри → *Подготовка к эксплуатации* → *Основные компоненты D785 / D785N / D787* → 12)

На них могут быть запрограммированы ключевые события, доступные в выпадающих меню. Для каждой клавиши можно выбрать различные события, которые будут доступны при телефоне в режиме ожидания. При активном телефоне, например, во время разговора, когда телефон звонит и т.п., изменение функций невозможно.

### Настройка по умолчанию:



Навигационная клавиша: вверх/  
вниз

- **На экране ожидания:** выбор аккаунта по умолчанию
- В прочих контекстах: перемещение вверх/вниз

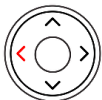

Навигационная клавиша: влево

- **На экране ожидания:** доступ к списку принятых вызовов
- **В режиме редактирования:** перемещение курсора влево, по одному знаку за раз

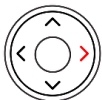

Навигационная клавиша: вправо

- **На экране ожидания:** открытие списка пропущенных вызовов с одновременным отключением индикатора пропущенных вызовов
- **В режиме редактирования:** перемещение курсора вправо, по одному знаку за раз



Навигационная  
клавиша: центр



Ok

- **На экране ожидания:** список набранных номеров
- Прием вызовов по громкой связи и в режиме гарнитуры
- Подтверждение, сохранение действий и ввода, возврат к предыдущему экрану



Отмена

- Завершение вызовов по громкой связи и в режимах гарнитуры и трубки
- Отмена действий и ввода, возврат к предыдущему экрану

## Запуск D785 / D785N / D787 в эксплуатацию

### (1) Инициализация и регистрация телефона

**Примечание:** Вам понадобится **регистрационная информация**, полученная от поставщика услуг Интернета или сетевого администратора, обычно это **номер телефона или внутренний номер, пароль и регистратор (SIP-домен)**.

Обычно инициализация производится полностью автоматически с помощью DHCP. Если телефону не удастся обнаружить сервер DHCP в подсети, появится запрос: **Вы используете DHCP?** Если ваша сеть не поддерживает DHCP, нажмите **кнопку Отмена** и введите **IP-адрес, маску сети, IP-шлюз и DNS-сервер** вручную.

Следите за индикацией и при появлении запроса **выберите** нужную опцию, **нажимая** стрелки **вверх или вниз на клавише навигации**. Для **сохранения** выбранного параметра **нажмите** кнопку **OK**.

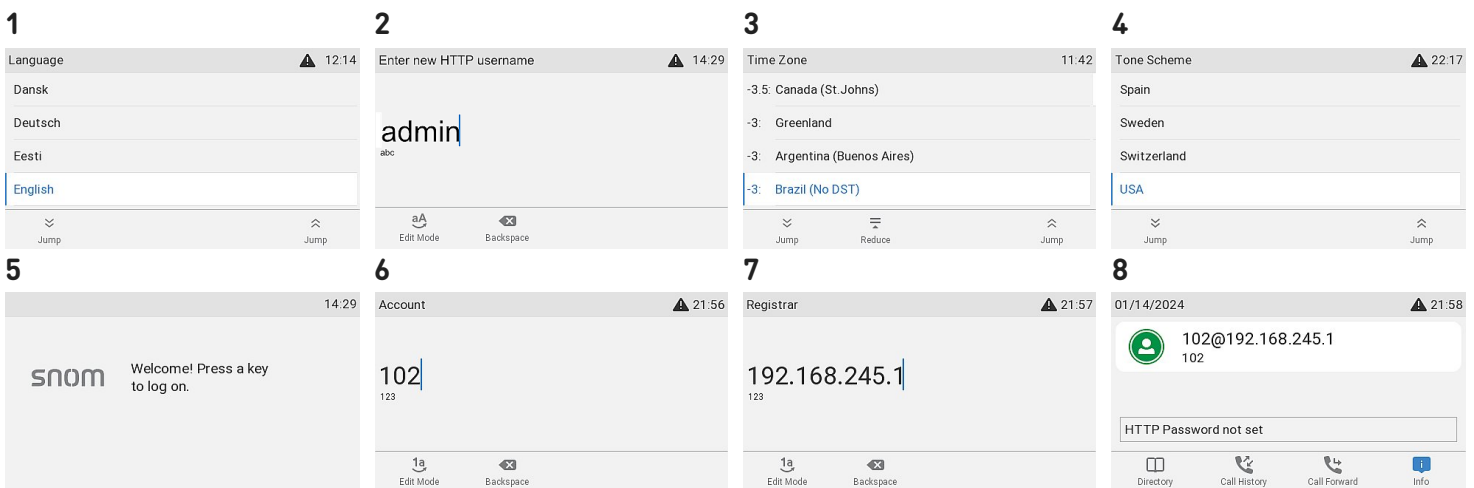

- Языки:** Вам будет предложено выбрать **язык**. По умолчанию используется **английский язык**.
- Далее вам будет предложено ввести **имя пользователя HTTP и пароль** для доступа к веб-интерфейсу телефона в 2 шага. (1) Можно использовать имя пользователя по умолчанию (*admin*) или ввести новое. (2) Пароль должен содержать не менее **шести буквенно-цифровых символов**. **Примечание:** Для работы с телефоном вам необходимо установить **правильный HTTP-пароль**.
- Часовой пояс: Затем на выбранном языке вам будет предложено выбрать **часовой пояс**. Он влияет на отображаемое на дисплее время.
- Тоновая схема: далее вам будет предложено выбрать **тоновую схему** вашей страны. От этого зависит, какой **гудок** вы будете слышать при снятии трубки. В разных странах используются разные тоновые сигналы гудка.
- На дисплее появится экран **"Добро пожаловать"**. Нажмите любую клавишу для входа в систему. **Примечание:** Чтобы просмотреть **IP-адрес** телефона нажмите **Настройки**.
- Введите **номер учётной записи** и нажмите **OK** для сохранения.
- Введите данные **регистратора** и нажмите "OK" для сохранения. Введите **пароль**, полученный от поставщика услуг Интернета или администратора и нажмите **OK** для сохранения.
- После успешного завершения регистрации дисплей перейдет **в режим ожидания**.

## (2) Настройка телефона

Сравнительно небольшое количество настроек можно отрегулировать непосредственно **на телефоне** при помощи *меню пользовательского интерфейса телефона (PUI)*; большинство настроек можно установить по своему усмотрению при помощи *пользовательского веб-интерфейса телефона (WUI)* на **компьютере с интернет-браузером**.

**Примечание:** Телефоны Snom могут работать в режиме администратора или пользователя. В режиме администратора все настройки доступны и могут быть изменены; в режиме пользователя ряд настроек недоступен. → **Настройка по умолчанию:** режим администратора

Если ваш телефон администрируется централизованно, на нем изначально может быть установлен **режим пользователя**. Вы можете это проверить, обратившись к администратору сети или провайдеру VoIP-услуг. Когда телефон работает в режиме пользователя, для перехода в режим администратора требуется пароль администратора.

### Интерфейс пользователя телефона (PUI)

Нажмите



Настройки

для того, чтобы открыть меню настроек на дисплее. Для того, чтобы открыть подменю или настройку, их нужно выбрать с помощью навигационной клавиши и нажать



Ok

### Веб-интерфейс пользователя

1. Найдите **IP-адрес** телефона. Нажмите



Настройки

- Информация
- Помощь

2. Введите IP-адрес в адресную строку браузера на компьютере, подключенном к той же сети, что и телефон.
3. Будет вызван веб-интерфейс пользователя (WUI). При первой ручной инициализации отображается страница *Безопасности*, в остальных случаях открывается *Главная страница*.

**Примечание:** Для работы с телефоном вам необходимо установить **правильный HTTP-пароль**.

Доступные пункты вертикального меню в левой части окна зависят от того, работает ли телефон в режиме пользователя или администратора. Любые изменения, производимые в веб-интерфейсе, вступают в силу только после нажатия кнопки **Сохранить** или **Применить** и **Сохранить**, в зависимости от имеющейся версии прошивки. Если вы откроете другую страницу веб-интерфейса, не нажав предварительно на **Применить/Сохранить**, все изменения будут утеряны.

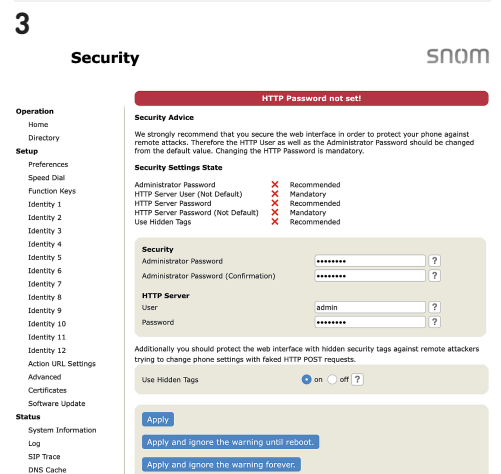
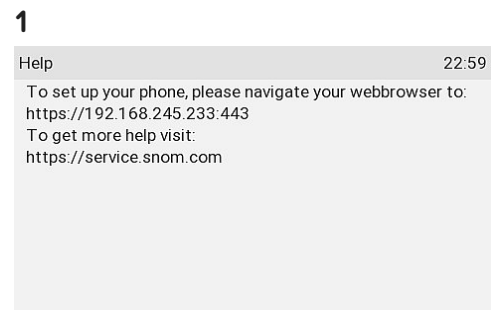

## Использование телефона

В этом разделе описаны функции телефона с заводскими настройками по умолчанию. Если ваш телефон был установлен и/или настроен кем-то другим, настройки по умолчанию могли быть изменены. Пожалуйста, обратитесь к этому человеку или компании, если телефон реагирует не так, как описано здесь.

Информация о вызывающем абоненте, отображаемая на экране, управляется настройкой в веб-интерфейсе телефона. По умолчанию установлено значение *Имя + номер*. Настройку можно изменить, войдя в *Личные настройки > Общая информация > Стиль отображения номеров* и выбрав нужную опцию в выпадающем меню.

### (1) Осуществление вызовов

1. **Выбор аккаунта** для текущего исходящего вызова
2. Использование **различных аудиоустройств**

- Трубка:

Поднимите трубку, наберите номер телефона и нажмите для подтверждения или введите номер телефона и снимите трубку.



Ok

или

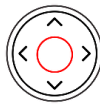

Навигационная клавиша: центр

- Гарнитура: Введите номер телефона и нажмите
- Громкая связь: Введите номер телефона и нажмите



Гарнитура



Громкая связь

### (2) Прием вызовов

Использование **различных аудиоустройств**

- Трубка: Поднимите трубку.
- Гарнитура: Нажмите



Гарнитура

Если телефон уже находится в режиме гарнитуры, можно также нажать мигающую клавишу линии.

- Громкая связь: Нажмите



Громкая связь

или



Ok

или



Навигационная клавиша: центр

### (3) Прерывание вызовов

- При использовании трубки: положите трубку в подставку или нажмите
- При использовании громкой связи или гарнитуры:



Отмена



**(4) Активные вызовы**

**Один звонок на удержании**

Нажмите



Функция удержания

или нажмите функциональную клавишу под символом дисплея



Функция удержания

чтобы перевести текущий вызов в режим удержания. Удерживаемые вызовы обозначаются следующим образом:

- текстовым сообщением, отображаемым на дисплее;
- медленно мигающей клавишей линии;
- медленно мигающим светодиодным индикатором вызова;
- двумя звуковыми сигналами при переводе вызова в режим удержания.

**Теперь можно:**

- перевести удерживаемый вызов вслепую или с сопровождением
- принимать и совершать вызовы, а также переводить другие вызовы в режим ожидания.

Для того, чтобы вернуться к удерживаемому вызову, нужно нажать на соответствующую клавишу линии или снова нажать кнопку.



Функция удержания

или нажмите функциональную клавишу под символом дисплея



Восстановить

Если во время удержания другой абонент повесит трубку, вызов будет прерван и на вашем телефоне, а светодиодные индикаторы погаснут.

**Удержание нескольких вызовов**

Если вы разговариваете с одним абонентом и имеете в режиме удержания один или несколько вызовов, а также при наличии нескольких вызовов в режиме удержания в строке функциональных клавиш отображаются следующие символы, в зависимости от варианта использования.



Вернуться к активному вызову



Предшествующий вызов на удержании



Следующий вызов на удержании

**Теперь можно:**

- переключаться с активного вызова на любой удерживаемый вызов. Возможны до 12 одновременных вызовов, если это позволяет система VoIP-телефонии.
- Отображаемый на экране подключенный вызов можно переадресовать другому абоненту или прервать.
- Когда на экране отображается удерживаемый вызов, нажмите



Ok

для того, чтобы подключиться к нему и поставить текущий вызов на удержание.

## (5) Конференция

В конференции могут участвовать не более **3** человек (вы и ещё 2). Информацию о количестве участников конференций на базе сервера, а также о том, как их организовать и присоединиться к ним, можно узнать у администратора сети или у поставщика услуг VoIP.

### 1. Инициирование конференции: 1

Позвоните первому участнику (**B, 101**) и поставьте вызов на удержание.

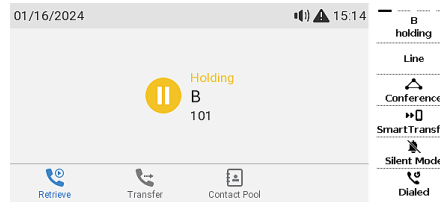

### 2.1

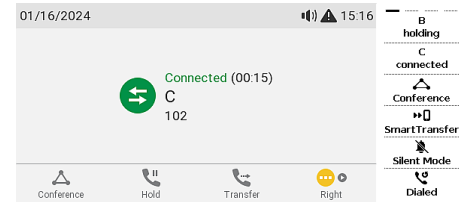

2. Позвоните следующему участнику (**C, 102**) и объявите ему о проведении телеконференции. Поставьте текущий вызов (**C, 102**) на удержание.

3. Нажмите функциональную клавишу под следующим символом



Запустить телеконференцию

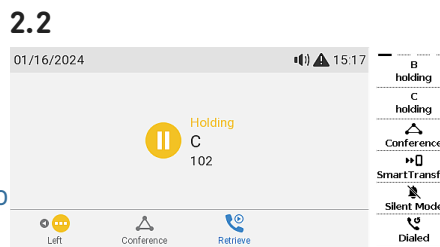

### 3

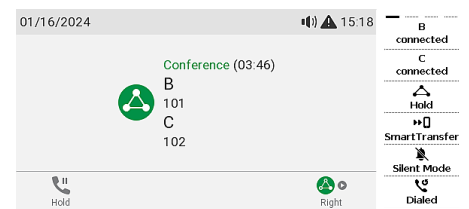

чтобы начать 3-стороннюю телеконференцию

### Теперь можно:

- Выбирать отдельных участников, нажимая на соответствующую функциональную клавишу под одним из этих значков.



Предшествующий участник

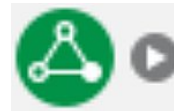

Следующий участник



Вернуться к телеконференции

- Приватно беседовать с одним из участников. Когда один из участников отображается на экране, нажмите



Ok

Для возврата к телеконференции

нужно нажать на следующую функциональную клавишу



Запустить телеконференцию

- Ставить одного из участников в режим удержания. Когда один из участников отображается на экране, нажмите



Функция удержания

Для возврата к телеконференции

нужно нажать на следующую функциональную клавишу



Запустить телеконференцию

- Завершить телеконференцию и прервать связь с двумя собеседниками, вернувшись на



Вернуться к телеконференции

→ Нажмите



## (5) Перевод вызовов

Вы можете переводить подключенные вызовы, а также поступающие на телефон вызовы.

- Существует два способа перевести имеющийся на линии вызов другому абоненту
  1. **Переадресация вызова с уведомлением:** С предварительным уведомлением другого абонента для того, чтобы узнать о его готовности принять вызов.
  2. **Переадресация вызова без уведомления:** При этом неизвестно, доступен ли другой абонент и ответит ли он на звонок.
- Поступающий на телефон входящий вызов можно перевести на другого абонента, не отвечая на него.  
→ [Переадресация вызова](#)

**Переадресация вызова с уведомлением:** только с одним телефонным звонком

1. Поставьте текущий вызов **(B, 101)** 1 на удержание.

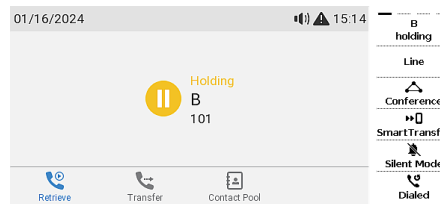

2

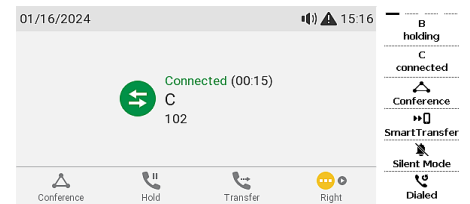

2. Наберите номер абонента **(C, 102)**, которому вы хотите передать вызов **(B, 101)**, и сообщите ему о наличии вызова.

3. Если другой абонент **(C, 102)** согласен принять вызов, нажмите



или



Перевод  
вызова

Перевод

3

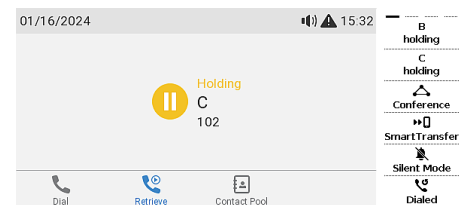

→ Вызов **(C, 102)** переводится в режим удержания.

4. Нажмите



Ok

или



Навигационная  
клавиша: центр

для завершения перевода.

4.1

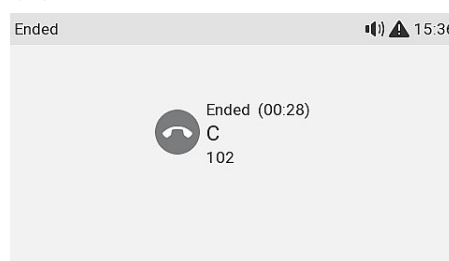

4.2

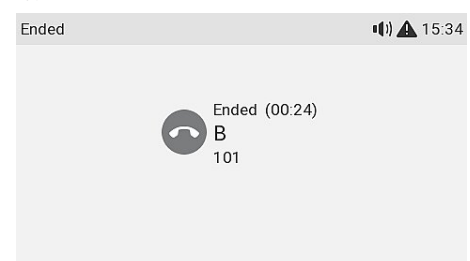

→ На экране могут кратковременно появиться сообщения *Завершен C 102* и *Завершен B 101*, которые указывают на то, что перевод выполнен. Теперь абонент **B (101)** разговаривает с абонентом **C (102)**.

## Переадресация вызова с уведомлением: с более чем одним вызовом

1. Наберите номер абонента **(С, 102)**, которому вы хотите передать вызов **(В, 101)**, и сообщите ему о наличии вызова.

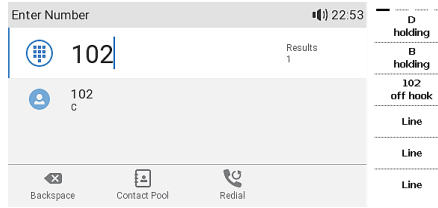

1.2

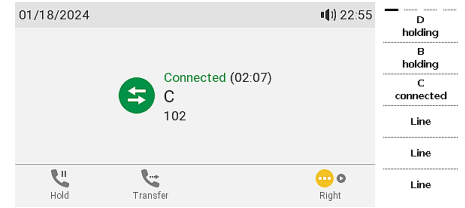

2. Если другой абонент **(С, 102)** согласен принять вызов, нажмите



Перевод вызова

или нажмите функциональную клавишу под символом дисплея



Перевод

→ Вызов **(С, 102)** переводится в режим удержания.

**Примечание:** Если на экране отображается *D 103 на удержании*, а вы не собираетесь переадресовывать данный вызов, выберите другой удерживаемый вызов **В 101**, чтобы вывести на экран *В 101 на удержании*.

2.1

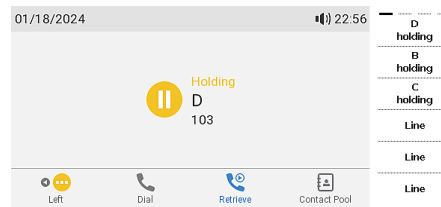

Предшествующий вызов на удержании

2.2

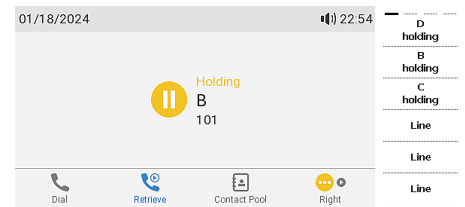

Следующий вызов на удержании

3. Нажмите



Ok

или

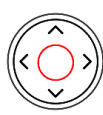

Навигационная клавиша: центр

для завершения перевода.

3.1

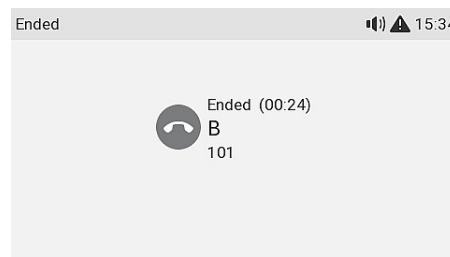

3.2

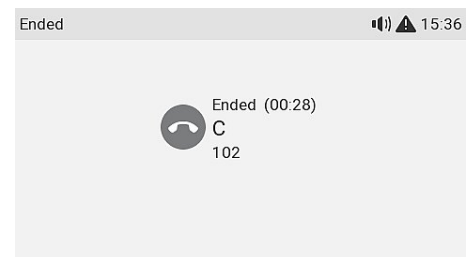

→ На экране могут кратковременно появиться сообщения *Завершен В 101* и *Завершен С 102*, которые указывают на то, что перевод выполнен. Теперь абонент **В (101)** разговаривает с абонентом **С (102)**.

→ После этого на экране появится оставшийся на удержании вызов или первый из оставшихся на удержании вызовов **(D, 103)**.

3.3

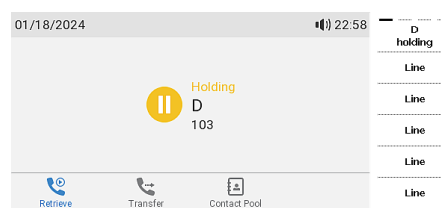

## Переадресация вызова без уведомления: активный вызов

1. При активном вызове (**B, 101**) на линии нажмите



или



Перевод  
вызова

Перевод

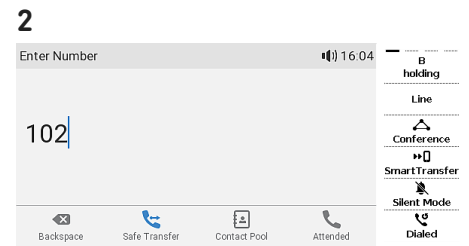
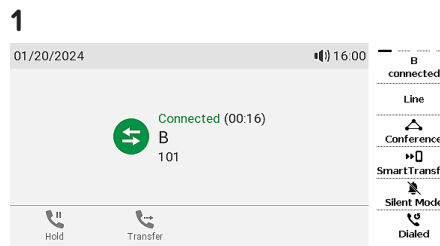

→ Вызов (**B, 101**) переводится в режим удержания. Появится экран с клавиатурой для набора.

2. Введите номер (**C, 102**), на который вы хотите сделать слепую переадресацию вызова (без уведомления), или выберите номер из доступных телефонных каталогов.

3. Нажмите



Ok

или

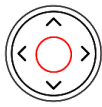

Навигационная  
клавиша: центр

для завершения перевода. →  
Может кратковременно  
появиться сообщение *Завершен*  
*B 101*, указывающее на то, что  
перевод вызова выполнен.  
Теперь **B (101)** звонит на **C (102)**.

- 3

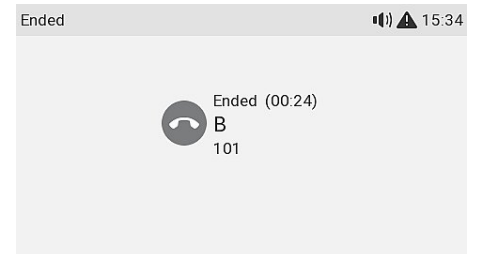

## Переадресация вызова (активный вызов B 101 и вызов на ожидании C 102)

1. Если во время активного вызова (**B, 101**) вы хотите переадресовать входящий вызов на ожидании (**C, 102**), нажмите функциональную клавишу внизу



Следующий вызов на ожидании

- 1.1

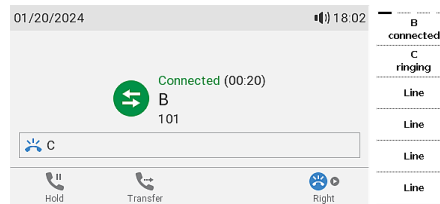

- 1.2

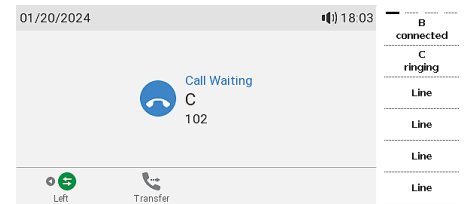

→ На экране отобразится ожидающий входящий вызов. Пока вы переводите поступающий вызов ваш активный вызов остается активным.

2. Нажмите



Перевод  
вызова

или



Перевод

- 2

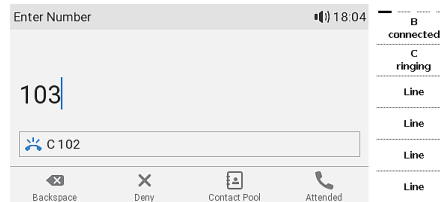

- 3

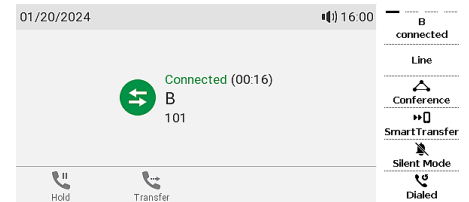

→ Появится экран с  
клавиатурой для набора.

3. Введите номер (**D, 103**), на который вы хотите сделать слепую переадресацию вызова (без уведомления), или выберите номер из доступных телефонных каталогов. → Теперь **C (102)** звонит на **D (103)**. На экране снова высвечивается ваш активный вызов (**B, 101**).

## Переадресация вызова (поступающий вызов В 101)

1. Когда поступает входящий вызов (В, 101), нажмите



или



Перевод  
вызова

Перевод

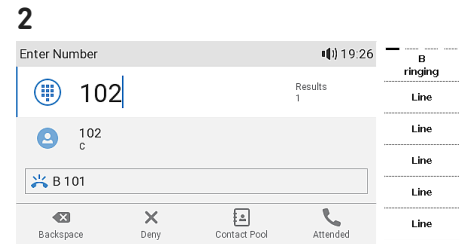
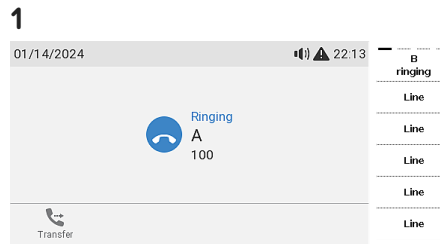

→ Появится экран с клавиатурой для набора.

2. Введите номер (С, 102), на который вы хотите сделать слепую переадресацию вызова (без уведомления), или выберите номер из доступных телефонных каталогов.

3. Нажмите



Ok

или

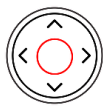

Навигационная  
клавиша: центр

для завершения перевода. →  
Теперь В (101) звонит на С (102).

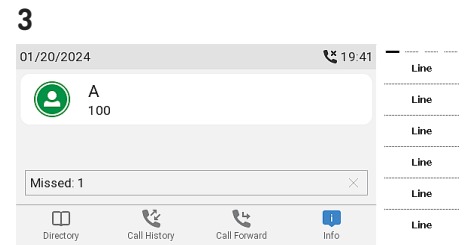

## (6) Журнал вызовов

На телефоне сохраняются три списка **пропущенных, исходящих и принятых** вызовов. В них содержатся сведения о **номере телефона, времени и дате, а также продолжительности** вызовов. Если выделенная для хранения данных по спискам вызовов память переполнена, **более старые записи удаляются, и вместо них сохраняются новые.**

1. На экране ожидания: нажмите функциональную клавишу под символом дисплея



История вызовов

2. Списки пропущенных, принятых или исходящих вызовов выводятся на экран с помощью навигационной клавиши (влево/вправо). Во всех списках последний вызов находится сверху. Перемещение по списку производится с помощью навигационной клавиши (вверх/вниз). Тип вызова обозначен символами.

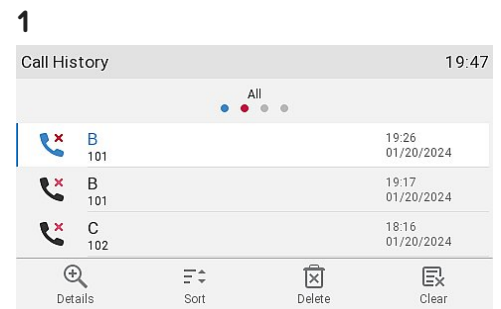

Принятые  
звонки

Набранные  
звонки

Пропущенные  
звонки

**Примечание:** Красная точка указывает на наличие новых сообщений о пропущенных звонках с момента последнего просмотра списка пропущенных вызовов. После просмотра списка пропущенных вызовов она удаляется из перечня всех вызовов и становится синей.



## Обновление программного обеспечения

### Обновление вручную

1. Чтобы найти последнюю версию прошивки для вашего телефона, посетите Центр обновления прошивки Snom.
2. Перед загрузкой прошивки ознакомьтесь с инструкциями и примечаниями к выпуску.
3. **Щелкните правой** кнопкой мыши по *загрузочной ссылке* в таблице файлов прошивки (Firmware files) и скопируйте ссылку.

Downloads

Firmware Files

Phone Model	File Size	SHA-256 Checksum	Download Link
D785	41.0 MB	1ddc1588dd0a4cabdc9f0bb89d7de2bf1443566f458a3fb03a76b69b42fd1556	<a href="https://downloads.snom.com/fw/10.1.184.14/bin/snomD785-10.1.184.14-HW1-SIP-r.bin">https://downloads.snom.com/fw/10.1.184.14/bin/snomD785-10.1.184.14-HW1-SIP-r.bin</a>

4. Откройте веб-интерфейс пользователя телефона (WUI) и зайдите на страницу обновления ПО *Software Update*. В зоне *ручного обновления ПО (Manual Software Update)* вставьте ссылку в текстовое поле **прошивки (Firmware)**.

### Manual Software Update

Snom

**Operation**

- Home
- Directory

**Setup**

- Preferences
- Speed Dial
- Function Keys
- Identity 1
- Identity 2
- Identity 3
- Identity 4
- Identity 5
- Identity 6
- Identity 7
- Identity 8
- Identity 9
- Identity 10
- Identity 11
- Identity 12
- Action URL Settings
- Advanced
- Certificates
- Software Update

**Manual Software Update**

Firmware

Load

Your phone is shipped with a valid license preinstalled. It is possible to install a new license file via the manual license upload to enable additional software features or to reinstall the preinstalled license in case it is missing or damaged. If the uploaded license file is invalid (e.g. not matching the MAC address of the phone) it will be ignored and the existing license is kept.

**Manual License Upload**

License file

Choose File

Load

5. Нажмите **кнопку Загрузить**. Телефон начнет перезагружаться. Если на телефоне появится сообщение *"Перезагрузить?" ("Reboot?")*, подтвердите операцию.

**Примечание: НЕ ОТКЛЮЧАЙТЕ ПИТАНИЕ ВО ВРЕМЯ ПЕРЕЗАГРУЗКИ ТЕЛЕФОНА!**

### Автоматическое обновление

1. Откройте веб-интерфейс пользователя телефона (WUI) и зайдите на странице *дополнительных настроек > в раздел обновления (Update)*.
2. Перед настройкой параметров внимательно ознакомьтесь с информацией о каждом из них, нажимая на символ справки в каждой строке.
3. После этого нажмите **Применить**. При изменении настройки URL-адреса и(или) *конфигурации PnP* необходимо произвести перезагрузку для того, чтобы они вступили в действие.

Дополнительную информацию можно получить на [наш сайт](#).

## Устранение неполадок

### Обращение в службу поддержки Snom

Нажмите на этот текст, чтобы ознакомиться с подробными инструкциями, приведенными на нашем сайте, и следовать им.

### Создайте заявку на обслуживание

Нажмите на этот текст, чтобы ознакомиться с подробными инструкциями, приведенными на нашем сайте, и следовать им.

### Запросите помощь, отправив информацию о системе и настройках

- [Информация о системе](#)
- [Информация о настройках](#)

### Следы SIP/PCAP

Служба поддержки Snom может попросить вас предоставить трассировку SIP и/или трассировку PCAP для анализа вашей проблемы.

- [Выполнение трассировки SIP](#)
- [Выполнение трассировки PCAP](#)

## Важная информация

Данное **краткое руководство пользователя D785 / D785N / D787** является выдержкой из более подробного руководства пользователя на английском и немецком языках, предназначенной для того, чтобы предоставить группам пользователей, не владеющим английским или немецким языком, сжатый обзор на их родном языке. Следующие аспекты вы найдете в **руководстве пользователя D785 / D785N / D787**:

- [Авторские права, права на товарные знаки, ответственность, юридические уведомления, общественная лицензия GNU](#)
- [Указания по технике безопасности](#)
- [Соответствие стандартам](#)
- [Технические характеристики продукта](#)
- [Утилизация устройств](#)
- [Очистка поверхности](#)

### Отказ от ответственности

Дополнительная информация: [Веб-страница Snom D785 / D785N / D787](#) | [Snom Service Hub](#) | [Техническая спецификация](#) | [Руководство пользователя](#) | [Информация о гарантии](#) | [Типовые сертификаты](#) | [Местоположение компании](#)

Snom, названия продуктов Snom и логотипы Snom являются товарными знаками, принадлежащими Snom Technology GmbH. Все технические характеристики продукции могут быть изменены без предварительного уведомления. Snom Technology GmbH оставляет за собой право в любое время вносить изменения и дополнения в настоящий документ, не будучи обязанным сообщать о таких изменениях до или после их внесения. Несмотря на то, что при составлении и представлении информации, содержащейся в настоящем документе, были приняты надлежащие меры, данные, на которых она основана, возможно, изменились. Поэтому Snom отказывается от всех гарантий и ответственности за точность, полноту и актуальность опубликованной информации, за исключением случаев умысла или грубой небрежности со стороны Snom или в случае возникновения ответственности в связи с обязательными правовыми положениями.