

D735



Σύντομες οδηγίες χρήσης

Έναρξη

(1) Αποσυσκευασία και επιθεώρηση του περιεχομένου συσκευασίας

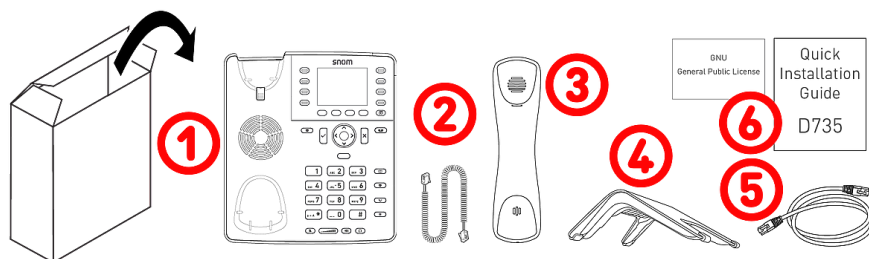

1. Επιτραπέζιο τηλέφωνο IP D735
2. Σπирάλ καλώδιο ακουστικού
3. Ακουστικό
4. Βάση στήριξης
5. Καλώδιο Ethernet: 1,5 m
6. Τεκμηρίωση

(2) Γνωριμία με το D735 σας

Το περιεχόμενο συσκευασίας του D735 ως εξής :

- Συσκευές ήχου → 1 - 4
- Οθόνη και ενδείξεις → 5 - 6
- Πλήκτρα → 7 - 12

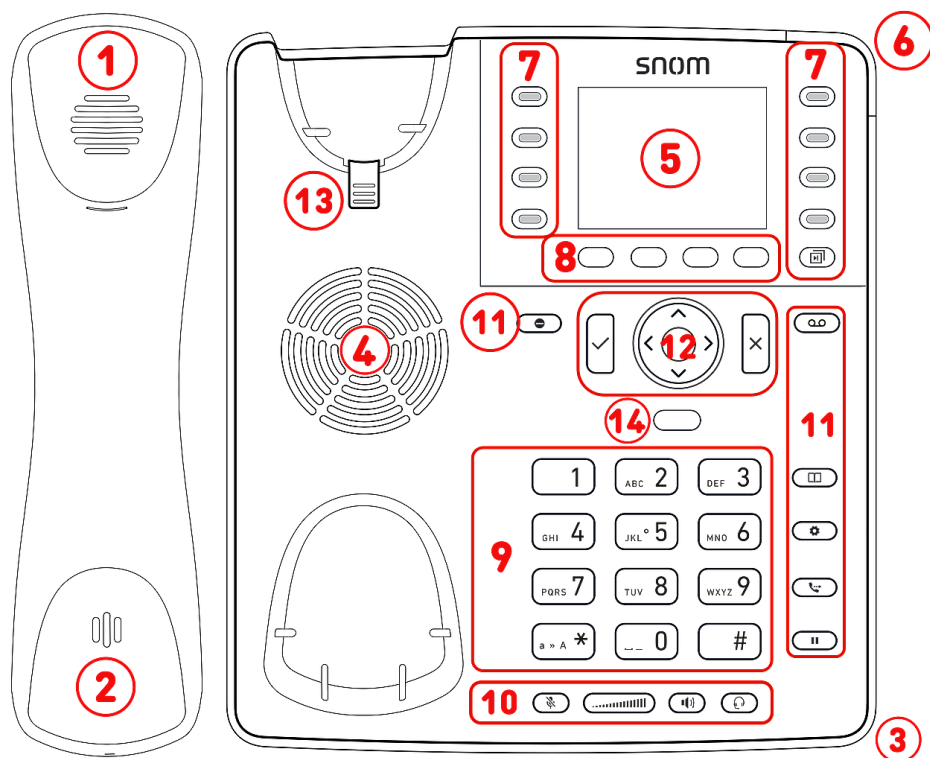

1. Ακουστικό
2. Μικρόφωνο
3. Μικρόφωνο
4. Ηχείο
5. Οθόνη
6. Ένδειξη κατάστασης κλήσης
7. 8 πλήκτρα SmartLabel (με πολύχρωμο LED) & Σελίδα
8. 4 πλήκτρα εναλλασσόμενων λειτουργιών
9. 12 πλήκτρα (σύμφωνα με το πρότυπο ITU)
10. 5 προκαθορισμένα πλήκτρα ήχου
11. 7 προκαθορισμένα πλήκτρα λειτουργιών
12. Πλήκτρο πλοήγησης 5-κατευθύνσεων & OK / Ακύρωση
13. Εγκοπή στήριξης ακουστικού
14. Αισθητήρας εγγύτητας

(3) Συνδέσεις και τροφοδοσία

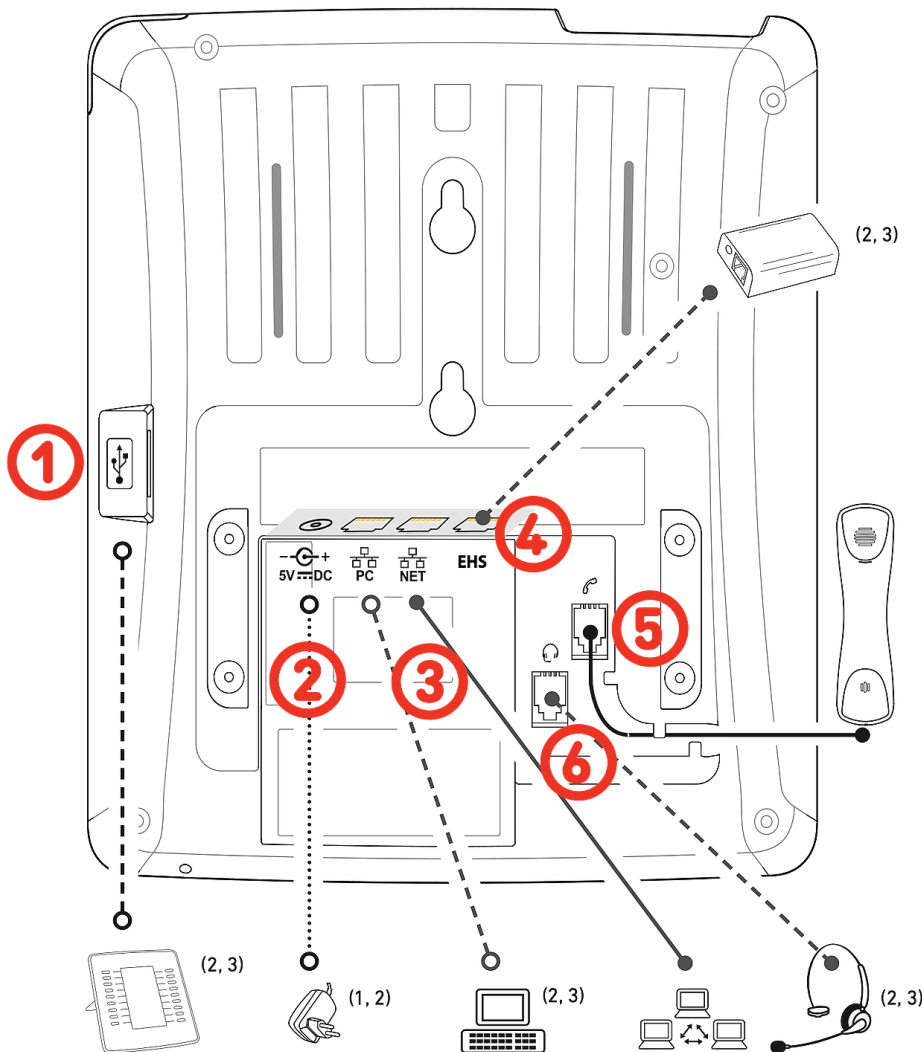

Ενσύρματες συνδέσεις

1. Σύνδεση κεφαλόφωνου USB και άλλων αξεσουάρ: Θύρα USB 2.0 τύπου A
2. Τροφοδοτικό: ομοαξονική σύνδεση
3. Συνδεσιμότητα δικτύου: 2 υποδοχές RJ45-8P8C (NET/PC), Gigabit Ethernet (GbE), Τροφοδοσία μέσω Ethernet (Power over Ethernet - PoE), IEEE 802.3af, class 3
4. Προσαρμογέας EHS: υποδοχή RJ12-6P6C
5. Ενσύρματο ακουστικό: υποδοχή RJ9-4P4C
6. Κεφαλόφωνο: υποδοχή RJ9-4P4C

Ασύρματες συνδέσεις

-/-

¹ Εάν το PoE δεν είναι διαθέσιμο

² Δεν περιλαμβάνεται στη συσκευασία

³ Προαιρετικό

Προετοιμασία του D735 για χρήση

(1) Τοποθέτηση βάσης στήριξης και ακουστικού

Σημείωση: Δυνατότητα τοποθέτησης της βάσης στήριξης με δύο τρόπους για διαφορετική γωνία κλήσης : χαμηλή γωνία 28° ή υψηλή γωνία 46°

1. Πριν τοποθετήσετε τη βάση στήριξης στο τηλέφωνο, συνδέστε την μακρύτερη άκρη του σπιδάλ καλωδίου του ακουστικού στην υποδοχή RJ9-4P4C με ένδειξη



στο πίσω μέρος του τηλεφώνου και στη συνέχεια τοποθετήστε το καλώδιο στον οδηγό καλωδίου.

2. Τοποθετήστε το πάνω μέρος των αυλακώσεων της βάσης στήριξης κάτω από τους οδηγούς ολίσθησης στο πίσω μέρος του D735.
3. Σπρώξτε τη βάση στήριξης προς τα πάνω στους οδηγούς ολίσθησης μέχρι να ασφαλίσει στη θέση της.
4. Συνδέστε το μικρότερο άκρο του σπιδάλ καλωδίου του ακουστικού στην υποδοχή του ακουστικού.
5. Τοποθετήστε το D735 σε οριζόντια επιφάνεια.

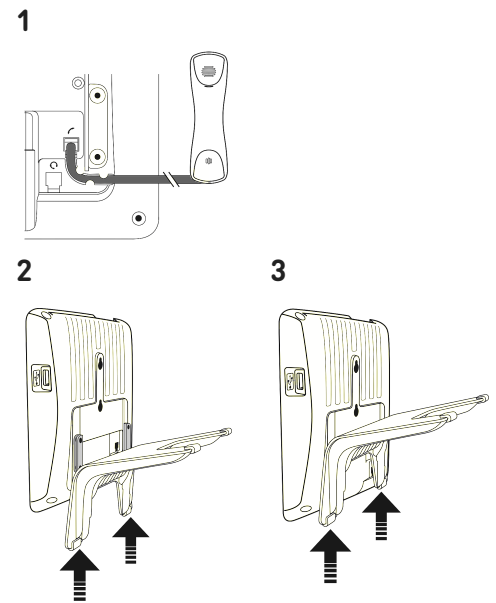

(2) Σύνδεση του τηλεφώνου και ενεργοποίηση

Το τηλέφωνο μπορεί να λειτουργήσει με Power over Ethernet (PoE) που παρέχεται μέσω του καλωδίου δικτύου LAN ή εάν δεν είναι διαθέσιμη η τροφοδοσία μέσω PoE μέσω ξεχωριστά διαθέσιμου τροφοδοτικού 5V DC.

1. Συνδέστε το ένα άκρο του καλωδίου Ethernet (δικτύου) στην υποδοχή RJ45 με την ένδειξη **NET** και το άλλο άκρο στο δίκτυό σας, ώστε να δημιουργήσετε μια σύνδεση δεδομένων.
2. Εάν δεν υπάρχει διαθέσιμο PoE, εισαγάγετε το βύσμα του τροφοδοτικού στην υποδοχή με την ένδειξη **5V DC** και συνδέστε το τροφοδοτικό στη πρίζα.
3. Η δεύτερη υποδοχή RJ45, με την ένδειξη **PC**, είναι για την σε σειρά σύνδεση επιπλέον συσκευών Ethernet χωρίς την ανάγκη δεύτερης γραμμής Ethernet.
4. Τα τηλέφωνα της Snom είναι plug-and-play. Μόλις το τηλέφωνο συνδεθεί στο δίκτυό σας, θα αρχίσει η ρύθμιση του. Εφόσον το τοπικό σας δίκτυο ή ο πάροχος VoIP υποστηρίζει *Αυτόματη διαμόρφωση Snom's*, το τηλέφωνο θα εκκινήσει αυτόματα χωρίς καμία διακοπή. Σε αυτή τη περίπτωση συνεχίστε στο επόμενο κεφάλαιο, σε διαφορετική περίπτωση, δείτε το κεφάλαιο **Έναρξη λειτουργίας D735**

Γνωριμία με την οθόνη και τα πλήκτρα

Οθόνη (βλέπω → Έναρξη → Γνωριμία με το D735 σας → 5)

Σε αυτή την οθόνη προβάλλονται οι παρακάτω πληροφορίες:

Σε κατάσταση αναμονής:

Όταν η οθόνη είναι ενεργοποιημένη:

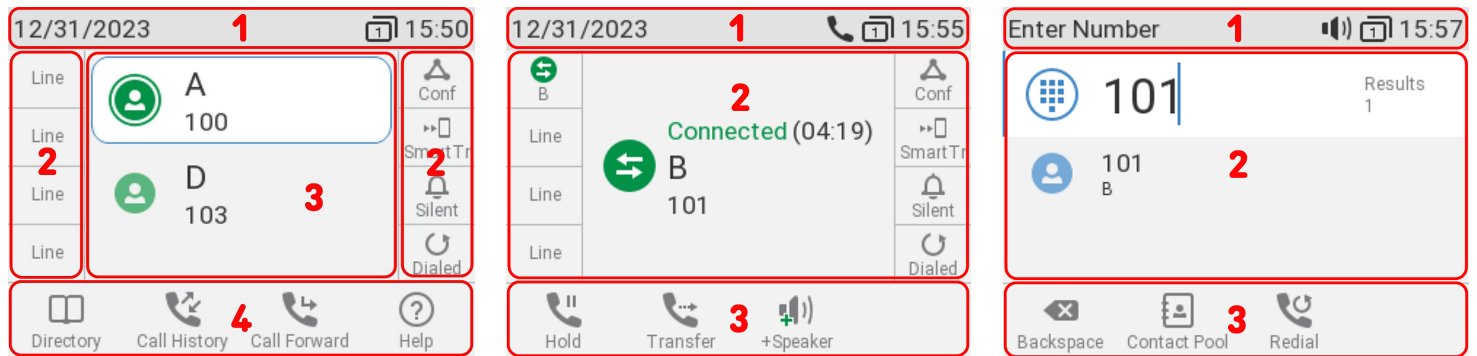

(1) Γραμμή πληροφοριών/κατάσταση γραμμής

- Σε κατάσταση αναμονής: όταν προβάλλονται μηνύματα → Κατάσταση μηνύματος και όταν δεν προβάλλονται άλλα μηνύματα → Ημερομηνία & Ωρα
- Όταν η οθόνη είναι ενεργοποιημένη: Τρέχουσα λειτουργία

(2) Περιοχή κειμένου:

- Σε κατάσταση αναμονής: Τηλεφωνικές Γραμμές η πραγματική τους κατάσταση και SmartLabel



Εγγράφεται Εγγεγραμμένη (ενεργή) Μη επιτυχής εγγραφή Εξερχόμενη Προώθηση Μην ενοχλείτε Λειτουργία Σίγασης

- Όταν η οθόνη είναι ενεργοποιημένη: Ανάλογα με την λειτουργία, σε αυτή τη περιοχή μπορούν να προβάλλονται σύμβολα (ένδειξη εισερχόμενης, εξερχόμενης κλήσης, λίστες καταχωρήσεων, κλπ) και κείμενα όπως ο αριθμός καλείται, θα κληθεί ο εσωτερικός αριθμός, καλείται ο εσωτερικός αριθμός, συνδιάσκεψη, κλπ. Ανάλογα με το περιεχόμενο οι ετικέτες SmartLabels, θα προβάλλονται ή όχι.



Εξερχόμενη κλήση Εισερχόμενη κλήση Αναμονή κλήσης Σε σύνδεση Απαντήθηκε από άλλο εσωτερικό Απασχολημένο Σε αναμονή Τερματισμός

(3) Γραμμή μεταβαλλόμενου κειμένου, ανάλογα με την λειτουργία:

Εξαρτάται από την τρέχουσα λειτουργία του τηλεφώνου, σε αυτή τη γραμμή προβάλλονται διάφορες λειτουργίες οι οποίες μπορούν να ενεργοποιηθούν, πιέζοντας το αντίστοιχο πλήκτρο που βρίσκεται κάτω από το σύμβολο ή το κείμενο. (βλέπω → [Προγραμματιζόμενα σύμβολα και πλήκτρα λειτουργιών](#))

Ένδειξη κλήσης (βλέπω → Έναρξη → Γνωριμία με το D735 σας → 6)

Το κόκκινο LED που βρίσκεται στην επάνω δεξιά γωνία του τηλεφώνου υποδεικνύει τις εισερχόμενες, τις αναπάντητες, τις σε εξέλιξη και τις κλήσεις σε αναμονή. Ενδείξεις κατάστασης LED:

- Αναβοσβήνει γρήγορα στην εισερχόμενη κλήση.
- Ανάβει σταθερά κατά τη διάρκεια κλήσης και όταν υπάρχει αναπάντητη κλήση. Για να σβήσει το LED μετά από αναπάντητη κλήση, πιέστε δεξιά το πλήκτρο πλοήγησης για να μπειτε στο μενού **Αναπάντητες κλήσεις** και ταυτόχρονα θα σβήσει το LED.
- Αναβοσβήνει αργά όταν βάλετε κλήση σε αναμονή.

Πλήκτρα SmartLabel (βλέπω → Έναρξη → Γνωριμία με το D735 σας → 7)

8 Πλήκτρα SmartLabel (προγραμματιζόμενων λειτουργιών LEDs) στις δύο πλευρές της οθόνης, προβάλλουν τη ρύθμιση τους στην οθόνη (SmartLabels). Μπορούν να προγραμματιστούν και να ονομαστούν μέσω του μενού της συσκευής (PUI) καθώς και στη σελίδα **Function Keys** του web user interface (WUI).

Καθένα από τα 8 πλήκτρα, μπορεί να αντιστοιχιστεί σε διαφορετική λειτουργία **4 SmartLabel pages**, τα οποία εν τέλη θα δημιουργήσουν ένα σύνολο από **32** πλήκτρα SmartLabel.



Μπορείτε να κάνετε εναλλαγή μεταξύ των σελίδων χρησιμοποιώντας το ακόλουθο πλήκτρο:



Σελίδα
SmartLabel

Προεπιλεγμένη ρύθμιση:

- Σελίδα 1: **P1-P4** → Γραμμή, **P5** → Λειτουργία Πλήκτρου: Διάσκεψη, **P6** → SmartTransfer, **P7** → Λειτουργία Πλήκτρου: Λειτουργία Σίγασης, **P8** → Λειτουργία Πλήκτρου: Επανάκληση → Λίστα εξερχόμενων κλήσεων
- Σελίδα 2: **P9-P16** Γραμμή
- Σελίδα 3: **P17-P24** Γραμμή
- Σελίδα 4: **P25-P32** Γραμμή

Page	Context	Type	Number
P1	Active	Line	
P2	Active	Line	
P3	Active	Line	
P4	Active	Line	
P5	Active	Key Event	Conference
P6	Active	Smart Transfer	
P7	Active	Key Event	Ringer Silent
P8	Active	Key Event	Redial

Ανάλογα με τη λειτουργία που αντιστοιχίζεται στο πλήκτρο, τα κόκκινα ή πράσινα LED των πλήκτρων θα ανάψουν με την ενεργοποίηση τους. Το LED ενός πλήκτρου **γραμμής** θα

- αναβοσβήνει γρήγορα όταν υπάρχει εισερχόμενη κλήση για τη γραμμή
- ανάβει σταθερά κατά τη διάρκεια κλήσης,
- αναβοσβήνει αργά όταν μια κλήση βρίσκεται σε αναμονή στη γραμμή.
- είναι απενεργοποιημένη όταν η γραμμή είναι ελεύθερη.

Όταν αντιστοιχίζονται άλλες λειτουργίες στα πλήκτρα, τα LED ενδέχεται να ανάβουν ή να αναβοσβήνουν. Για παράδειγμα: Όταν η λειτουργία **επέκταση** έχει αντιστοιχιστεί σε ένα πλήκτρο και η παρακολούθηση των επεκτάσεων είναι ενεργοποιημένη και στα δύο τηλέφωνα, το LED θα

- αναβοσβήνει γρήγορα κατά την εισερχόμενη κλήση για τη γραμμή,
- ανάβει σταθερά για κατειλημμένη επέκταση,
- είναι απενεργοποιημένο όταν η επέκταση δεν είναι κατειλημμένη

Προγραμματιζόμενα σύμβολα και πλήκτρα λειτουργιών (βλέπω → Έναρξη → Γνωριμία με το D735 σας → 8)

4 προγραμματιζόμενα πλήκτρα λειτουργιών (F1 - F4) βρίσκονται ακριβώς κάτω από την οθόνη και μπορούν να προγραμματιστούν στο **Function Keys** στη σελίδα (**WUI**) του τηλεφώνου, με ένα πλήθος λειτουργιών - οι λειτουργίες αυτές θα είναι στη συνέχεια διαθέσιμες όταν το τηλέφωνο βρίσκεται σε κατάσταση ηρεμίας.

Type	Number	Label	
Key Event	Directory		F1
Key Event	Call History		F2
Call Forward			F3
Key Event	Help		F4

Προεπιλεγμένη ρύθμιση:

Τυπικές λειτουργίες διαθέσιμες στην οθόνη αναμονής. Οι προεπιλεγμένες ρυθμίσεις εξαρτώνται από το λογισμικό που είναι εγκατεστημένο στο τηλέφωνο.



Τηλεφωνικός κατάλογος

F1 Εσωτερικός τηλεφωνικός κατάλογος

Ιστορικό κλήσεων

F2 Λίστες κλήσεων (αναπάντητες, απαντημένες, εξερχόμενες)

Πρώθηση όλων

F3 Πρώθηση όλων των κλήσεων (on/off)

Μηνύματα κατάστασης

F4 Πληροφορίες κατάστασης ή Διεύθυνση IP

Βοήθεια

Πιέστε το πλήκτρο λειτουργίας κάτω από το σύμβολο της οθόνης για να ενεργοποιήσετε τη λειτουργία, να ανοίξετε τη λίστα κ.λπ. που απεικονίζεται από το σύμβολο πάνω από το πλήκτρο.

Αλφαριθμητικό πληκτρολόγιο (βλέπω → Έναρξη → Γνωριμία με το D735 σας → 9)

1 αλφαριθμητικό πληκτρολόγιο αποτελούμενο από 12 πλήκτρα, που βρίσκεται στο κέντρο του κάτω μέρους της συσκευής.



Πλήκτρο αστερίσκου

- **Σε λειτουργία επεξεργασίας:** Πιέστε για ένα δευτερόλεπτο για να αλλάξετε τρόπο εισαγωγής (αριθμοί > πεζά > κεφαλαία) ή πιέστε σύντομα για να πληκτρολογήσετε *.
- **Σε κατάσταση ηρεμίας:** Πιέστε για 3 δευτ. ώστε να κλειδώσετε/ξεκλειδώσετε το πληκτρολόγιο.

Πλήκτρα ελέγχου ήχου (βλέπω → Έναρξη → Γνωριμία με το D735 σας → 10)

5 πλήκτρα ήχου χρησιμοποιούνται για τη ρύθμιση έντασης ήχου, τη σίγαση και την απενεργοποίηση μικροφώνου, την ενεργοποίηση της λειτουργίας ανοιχτής ακρόασης και κεφαλόφωνου.

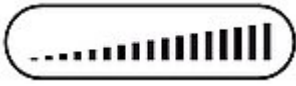

Ένταση ήχου + / -

- Ρύθμιση της έντασης κουδουνισμού κατά τη διάρκεια εισερχόμενης κλήσης ή όταν το τηλέφωνο είναι σε κατάσταση αναμονής
- Ρύθμιση της έντασης ήχου στο ακουστικό, την ανοιχτή συνομιλία ή το κεφαλόφωνο, κατά τη διάρκεια συνομιλίας.



Σίγαση

- Σίγαση/κατάργηση σίγασης μικροφώνου
- Ένα **κόκκινο LED** ανάβει για όσο διάστημα το μικρόφωνο είναι σε σίγαση.



Μεγάφωνο

- Εναλλαγή μεταξύ της λειτουργίας ανοιχτής ακρόασης και ακουστικού
- Κλήση ή αποδοχή εισερχόμενης κλήσης με ανοιχτή ακρόαση



Κεφαλόφωνο

- Ενεργοποίηση και απενεργοποίηση της λειτουργίας ακουστικών
- Το **LED ανάβει πράσινο** για όσο διάστημα είναι ενεργοποιημένη η λειτουργία

Προγραμματισμένα, προγραμματιζόμενα πλήκτρα λειτουργιών (βλέπω → Έναρξη → Γνωριμία με το D735 σας → 11)

6 προγραμματισμένα πλήκτρα, πολλαπλών λειτουργιών έχουν τις εργοστασιακές ρυθμίσεις τους τυπωμένες στο πλήκτρο. Μπορούν να προγραμματιστούν επιπλέον λειτουργίες.



Μήνυμα

- Μηνύματα τηλεφωνητή (εφόσον υπάρχει)
- Ένα **κόκκινο LED** ανάβει όταν υπάρχει νέο μήνυμα στο τηλεφωνητή

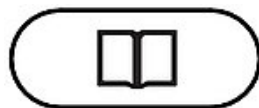

Τηλεφωνικός κατάλογος

- Πρόσβαση στο κατάλογο του τηλεφώνου



Αναμονή

- Ενεργοποίηση/ απενεργοποίηση αναμονής στη τρέχουσα κλήση



DND

- Εναλλαγή της λειτουργίας, Μην ενοχλείτε, **do not disturb (DND)** για όλες τις ρυθμισμένες στο τηλέφωνο, τηλεφωνικές γραμμές.



Ρυθμίσεις

- Πρόσβαση στο μενού



Μεταφορά

- **Μεταφορά κλήσεων**

Πλήκτρα πλοήγησης, επιβεβαίωσης και ακύρωσης (βλέπω → Έναρξη → Γνωριμία με το D735 σας → 12)

Προγραμματιζόμενα μέσω της αναδιπλούμενης διαθέσιμης λίστας ρυθμίσεων. Μπορείτε να επιλέξετε διαφορετική ρύθμιση για κάθε πλήκτρο όταν το τηλέφωνο είναι σε κατάσταση αναμονής. Δεν μπορείτε να αλλάξετε τη ρύθμιση ενός πλήκτρου όταν υπάρχει ενεργή ή εισερχόμενη κλήση, κλπ.

Προεπιλεγμένη ρύθμιση:

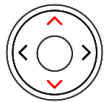

- **Σε κατάσταση ηρεμίας:** Επιλέξτε εξερχόμενη γραμμή
- Σε άλλη κατάσταση: Πλοήγηση επάνω/κάτω

Πλήκτρο πλοήγησης: πάνω/κάτω

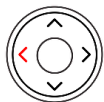

- **Σε κατάσταση ηρεμίας:** Άνοιγμα λίστας εισερχόμενων κλήσεων
- **Σε λειτουργία επεξεργασίας:** Μετακίνηση του κέρσορα προς τα αριστερά κατά μία θέση κάθε φορά

Πλήκτρο πλοήγησης: αριστερά

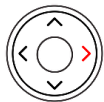

- **Σε κατάσταση ηρεμίας:** Άνοιγμα της λίστας αναπάντητων κλήσεων και ταυτόχρονη απενεργοποίηση του ενδεικτικού LED αναπάντητων κλήσεων
- **Σε λειτουργία επεξεργασίας:** Μετακίνηση του κέρσορα προς τα δεξιά κατά μία θέση κάθε φορά.

Πλήκτρο πλοήγησης: δεξιά



- **Σε κατάσταση ηρεμίας:** Λίστα εξερχόμενων κλήσεων
- Αποδοχή κλήσεων σε ανοικτή ακρόαση και σε λειτουργία ακουστικών
- Επιβεβαίωση, αποθήκευση εισαγωγής & ενεργειών, επιστροφή στη προηγούμενη οθόνη

Πλήκτρο πλοήγησης: Στη μέση

OK



Ακύρωση

- Τερματισμός κλήσεων σε ανοικτή ακρόαση, λειτουργία ακουστικών & χειρακουστικού
- Ακύρωση ενεργειών & εισαγωγής, επιστροφή στη προηγούμενη οθόνη

Έναρξη λειτουργίας D735

Αρχική ρύθμιση τηλεφώνου & παραμετροποίηση γραμμής

Σημείωση: Θα χρειαστείτε τις **ρυθμίσεις παραμετροποίησης** για την τηλεφωνική γραμμή, που έχετε λάβει από τον πάροχο τηλεφωνίας σας ή τον διαχειριστή δικτύου σας - συνήθως τον **τηλεφωνικό αριθμό ή το εσωτερικό σας, τον κωδικό πρόσβασης**, και τον **registrar (SIP domain)**.

Κανονικά η αρχική ρύθμιση είναι εντελώς αυτόματη, μέσω χρήσης DHCP. Εάν το τηλέφωνο δεν μπορεί να εντοπίσει DHCP server στο subnet, θα ερωτηθείτε: **Χρησιμοποιείτε DHCP;** Εάν το δίκτυο σας δεν υποστηρίζει DHCP, πιέστε το **πλήκτρο Ακύρωσης** και εισάγετέ τη διεύθυνση **IP, net mask, IP gateway, και DNS server** χειροκίνητα.

Δείτε την οθόνη και όταν σας ζητηθεί, **επιλέξτε** μία από τις επιλογές **πιέζοντας** τα **επάνω ή κάτω στο πλήκτρο πλοήγησης**. **Αποθήκευση** της επιλογής σας **πιέζοντας** το **πλήκτρο OK**.

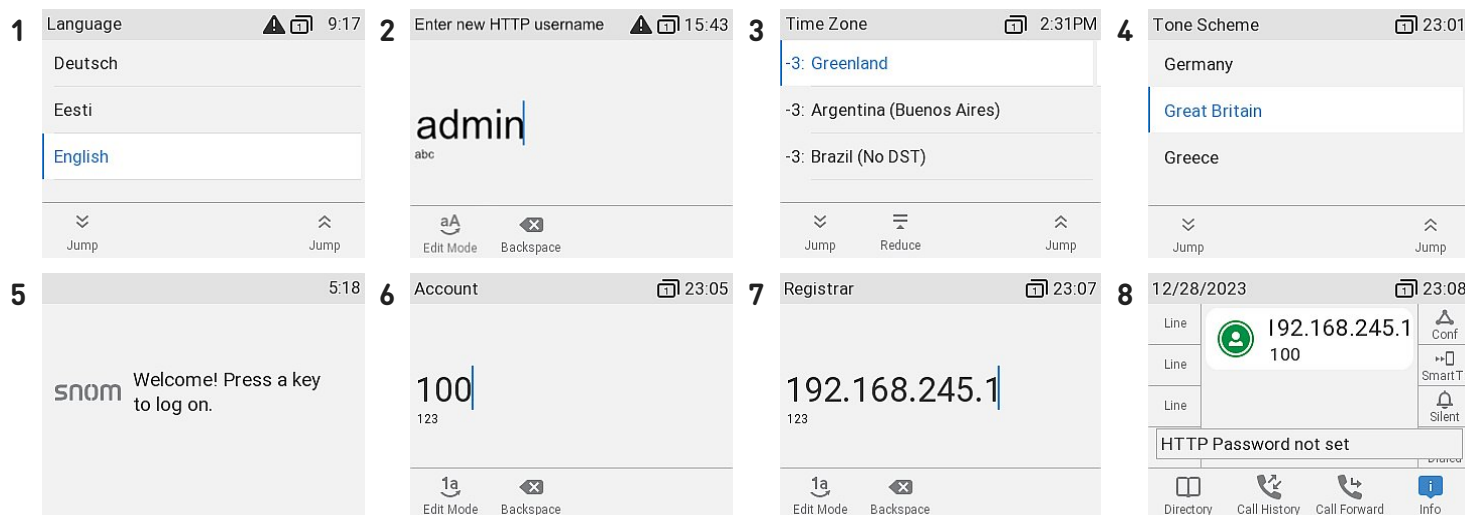

- Γλώσσες:** Θα σας ζητηθεί να επιλέξετε μία **γλώσσα**. Η προεπιλεγμένη γλώσσα είναι **English**.
- Στη συνέχεια, για να αποκτήσετε πρόσβαση στο web user interface, θα σας ζητηθεί να εισάγετέ **HTTP username και password**, σε 2 βήματα . (1) Μπορείτε να χρησιμοποιήσετε το εργοστασιακό user name (*admin*) ή να ρυθμίσετε ένα καινούριο. (2) Το password σας θα πρέπει να περιλαμβάνει τουλάχιστον **έξι αλφαριθμητικούς χαρακτήρες**. **Σημείωση:** Είστε υποχρεωμένοι να ορίσετε έναν σωστό **κωδικό πρόσβασης HTTP** για τη λειτουργία του τηλεφώνου.
- Ζώνη ώρας: Στη συνέχεια, θα σας ζητηθεί να επιλέξετε τη γλώσσα της επιλογής σας, τη **ζώνη ώρας**. Αυτό θα επηρεάσει την ώρα που βλέπετε στην οθόνη.
- Τονικό Σχήμα: Στη συνέχεια, θα σας ζητηθεί να επιλέξετε **τονικό σχήμα** για τη χώρα σας. Αυτό επηρεάζει τον **τόνο κλήσης** που ακούτε όταν σηκώνετε το ακουστικό. Κάθε χώρα χρησιμοποιεί τους δικούς της τόνους κλήσης.
- Στην οθόνη προβάλλεται **Καλώς ήρθατε**. Πιέστε ένα πλήκτρο για είσοδο.
Σημείωση: Για να δείτε τη **διεύθυνση IP** του τηλεφώνου σας, σε αυτό το σημείο πιέστε το πλήκτρο **Ρυθμίσεις**.
- Εισάγετε τον **αριθμό λογαριασμού** και αποθηκεύστε με OK.
- Εισάγετε το **registrar** και αποθηκεύστε με OK. Εισάγετε **κωδικό πρόσβασης** που έχετε λάβει από τον πάροχο σας ή τον διαχειριστή σας. Πιέστε το **πλήκτρο OK** για αποθήκευση.

Ρύθμιση τηλεφώνου

Συνολικά ένα μικρό μέρος των ρυθμίσεων μπορεί να γίνει **στο τηλέφωνο** μέσω *του μενού του τηλεφώνου (PUI)*, το σύνολο των ρυθμίσεων μπορεί να γίνει εύκολα μέσω *του web user interface (WUI)* από τον **υπολογιστή μέσω web browser**.

Σημείωση: Τα τηλέφωνα Snom λειτουργούν σε κατάσταση διαχειριστή ή χρήστη. Σε κατάσταση διαχειριστή, όλες οι ρυθμίσεις είναι προσβάσιμες και μπορούν να διαμορφωθούν, στη λειτουργία χρήστη ορισμένες ρυθμίσεις δεν είναι προσβάσιμες. → **Προεπιλεγμένη ρύθμιση:** Λειτουργία διαχειριστή

Αν η διαχείριση του τηλεφώνου σας γίνεται κεντρικά, μπορεί να έχει οριστεί η **λειτουργία χρήστη**. Ελέγξτε το με τον πάροχο της υπηρεσίας VoIP ή τον διαχειριστή σας. Όταν το τηλέφωνο είναι σε λειτουργία χρήστη, απαιτείται ο κωδικός πρόσβασης διαχειριστή για την αλλαγή σε λειτουργία διαχειριστή.

Μενού τηλεφώνου (PUI)

Πιέστε



Ρυθμίσεις

για να ανοίξετε το μενού ρυθμίσεων στην οθόνη, επιλέξτε το υπο-μενού ή ρυθμίστε με το πλήκτρο πλοήγησης και πιέστε



OK

Web user interface (WUI)

1. Δείτε την **διεύθυνση IP** του τηλεφώνου. Πιέστε



Ρυθμίσεις

→ Πληροφορίες → Βοήθεια

2. Εισάγετε τη διεύθυνση IP στο πρόγραμμα περιήγησης ενός υπολογιστή που βρίσκεται στο ίδιο δίκτυο με το τηλέφωνο.
3. Θα συνδεθείτε με το web user interface (WUI). Αν αυτή είναι η πρώτη φορά μετά την αρχική χειροκίνητη ρύθμιση, θα προβληθεί η σελίδα *Security*, διαφορετικά θα ανοίξει η *Home screen*.

Σημείωση: Είστε υποχρεωμένοι να ορίσετε έναν σωστό **κωδικό πρόσβασης HTTP** για τη λειτουργία του τηλεφώνου.

Τα στοιχεία στο κάθετο μενού στην αριστερή πλευρά του παραθύρου εξαρτώνται από το αν το τηλέφωνο λειτουργεί σε κατάσταση λειτουργίας χρήστη ή διαχειριστή. Οποιαδήποτε αλλαγή κάνετε στο web interface δεν θα αποθηκευτεί μέχρι να πιέσετε **Save** ή **Apply** και **Save**, ανάλογα με την έκδοση λογισμικού σας. Οι αλλαγές που έχετε κάνει μπορεί να χαθούν στη περίπτωση που ανοίξετε μία άλλη σελίδα στο web interface χωρίς πριν να έχετε πιέσει **Apply/Save**.

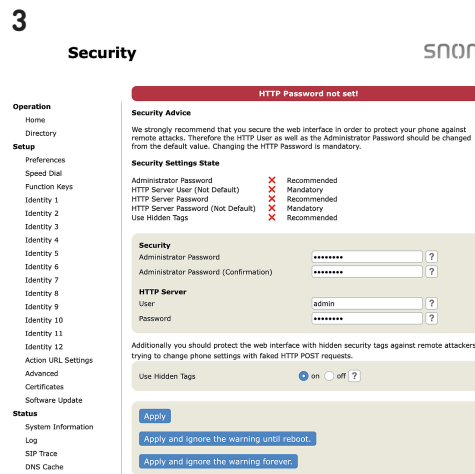
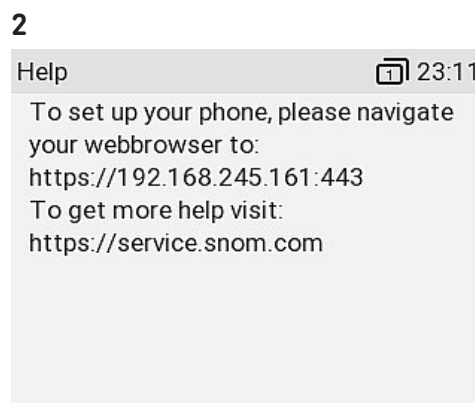

Χρήση του τηλεφώνου

Αυτή η ενότητα περιγράφει τις λειτουργίες του τηλεφώνου με εργοστασιακές ρυθμίσεις. Εάν το τηλέφωνό σας εγκαταστάθηκε ή/και ρυθμίστηκε από κάποιον άλλο, οι προεπιλεγμένες ρυθμίσεις ενδέχεται να έχουν αλλάξει. Εάν το τηλέφωνο δεν λειτουργεί σύμφωνα με τη περιγραφή, επικοινωνήστε με την εταιρία εγκατάστασης.

Οι πληροφορίες καλούντος που εμφανίζονται στην οθόνη ρυθμίζονται στη σελίδα web του τηλεφώνου. Η προεπιλεγμένη ρύθμιση είναι *Name + Number*. Μπορείτε να αλλάξετε τις ρυθμίσεις στο *Preferences > General Information > Number Display Style* επιλέγοντας μία διαφορετική ρύθμιση από το αναδιπλούμενο μενού.

Πραγματοποίηση κλήσεων

1. **Επιλογή γραμμής** για την τρέχουσα εξερχόμενη κλήση
2. Χρήση διαφορετικών **συσκευών ήχου**

- Ακουστικό:
Σηκώστε το ακουστικό, εισάγετέ τον αριθμό τηλεφώνου και επιβεβαιώστε με ή πληκτρολογήστε τον αριθμό τηλεφώνου και σηκώστε το ακουστικό.



OK

ή

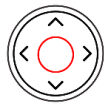

Πλήκτρο
πλοήγησης:
Στη μέση

- Κεφαλόφωνο:
Πληκτρολογήστε τον αριθμό τηλεφώνου και πιέστε
- Μεγάφωνο:
Πληκτρολογήστε τον αριθμό τηλεφώνου και πιέστε



Κεφαλόφωνο



Μεγάφωνο

Αποδοχή κλήσεων

Χρήση διαφορετικών **συσκευών ήχου**

- Ακουστικό: Σηκώστε το ακουστικό.
- Κεφαλόφωνο:
Πιέστε



Κεφαλόφωνο

Εφόσον στο τηλέφωνο είναι ενεργοποιημένη η λειτουργία κεφαλόφωνου, μπορείτε να πιέσετε το πλήκτρο της γραμμής που αναβοσβήνει.

- Μεγάφωνο:
Πιέστε



Μεγάφωνο

ή



OK

ή



Πλήκτρο
πλοήγησης:
Στη μέση

Τερματισμός κλήσεων

- Όταν χρησιμοποιείτε το ακουστικό: τοποθετήστε το ακουστικό στη βάση ή
- Όταν χρησιμοποιείτε ανοιχτή ακρόαση ή ακουστικά:



Ακύρωση

Ενεργές κλήσεις

One call on hold - Κλήση σε αναμονή

Πιέστε



Αναμονή

ή πιέστε το πλήκτρο λειτουργίας που βρίσκεται κάτω από το σχετικό σύμβολο



Αναμονή

για να θέσετε σε αναμονή την εξερχόμενη κλήση. Η κλήση σε αναμονή σηματοδοτείται ως εξής:

- Με κείμενο στην οθόνη.
- Το πλήκτρο γραμμής αναβοσβήνει αργά.
- Το LED κλήσης αναβοσβήνει αργά.
- Με διπλό μπιπ όταν βάζετε μια κλήση σε αναμονή..

Μπορείτε τώρα:

- να μεταφέρετε την κρατημένη κλήση άμεσα (blind transfer) ή με ενημέρωση (announcement)
- να δέξεστε, να πραγματοποιείτε και να θέσετε κλήσεις σε αναμονή.

Επαναφέρετε την κρατημένη κλήση πιέζοντας το πλήκτρο γραμμής ή εκ νέου το πλήκτρο



Αναμονή

ή πιέστε το πλήκτρο λειτουργίας που βρίσκεται κάτω από το σχετικό σύμβολο



Ανάκτηση

Εάν κατά τη διάρκεια που βρίσκεται στην αναμονή, ο συνομιλητής αποχωρήσει από την κλήση, η κλήση θα τερματιστεί και στο τηλέφωνό σας και το ενδεικτικό LED θα σβήσει.

Κράτηση πολλαπλών κλήσεων

Εάν κατά τη διάρκεια μίας κλήσης, υπάρχουν μία ή περισσότερες από μία κλήσεις σε αναμονή, θα δείτε τα παρακάτω σύμβολα στη γραμμή λειτουργιών, ανάλογα με τη χρήση.



Επιστροφή στην ενεργή κλήση



Προηγούμενη κλήση σε αναμονή



Επόμενη κλήση σε αναμονή

Μπορείτε τώρα:

- Μετακινηθείτε εμπρός και πίσω, μεταξύ της ενεργής και της κλήσης σε αναμονή. Εφόσον υποστηρίζονται από το VoIP Τηλεφωνικό σας σύστημα, μπορείτε να διαχειριστείτε έως ταυτόχρονες κλήσεις.
- Όταν η συνδεδεμένη κλήση προβάλλεται στην οθόνη, μπορείτε να τη μεταφέρετε σε έναν άλλο αριθμό ή να την τερματίσετε.
- Όταν η κλήση σε αναμονή προβάλλεται στην οθόνη, πιέστε



OK

για να συνδεθείτε σε αυτήν και να θέσετε σε αναμονή τη τρέχουσα κλήση.

Συνδιάσκεψη

Το μέγιστο πλήθος συμμετεχόντων σε συνδιάσκεψη είναι **3** (εσείς συν 2 άλλοι). Για συνδιασκέψεις που βασίζονται σε server, συμβουλευτείτε τον διαχειριστή δικτύου ή τον πάροχο της VoIP υπηρεσίας σας, σχετικά με το πλήθος των συμμετεχόντων και το τρόπο ρύθμισης και συμμετοχής.

Έναρξη συνδιάσκεψης

1. Καλέστε τον πρώτο συμμετέχοντα (**B, 101**) και θέστε την κλήση σε αναμονή.
2. Καλέστε τον επόμενο συμμετέχοντα (**C, 102**) και ενημερώστε. Βάλτε τη συνδεδεμένη κλήση (**C, 102**) σε αναμονή.



Συνδιάσκεψη

για να ξεκινήσει η 3-μερής συνδιάσκεψη

3. Πιέστε το πλήκτρο λειτουργίας κάτω από το σύμβολο

1

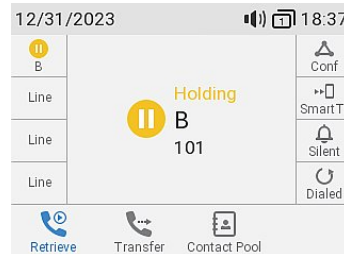

2.2



2.1

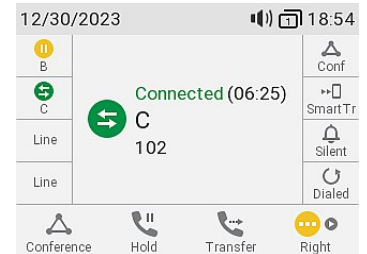

3

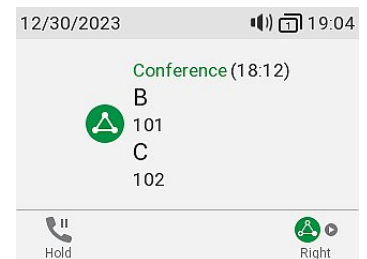

Μπορείτε τώρα:

- Επιλέξτε συμμετέχοντες πιέζοντας το πλήκτρο λειτουργίας, που αντιστοιχεί σε ένα από τα σύμβολα
- Μιλήστε με έναν συμμετέχοντα, ιδιαιτέρως. Όταν ο συμμετέχον προβάλλεται στην οθόνη, πιέστε
- Βάλτε έναν συμμετέχοντα σε αναμονή. Όταν ο συμμετέχον προβάλλεται στην οθόνη, πιέστε
- Τερματίστε τη συνδιάσκεψη και τη σύνδεση, επιστρέφοντας στην οθόνη συνδιάσκεψης.

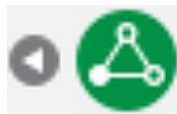

Προηγούμενος συμμετέχον

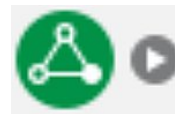

Επόμενος συμμετέχον



Πίσω στη συνδιάσκεψη



OK

Για την επανέναρξη της συνδιάσκεψης, πιέστε το παρακάτω πλήκτρο



Αναμονή

Για την επανέναρξη της συνδιάσκεψης, πιέστε το παρακάτω πλήκτρο



Πίσω στη συνδιάσκεψη
→ Πιέστε



Ακύρωση

Μεταφορά κλήσεων

Μπορείτε να μεταφέρετε συνομιλίες καθώς και εισερχόμενες στο τηλέφωνό σας κλήσεις.

- Όταν έχετε μια κλήση στη γραμμή, υπάρχουν δύο τρόποι για να τη μεταφέρετε σε έναν τρίτο
 - Με ενημέρωση σχετικά με τη κλήση προς το τρίτο μέρος, ώστε να βεβαιωθείτε ότι η κλήση είναι αποδεκτή.
 - Σε αυτή τη περίπτωση δεν υπάρχει ενημέρωση αν το τρίτο μέρος είναι διαθέσιμο ή/και αν απαντήσει τη κλήση.
- Όταν σηματοδοτείται εισερχόμενη κλήση, μπορείτε να τη μεταφέρετε άμεσα σε τρίτο άτομο χωρίς να την απαντήσετε. → [Εκτροπή κλήσης](#)

Επίβλεψη μεταφοράς κλήσης: κατά τη διάρκεια συνομιλίας

- Βάλτε τη συνδεδεμένη κλήση (**B, 101**) σε αναμονή.
- Καλέστε τον αριθμό (**C, 102**) στον οποίο θέλετε να μεταφέρετε τη κλήση και ενημερώστε τον σχετικά.
- Εφόσον το τρίτο μέρος (**C, 102**) θέλει να αποδεχτεί την κλήση, πιέστε



Μεταφορά

ή πιέστε το πλήκτρο λειτουργίας που βρίσκεται κάτω από το σχετικό σύμβολο



Μεταφορά

- Πιέστε



OK

ή



Πλήκτρο πλοήγησης:
Στη μέση

για να ολοκληρωθεί η μεταφορά.

→ Ίσως εμφανιστούν στιγμιαία στην οθόνη *Τερματίστηκε C 102* και *Τερματίστηκε B 101* τα οποία υποδεικνύουν την ολοκλήρωση της μεταφοράς. Πλέον ο **B (101)** είναι σε κλήση με τον **C (102)**.

1

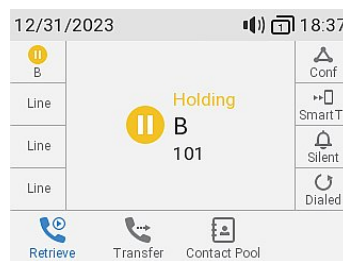

2

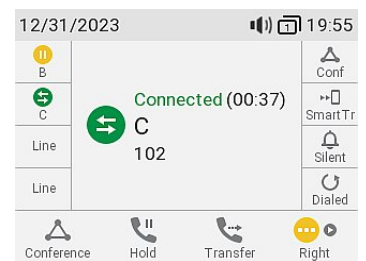

→ Η κλήση (**C, 102**) τίθεται σε αναμονή.

3

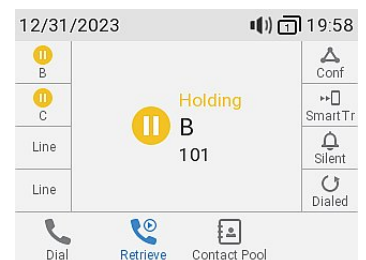

4.1

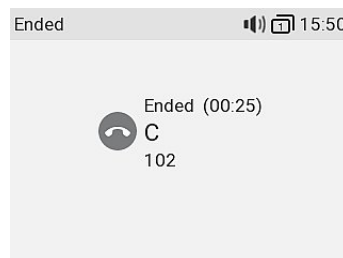

4.2

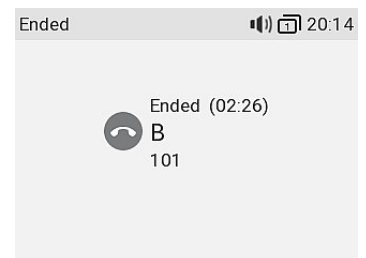

Επίβλεψη μεταφοράς κλήσης: με περισσότερες από μία κλήσεις

1. Καλέστε τον αριθμό **(C, 102)** στον οποίο θέλετε να μεταφέρετε τη κλήση και ενημερώστε τον σχετικά **(B, 101)**.

2. Εφόσον το τρίτο μέρος **(C, 102)** θέλει να αποδεχτεί την κλήση, πιέστε



Μεταφορά

ή πιέστε το πλήκτρο λειτουργίας που βρίσκεται κάτω από το σχετικό σύμβολο



Μεταφορά

→ Η κλήση **(C, 102)** τίθεται σε αναμονή.

Σημείωση: Εάν η κλήση σε *Αναμονή D 103* που προβάλλεται στην οθόνη, είναι αυτή που δεν θέλετε να μεταφέρετε, επιλέξτε από τις κλήσεις σε αναμονή **B 101** μέχρι να δείτε *Αναμονή B 101* αυτή που θέλετε.

3. Πιέστε  ή  για να ολοκληρωθεί η μεταφορά.

OK

Πλήκτρο πλοήγησης: Στη μέση

→ Ίσως εμφανιστούν στιγμιαία στην οθόνη *Τερματίστηκε B 101* και *Τερματίστηκε C 102* τα οποία υποδεικνύουν την ολοκλήρωση της μεταφοράς. Πλέον ο **B (101)** είναι σε κλήση με τον **C (102)**.

1.1

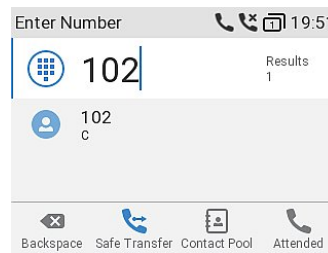

1.2

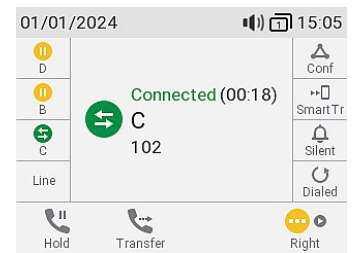

2.1



2.2

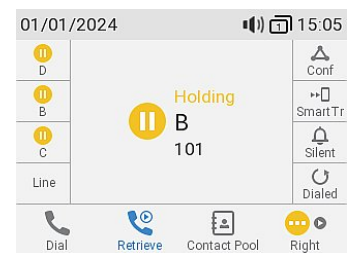

Πιέστε το πλήκτρο λειτουργίας κάτω από το σύμβολο



Προηγούμενη κλήση σε αναμονή

ή



Επόμενη κλήση σε αναμονή

3.1

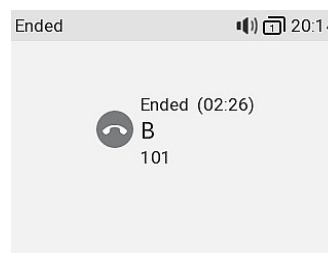

3.2

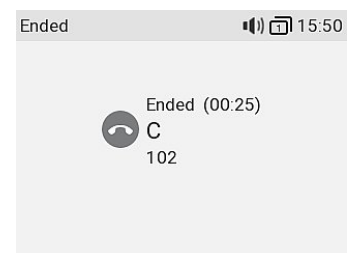

→ Στη οθόνη θα εμφανίζεται μόνο η κλήση που παραμένει στην αναμονή ή η πρώτη από τις κλήσεις που υπάρχουν σε αναμονή **(D, 103)**.

3.3

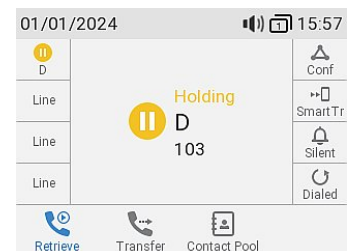

Άμεση μεταφορά κλήσεων: Ενεργές κλήσεις

1. Με μία ενεργή κλήση (**B, 101**) στη γραμμή, πιέστε



Μεταφορά

ή



Μεταφορά

→ Στην **οθόνη πληκτρολόγησης** θα εμφανιστεί.

1.1

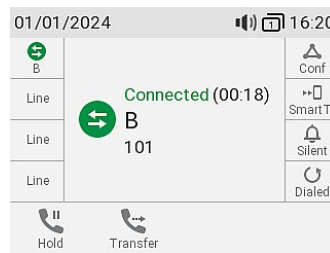

1.2

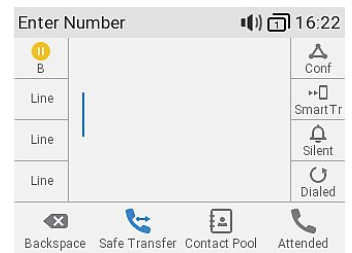

2. Πληκτρολογήστε τον αριθμό (**C, 102**) στον οποίο θέλετε να προωθήσετε, χωρίς ενημέρωση (unannounced) τη κλήση ή επιλέξτε έναν από τις λίστες ή καταλόγους.

3. Πιέστε



OK

ή

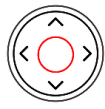

Πλήκτρο
πλοήγησης:
Στη μέση

για να
ολοκληρωθεί
η μεταφορά.

2

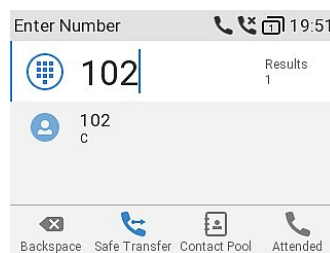

3

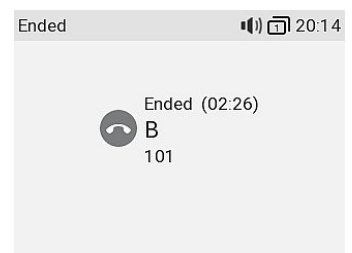

→ Θα δείτε ένα στιγμιαίο μήνυμα στην οθόνη *Τερματίστηκε B 101* το οποίο ενημερώνει για την ολοκλήρωση της μεταφοράς. Τώρα ο **B (101)** καλεί τον **C (102)**.

Άμεση μεταφορά κλήσεων: αναμονή κλήσης → Εκτροπή κλήσης

1. Εάν κατά τη διάρκεια μίας κλήσης (**B, 101**) δεχθείτε μία νέα εισερχόμενη (**C, 102**), πιέστε το πλήκτρο λειτουργίας από κάτω



Νέα κλήση σε
αναμονή

1.1

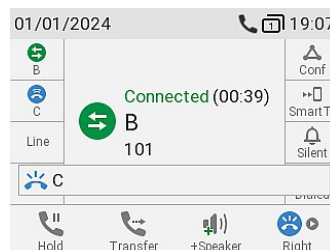

1.2



→ Η εισερχόμενη κλήση σε αναμονή προβάλλεται στην οθόνη. Σημείωση: Η ενεργή σας κλήση παραμένει ενεργή όσο μεταφέρετε την κλήση που χτυπάει.

2. Πιέστε



Μεταφορά

ή



Μεταφορά

→ Στην **οθόνη πληκτρολόγησης** θα εμφανιστεί.

2

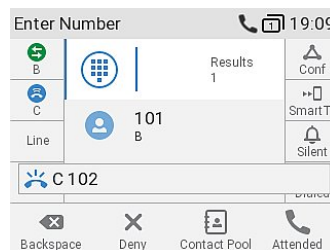

3

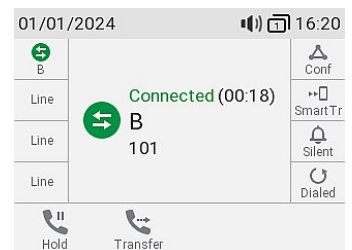

3. Πληκτρολογήστε τον αριθμό (**D, 103**) στον οποίο θέλετε να προωθήσετε, χωρίς ενημέρωση (unannounced) τη κλήση ή επιλέξτε έναν από τις λίστες ή καταλόγους. → Τώρα ο **C (102)** καλεί τον **D (103)**. Η κλήση σας (**B, 101**) επανεμφανίζεται στην οθόνη.

Άμεση μεταφορά κλήσεων: εισερχόμενη κλήση → Εκτροπή κλήσης

- Κατά τη διάρκεια εισερχόμενης κλήσης (**B, 101**), πιέστε



Μεταφορά

ή



Μεταφορά

→ Στην **οθόνη πληκτρολόγησης** θα εμφανιστεί.

- Πληκτρολογήστε τον αριθμό (**C, 102**) στον οποίο θέλετε να προωθήσετε, χωρίς ενημέρωση (unannounced) τη κλήση ή επιλέξτε έναν από τις λίστες ή καταλόγους.

- Πιέστε



OK

ή

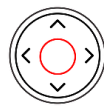

Πλήκτρο πλοήγησης:
Στη μέση

1

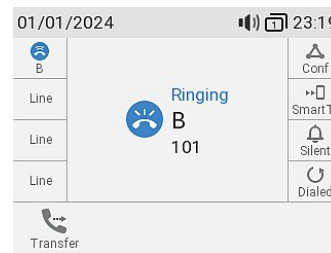

2

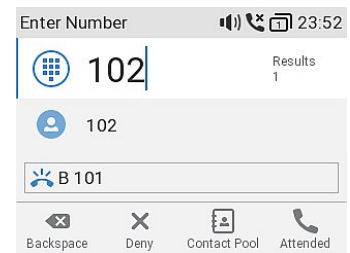

3

για να ολοκληρωθεί η μεταφορά. → Τώρα ο **B (101)** καλεί τον **C (102)**.

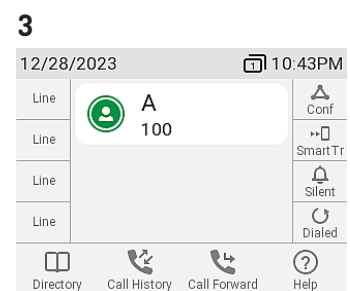

Λίστες κλήσεων

Στο τηλέφωνο υπάρχουν διαθέσιμες τρεις λίστες κλήσεων για **αναπάντητες, απαντημένες και εξερχόμενες** κλήσεις. Περιλαμβάνουν τον **αριθμό, ημερομηνία και ώρα καθώς και τη διάρκεια** της κλήσης. Σε περίπτωση που η διαθέσιμη μνήμη για την αποθήκευση των κλήσεων είναι πλήρης, οι **παλαιότερες κλήσεις θα διαγράφονται**.

- Σε κατάσταση ηρεμίας:** πιέστε το πλήκτρο λειτουργίας που βρίσκεται κάτω από το σχετικό σύμβολο



Ιστορικό κλήσεων

- Για να δείτε τις λίστες των αναπάντητων, απαντημένων ή εξερχόμενων κλήσεων, χρησιμοποιείτε το πλήκτρο πλοήγησης (δεξιά/αριστερά). σε κάθε λίστα, η τελευταία κλήση βρίσκεται στη κορυφή κάθε λίστας. Μετακινηθείτε μεταξύ των κλήσεων με το πλήκτρο πλοήγησης (επάνω/κάτω). Τα σύμβολα υποδεικνύουν το είδος της κλήσης.

1

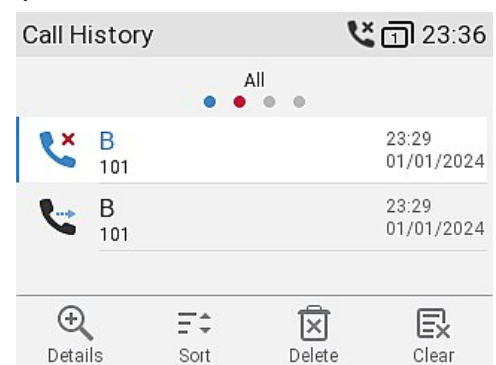

Σημείωση: Η κόκκινη τελεία, υποδεικνύει την ύπαρξη νέων αναπάντητων κλήσεων που έχουν αποθηκευτεί μετά την τελευταία φορά που είδατε τη λίστα αναπάντητων κλήσεων. Όταν οι κλήσεις διαβαστούν, φεύγουν από τη λίστα "Όλες οι Κλήσεις" και αποθηκεύονται με μπλε ένδειξη στη λίστα αναπάντητων.

Αναβάθμιση λογισμικού

Μη αυτόματη αναβάθμιση

1. Για να βρείτε την τελευταία έκδοση υλικολογισμικού για το τηλέφωνό σας, επισκεφθείτε το Κέντρο ενημέρωσης υλικολογισμικού της Snom.
2. Διαβάστε τις οδηγίες και τις σημειώσεις έκδοσης πριν από τη λήψη του λογισμικού.
3. **Δεξί κλικ** στο *σύνδεσμο λήψης* στο πίνακα Firmware files και αντιγράψτε τον σύνδεσμο.

Phone Model	File Size	SHA-256 Checksum	Download Link
D735	37.3 MB	9255130eb2c25b6776ceba79f3f54773200609da743690df60e83f3c32849fa8	https://downloads.snom.com/fw/10.1.169.13/bin/snomD735-10.1.169.13-SIP-r.bin

4. Ανοίξτε το web user interface (WUI) του τηλεφώνου και πηγαίστε στη σελίδα *Software Update*. Στη περιοχή *Manual Software Update*, επικολλήστε το link στο πεδίο **Firmware**.

Manual Software Update

Snom

Operation

- Home
- Directory

Setup

- Preferences
- Speed Dial
- Function Keys
- Identity 1
- Identity 2
- Identity 3
- Identity 4
- Identity 5
- Identity 6
- Identity 7
- Identity 8
- Identity 9
- Identity 10
- Identity 11
- Identity 12
- Action URL Settings
- Advanced
- Certificates
- Software Update**

HTTP Password not set!

You may explicitly specify which software version you want to run on this phone. Fill in the http URL which is pointing to the firmware you want to use. Please use only a complete http URL (like <http://www.example.com/firmware.bin>). The phone will reboot after you press the load button.

Manual Software Update

Firmware

Load

Your phone is shipped with a valid license preinstalled. It is possible to install a new license file via the manual license upload to enable additional software features or to reinstall the preinstalled license in case it is missing or damaged. If the uploaded license file is invalid (e.g. not matching the MAC address of the phone) it will be ignored and the existing license is kept.

Manual License Upload

License file

Load

5. Κλικ **Load**. Το τηλέφωνο θα επανεκκινήσει. Στη περίπτωση που το τηλέφωνό σας ζητήσει επιβεβαίωση *Reboot?*, επιβεβαιώστε.

Σημείωση: ΜΗΝ ΑΠΟΣΥΝΔΕΕΤΕ ΤΗΝ ΤΡΟΦΟΔΟΣΙΑ ΕΝΩ ΤΟ ΤΗΛΕΦΩΝΟ ΚΑΝΕΙ ΕΠΑΝΕΚΚΙΝΗΣΗ!

Αυτόματη ρύθμιση

1. Ανοίξτε το web user interface (WUI) του τηλεφώνου και πηγαίστε στη σελίδα *Advanced Settings page > Update tab*.
2. Επιλέξτε το σύμβολο βοήθειας για τη κάθε γραμμή και διαβάστε τις πληροφορίες κάθε μίας από τις ρυθμίσεις προσεκτικά πριν από οποιαδήποτε παραμετροποίηση κάνετε.
3. Όταν ολοκληρωθεί επιλέξτε **Apply**. Στη περίπτωση που έχετε αλλάξει τη ρύθμιση URL και/ή το *PnP configuration*, θα πρέπει να γίνει επανεκκίνηση για να ληφθούν υπόψη οι ρυθμίσεις.

Για περισσότερες πληροφορίες, [δείτε τη σελίδα](#)

Αντιμετώπιση προβλημάτων

Επικοινωνία με την υποστήριξη της Snom

Επιλέξτε αυτό το κείμενο για να διαβάσετε και ακολουθήσετε τις λεπτομερείς οδηγίες που παρέχονται στη σελίδα μας στο ίντερνετ.

Υποβολή ερώτησης (ticket)

Επιλέξτε αυτό το κείμενο για να διαβάσετε και ακολουθήσετε τις λεπτομερείς οδηγίες που παρέχονται στη σελίδα μας στο ίντερνετ.

Ζητήστε βοήθεια στέλνοντας πληροφορίες σχετικά με το σύστημα και τις ρυθμίσεις

- Πληροφορίες συστήματος
- Πληροφορίες ρυθμίσεων

SIP/PCAP traces

Η Υποστήριξη της Snom μπορεί να σας ζητήσει να υποβάλετε ένα SIP trace ή/και ένα PCAP trace για να τους βοηθήσει στην ανάλυση του πρόβλημά σας.

- Εκτέλεση SIP Trace
- Εκτέλεση PCAP Trace

Σημαντικές πληροφορίες

Αυτές οι **Σύντομες οδηγίες χρήσης D735** έχουν προκύψει από τις πλήρεις "Οδηγίες χρήσης" που είναι διαθέσιμες μόνο στα Αγγλικά και τα Γερμανικά, προκειμένου να χρησιμοποιηθούν από χρήστες που δεν μιλούν αυτές τις γλώσσες Ανατρέξτε στις **D735 οδηγίες χρήσης** αναφορικά με τα παρακάτω ζητήματα :

- Πνευματικά δικαιώματα, δικαιώματα εμπορικών σημάτων, ευθύνη, νομικές σημειώσεις, δημόσια άδεια χρήσης GNU
- Οδηγίες ασφαλείας
- Συμμόρφωση με τα πρότυπα
- Προδιαγραφές προϊόντος
- Απόρριψη της συσκευής
- Καθαρισμός

Αποποίηση ευθυνών

Περαιτέρω πληροφορίες: [Ιστότοπος Snom D735](#) | [Snom Service Hub](#) | [Φύλλο δεδομένων](#) | [Εγχειρίδιο χρήστη](#) | [Πληροφορίες εγγύησης](#) | [Έγκριση τύπου](#) | [Τοποθεσίες της εταιρείας](#)

Η Snom, τα ονόματα των προϊόντων Snom και τα λογότυπα Snom είναι εμπορικά σήματα που ανήκουν στη Snom Technology GmbH. Όλες οι άλλες ονομασίες προϊόντων και επιχειρήσεων αποτελούν ιδιοκτησία των αντίστοιχων κατόχων τους. Η Snom Technology GmbH διατηρεί το δικαίωμα να αναθεωρεί και να τροποποιεί το παρόν έγγραφο ανά πάσα στιγμή, χωρίς να υποχρεούται να ανακοινώνει εκ των προτέρων ή εκ των υστέρων τις αναθεωρήσεις ή τις αλλαγές αυτές. Παρόλο που έχει ληφθεί η δέουσα προσοχή κατά τη σύνταξη και παρουσίαση των πληροφοριών του παρόντος εγγράφου, τα δεδομένα στα οποία βασίζονται ενδέχεται να έχουν αλλάξει στο μεταξύ. Ως εκ τούτου, η Snom αποποιείται κάθε εγγύηση και ευθύνη για την ακρίβεια, την πληρότητα και την επικαιροποίηση των πληροφοριών που δημοσιεύονται, εκτός από την περίπτωση πρόθεσης ή βαριάς αμέλειας εκ μέρους της Snom ή όταν η ευθύνη προκύπτει από δεσμευτικές νομικές διατάξεις.