

D735



Kurzanleitung

Erste Schritte

(1) Auspacken und Prüfen des Lieferinhalts

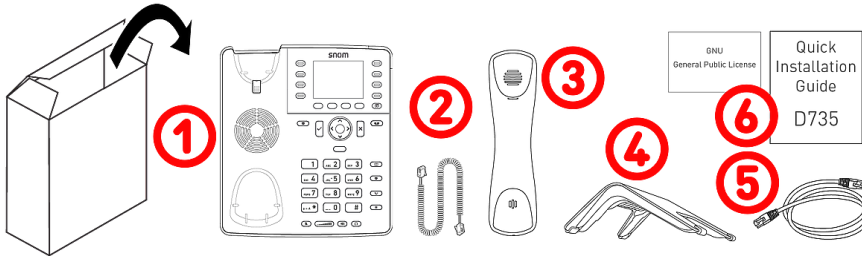

1. IP-Tischtelefon D735
2. Telefonhörer-Kabel
3. Telefonhörer
4. Standfuß
5. Netzwerk-Kabel: 1,5 m
6. Dokumentation

(2) Kennenlernen der D735-Komponenten

Die Hardware-Bestandteile des D735 können wie folgt zusammengefasst werden:

- Audiogeräte → 1 - 4
- Display und Anzeigen → 5 - 6
- Gehäusetasten → 7 - 12

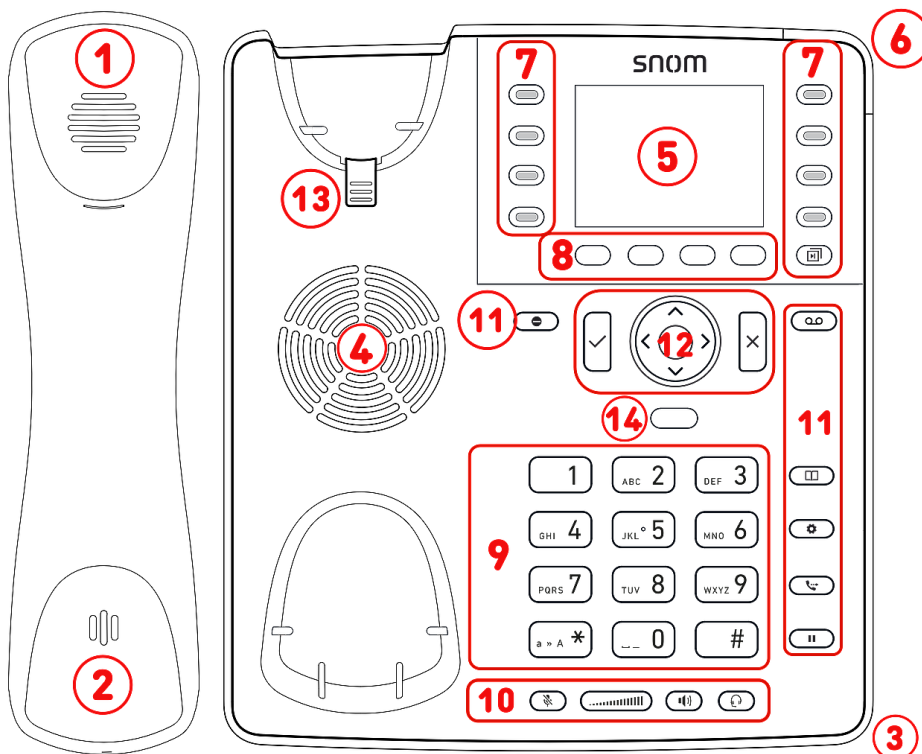

1. Hörkapsel
2. Mikrofon
3. Gehäuse-Mikrofon
4. Gehäuselautsprecher
5. Display
6. Anrufstatus-Anzeige
7. 8 SmartLabel-Tasten (mit mehrfarbiger LED) & Seite
8. 4 kontextsensitive Funktionstasten
9. 12 Tasten (Standard-ITU-Telefontastatur)
- 10.5 dedizierte Audiotasten
- 11.7 dedizierte Funktionstasten
- 12.5-Wege-Navigationstaste & Bestätigen / Abbrechen
13. Hörerdorn
14. Näherungssensor

(3) Schnittstellen und Anschlüsse

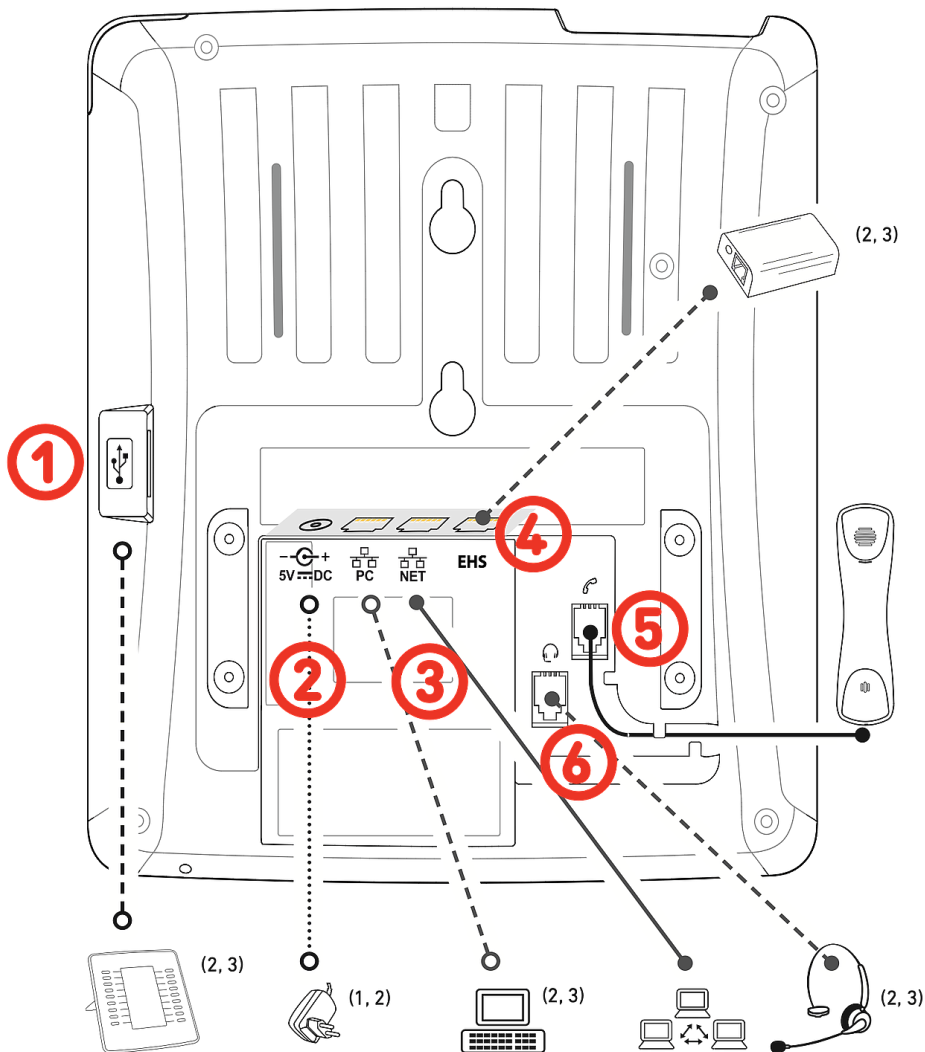

Anschlüsse

1. USB-Headsets und anderes Zubehör: USB 2.0 Typ A-Buchse
2. Netzteil: koaxiale Hohlstecker-Buchse
3. Netzwerkanbindung: 2 × RJ45-8P8C (NET/PC)-Buchsen, Gigabit Ethernet (GbE), Power over Ethernet (PoE), IEEE 802.3af, Klasse 3
4. EHS-Adapter: RJ12-6P6C-Buchse
5. Hörer mit Kabel: RJ9-4P4C-Buchse
6. Headset: RJ9-4P4C-Buchse

Drahtlose Schnittstellen

-/-

- ¹ Falls PoE nicht verfügbar ist
² Nicht im Lieferumfang enthalten
³ Optional

Vorbereiten des D735 für die Inbetriebnahme

(1) Befestigung von Fuß und Hörer

Hinweis: Der Gehäusefuß kann für zwei verschiedene Aufstellwinkel montiert werden: niedriger Aufstellwinkel 28° oder hoher Aufstellwinkel 46°

1. Bevor Sie den Fuß am Gehäuse befestigen, verbinden Sie auf der Unterseite das lange Ende des Hörekabels mit der RJ9-4P4C-Buchse mit dem Label  und legen Sie das Hörekabel in die vertiefte Kabelführung.
2. Positionieren Sie die Nuten des Fußes unterhalb der Halterungsleisten an der Rückseite des D735.
3. Schieben Sie den Fuß nach oben auf die Halterungsleisten, bis er einrastet.
4. Verbinden Sie dann das kurze Ende des Hörekabels mit dem Hörer.
5. Stellen Sie das D735 auf eine ebene, horizontale Fläche.

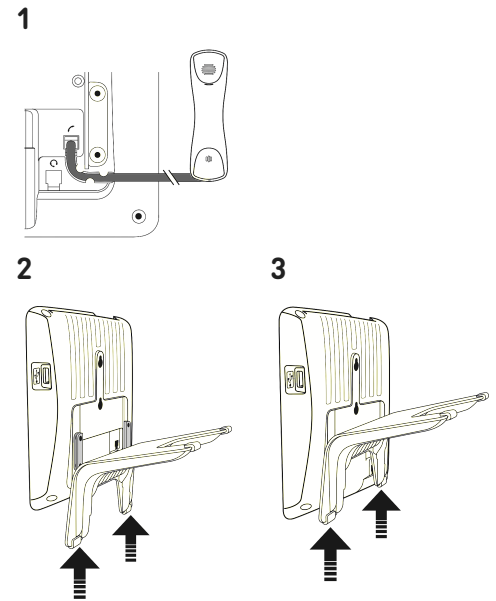

(2) Anschließen und Einschalten des Telefons

Das Telefon kann mit Power over Ethernet (PoE) über das Ethernet-Kabel oder - falls PoE in Ihrem Netzwerk nicht zur Verfügung steht - über das separat erhältliche Netzteil betrieben werden.

1. Schließen Sie das Netzwerk-Kabel (Ethernet-Kabel) an die mit **NET** beschriftete RJ45 Anschlussbuchse an. Das andere Ende des Kabels verbinden Sie mit Ihrem Netzwerk, um den Datenaustausch zu ermöglichen.
2. Wenn Power-over-Ethernet (PoE) nicht zur Verfügung steht, stecken Sie den Stecker des Netzteils in die mit **5V DC** beschriftete Buchse und schliessen es an die Stromversorgung an.
3. Die zweite, mit **PC** beschriftete RJ45 Anschlussbuchse an der Unterseite des Telefons dient der Aneinanderkettung weiterer Netzwerkgeräte, ohne dass eine zweite Netzwerkverbindung erforderlich ist.
4. Snom-Telefone sind Plug-and-Play-Geräte. Sobald Sie das Telefon an das Netzwerk angeschlossen haben, beginnt das Telefon mit der Initialisierung. Wenn Ihr lokaler Netzwerkbetreiber oder VoIP-Anbieter *Snom's Auto-Provisioning-Funktionen* unterstützt, startet das Telefon ohne Unterbrechung automatisch. Fahren Sie in diesem Fall mit dem nächsten Kapitel fort, andernfalls lesen Sie weiter im Kapitel **Inbetriebnahme des D735**

Kennenlernen des Displays und der Bedienelemente

Display (siehe → *Erste Schritte* → *Kennenlernen der D735-Komponenten* → 5)

Auf diesem Display finden Sie die folgenden Informationen:

Im Ruhezustand:

Wenn das Telefon aktiv ist:

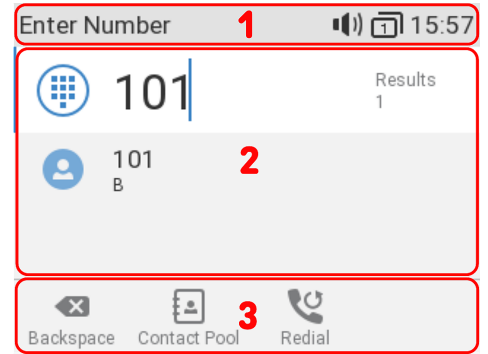
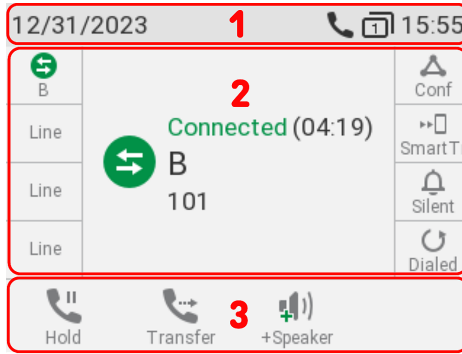
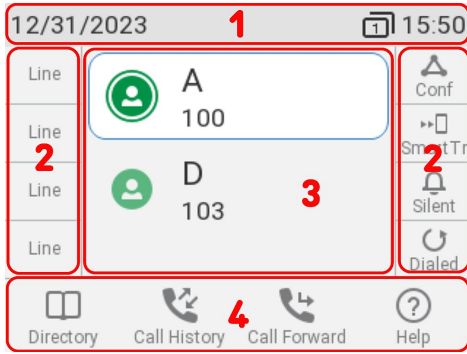

(1) Info-/Statuszeile

- *Im Ruhezustand:* wenn es aktive Statusnachrichten gibt → Statusnachrichten und wenn es keine aktiven Statusnachrichten gibt → Datum und Uhrzeit
- *Wenn das Telefon aktiv ist:* Aktuelle Aktivität

(2) Kontextbereich:

- *Im Ruhezustand:* Konfigurierte Identitäten und deren aktueller Zustand und SmartLabel



Beim Anmelden



Angemeldet (aktiv)



Nicht angemeldet



Ausgehend



Umleiten



Nicht stören



Lautlos

- *Wenn das Telefon aktiv ist:* Abhängig von der jeweiligen Aktivität enthält dieser Bereich Symbole (eingehender oder ausgehender Anruf, im Gespräch usw.) und Text (anrufende oder angerufene Nummer, die Nummern der Konferenzteilnehmer usw.). Kontextabhängig werden die SmartLabel angezeigt oder auch nicht.



Ausgehend klingelt

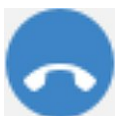

Eingehend klingelt



Anklöpfen



Verbunden

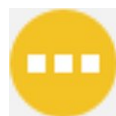

Gegenstelle hält Anruf



Besetzt



Gehalten



Beendet

(3) Funktionstastenzeile, kontextsensitiv:

Abhängig von der jeweiligen Aktivität des Telefons sehen Sie in der Funktionstastenzeile unterschiedliche Symbole. Die Funktionen, die sie repräsentieren, aktivieren Sie durch Drücken der Funktionstaste direkt unterhalb des jeweiligen Symbols. (siehe → *Kontext-sensitive, programmierbare Funktionssymbole und Funktionstasten*)

Anrufanzeige (siehe → *Erste Schritte → Kennenlernen der D735-Komponenten* → 6)

Das Aufleuchten der roten LED an der rechten oberen Ecke des Telefons zeigt **eingehende, aktuell geführte, auf Halten gesetzte sowie verpasste Anrufe** an. Die LED:

- Blinkt schnell, wenn ein Anruf eingeht.
- Leuchtet ununterbrochen, wenn Sie wählen, wenn Sie im Gespräch sind und wenn Sie einen Anruf verpasst haben. Um die LED nach einem verpassten Anruf auszuschalten, drücken Sie auf den rechten Pfeil auf der Navigationstaste, um das Menü **Verpasste Anrufe** aufzurufen und gleichzeitig die LED auszuschalten.
- Blinkt langsam, wenn Sie einen Anruf auf Halten gesetzt haben.

SmartLabel-Tasten (siehe → *Erste Schritte → Kennenlernen der D735-Komponenten* → 7)

8 SmartLabel-Tasten (frei programmierbare Funktionstasten mit LEDs) auf den beiden Seiten des Displays steuern die SmartLabels. Diese können über die menügesteuerte Telefon-Bedienoberfläche (PUI) und auf der **Funktionstasten**-Seite der Web-Benutzeroberfläche (WUI) belegt und beschriftet werden.

Jeder der **8** physikalischen Tasten können unterschiedliche Funktionen auf **4** SmartLabel-Seiten zugewiesen werden, wodurch insgesamt **32** SmartLabel-Tasten zur Verfügung stehen.



Sie können zwischen den SmartLabel-Seiten mit der folgenden Taste wechseln:

SmartLabel-Seite

Voreinstellung:

- Seite 1: **P1-P4** → Leitung, **P5** → Tastenereignis: Konferenz, **P6** → SmartTransfer, **P7** → Tastenereignis: Ruhemodus, **P8** → Tastenereignis: Wahlwiederholung → Liste gewählter Anrufe
- Seite 2: **P9-P16** Leitung
- Seite 3: **P17-P24** Leitung
- Seite 4: **P25-P32** Leitung

Context	Type	Number
P1	Active	Line
P2	Active	Line
P3	Active	Line
P4	Active	Line
P5	Active	Key Event
P6	Active	Smart Transfer
P7	Active	Key Event
P8	Active	Key Event

Je nach der Funktion, mit der die Taste belegt ist, wird die der Taste zugeordnete rote oder grüne LED aktiviert, wenn das Tastenereignis eintritt. Die LED einer **Leitungstaste**

- blinkt schnell, wenn ein Anruf läutet
- leuchtet ununterbrochen, wenn Sie wählen oder im Gespräch sind
- blinkt langsam, wenn ein Anruf auf der Leitung gehalten wird.
- ist aus, wenn die Leitung frei ist.

Sind die Tasten mit anderen Funktionen belegt, können die LEDs blinken oder leuchten. Im folgenden Beispiel ist eine Taste mit der Funktion **Nebenstelle** belegt und auf beiden Telefonen ist die Anruferanholung zugelassen. Die LED der Taste

- blinkt schnell, wenn ein Anruf läutet.
- leuchtet ununterbrochen, wenn die Nebenstelle besetzt ist
- ist aus, wenn die Nebenstelle nicht besetzt ist.

Kontext-sensitive, programmierbare Funktionssymbole und Funktionstasten (siehe → *Erste Schritte → Kennenlernen der D735-Komponenten* → 8)

4 kontextabhängige, programmierbare Funktionstasten (F1 - F4) befinden sich direkt unter dem Display und können auf der Registerkarte **Funktionstasten** der Webschnittstelle (**WUI**) des Telefons mit einer Reihe von Tastenereignissen programmiert werden; diese Funktionen sind dann verfügbar, wenn sich das Telefon im Ruhezustand befindet.

Type	Number	Label	
Key Event	Directory		F1
Key Event	Call History		F2
Call Forward			F3
Key Event	Help		F4

Voreinstellung:

Voreingestellte, am Ruhebildschirm verfügbare Funktionen. Die Voreinstellungen und Symbole können - je nach Firmwareversion und Netzbetreiber - unterschiedlich sein.



Telefonbuch

F1 Internes Telefonbuch



Anruflisten

F2 Anruflisten (verpasste, empfangene, gewählte Anrufe)



Alle umleiten

F3 Weiterleitung aller Anrufe (an/aus)



oder



Statusinformation

Hilfe

F4 Statusnachrichten oder IP-Adresse

Drücken Sie auf die Taste unter dem Displaysymbol, um die symbolisierte Funktion aufzurufen, die Aktion durchzuführen etc.

Alphanumerische Tastatur (siehe → *Erste Schritte → Kennenlernen der D735-Komponenten* → 9)

1 alphanumerische Tastatur, bestehend aus 12 Tasten, die sich in der Mitte des unteren Geräteteils befinden.



Stern-Taste

- **Im Eingabemodus:** Drücken Sie eine Sekunde lang auf die Taste , um zwischen Ziffern, Klein- und Großbuchstaben zu wechseln oder drücken Sie kurz auf die Taste, um * einzugeben.
- **Auf dem Ruhebildschirm:** Drücken Sie für 3 Sekunden, um die Tastatur zu sperren oder zu entsperren.

Audiotasten (siehe → [Erste Schritte](#) → [Kennenlernen der D735-Komponenten](#) → 10)

5 Audiotasten dienen zum Einstellen der Lautstärke, zum Stummschalten und Aufheben der Stummschaltung des Mikrofons sowie zum Aktivieren des Freisprech- und Headset-Modus.

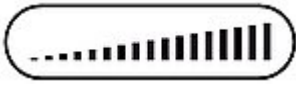

Lautstärke + / -

- Lautstärkeregelung der Klingel, wenn das Telefon läutet oder sich im Ruhezustand befindet
- Lautstärkeregelung des Lautsprechers von Hörer, Gehäuselautsprecher oder Headset während eines Gesprächs



Stummschalten

- Mikrofon stumm- und wieder einschalten
- Hat eine **rote LED**, die leuchtet, wenn das Mikrofon stummgeschaltet ist.



Freisprechen

- Umschalten zwischen Hörer und Freisprechen
- Wählen und Annahme von Anrufen im Freisprechmodus
- Hat eine **grüne LED**, die leuchtet, wenn und solange der Modus aktiv ist



Headset

- Headset-Modus ein- und ausschalten

Voreingestellte, programmierbare Funktionstasten (siehe → [Erste Schritte](#) → [Kennenlernen der D735-Komponenten](#) → 11)

6 vorprogrammierte, variabel programmierbare Funktionstasten, die ihre werksseitig eingestellte Funktion auf der Taste aufgedruckt haben. Auch andere Funktionalitäten können darauf programmiert werden.



Nachricht

- Abhören von Nachrichten von der Sprach-Mailbox (wenn verfügbar)
- Hat eine **rote LED**, die leuchtet, wenn auf der Mailbox neue Nachrichten warten



Telefonbuch

- Aufruf des integrierten lokalen Telefonbuchs



Halten

- Anruf halten/wiederaufnehmen



DND

- Schaltet den **Bitte nicht stören (DND)**-Modus für alle Identitäten ein bzw. aus



Einstellungen

- Aufruf des Einstellungs-Menüs der Telefon-Benutzeroberfläche (PUI)



Vermitteln

- **Anrufe vermitteln**

Navigations-, Bestätigen- und Abbruchtaste (siehe → [Erste Schritte](#) → [Kennenlernen der D735-Komponenten](#) → 12)

Sie können mit den in ihren Pulldown-Menüs verfügbaren Tastenereignissen belegt werden. Sie können einstellen, welche Tastenereignisse am Ruhebildschirm zur Ausführung zur Verfügung stehen. Sie können nicht einstellen, welche Funktionen zur Verfügung stehen, wenn das Telefon aktiv ist, d.h. wenn Sie im Gespräch sind, wenn ein Anruf läutet, usw.

Voreinstellung:

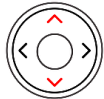

Navigationstaste: oben/unten

- **Auf dem Ruhebildschirm:** Ausgehende Identität wählen
- In Listen/Einstellungen: Nach oben/unten navigieren

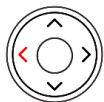

Navigationstaste: links

- **Auf dem Ruhebildschirm:** Anzeigen der Liste der empfangenen Anrufe
- **Im Eingabemodus:** Bewegen des Cursors ein Zeichen nach links

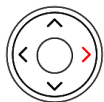

Navigationstaste: rechts

- **Auf dem Ruhebildschirm:** Anzeigen der Liste der verpassten Anrufe und gleichzeitiges Ausschalten der LED für verpasste Anrufe.
- **Im Eingabemodus:** Bewegen des Cursors ein Zeichen nach rechts



Navigationstaste:
Mitte



Bestätigen

- **Auf dem Ruhebildschirm:** Liste gewählter Anrufe
- Freisprech- und Headsetmodus: Anrufe annehmen
- Aktionen und Eingaben bestätigen/speichern und zum vorherigen Bildschirm zurückkehren



Abbrechen

- Freisprech- und Headsetmodus: Anrufe beenden
- Aktionen und Eingaben beenden/abbrechen und zum vorherigen Bildschirm zurückkehren

Inbetriebnahme des D735

Initialisierung und Registrierung des Telefons

Hinweis: Sie benötigen die von Ihrem Netzwerkadministrator oder Ihrem VoIP-Provider erhaltenen **Zugangsdaten für die Registrierung** und Nutzung Ihres Accounts (Kontos), normalerweise **Telefonnummer, Registrar (SIP-Domain) und Passwort**.

In den meisten Fällen erfolgt die Initialisierung Ihres Telefons automatisch. Falls das Telefon keinen DHCP-Server im Subnetz entdeckt, werden Sie gefragt, ob DHCP verwendet wird ("**Are you using DHCP?**") Falls Ihr Netzwerk kein DHCP verwendet, drücken Sie die **Taste Abbrechen** und geben Sie die **IP-Adresse, die Netzmaske, den IP-Gateway und den DNS Server** manuell ein.

Treffen Sie bei Aufforderung auf dem Display Ihre Auswahl durch **Drücken des Aufwärts- oder Abwärtspeils auf der Navigationstaste**. **Speichern** Sie Ihre Auswahl durch **Drücken der OK-Taste**.

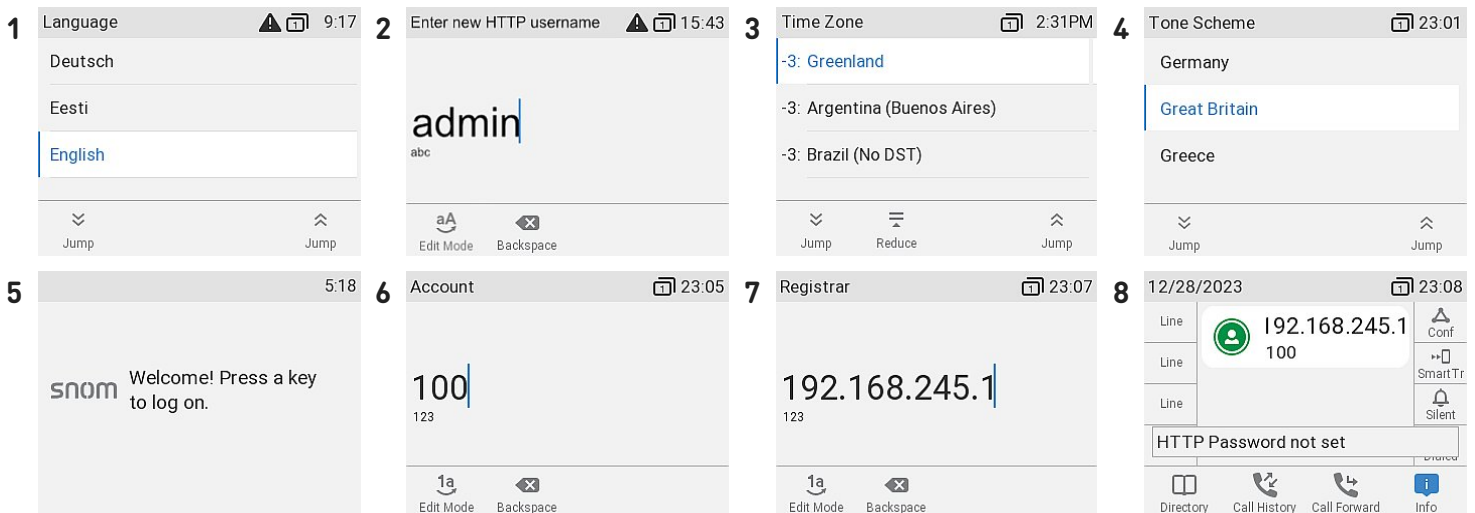

1. **Sprachen:** Wählen Sie eine **Sprache** aus. Die Voreinstellung ab Werk ist **Englisch**.
2. Als nächstes müssen Sie in 2 Schritten **HTTP-Benutzername und -Passwort** für den Webzugriff festlegen. (1) Als Benutzername kann der vorgegebene (*admin*) verwendet oder ein neuer eingegeben werden. (2) Das Passwort muss mindestens **sechs alphanumerische Zeichen** lang sein. **Hinweis:** Sie müssen ein **sicheres HTTP-Kennwort** setzen, um das Telefon zu betreiben.
3. Zeitzone: Als nächstes wählen Sie die **Zeitzone** aus, welche die Uhrzeit auf Ihrem Telefon festlegt.
4. Wähltonschema: Dann wählen Sie das **Tonschema** Ihres Landes aus, welches z.B. den **Wählton** beim Abheben des Hörers bestimmt. Jedes Land verwendet ein eigenes Wählton-Schema.
5. Anschließend sehen Sie den **Willkommen**-Bildschirm. Drücken Sie auf eine beliebige Taste, um sich anzumelden.
Hinweis: Um jetzt die **IP-Adresse** des Telefons anzuzeigen, drücken Sie auf **Einstellungen**.
6. Geben Sie die **Account-/Nebenstellenummer** ein und bestätigen Sie die Eingabe mit OK
7. Geben Sie den **Registrar** ein und bestätigen Sie mit der OK Taste. Falls gefordert, geben Sie das von Ihrem Internet Provider oder Ihrem Netzwerkadministrator erhaltene **Passwort** ein und drücken die **OK-Taste**.
8. Nach erfolgreicher Anmeldung sehen Sie den **Ruhebildschirm**.

Anpassen der Telefon-Einstellungen

Eine vergleichsweise kleine Anzahl von Einstellungen kann direkt **auf dem Telefon** per *menügesteuerter Benutzeroberfläche (PUI)* vorgenommen werden; viele weitere können bequem über die *Web-Benutzeroberfläche* von **einem Computer mit Web-Browser** angepasst werden.

Hinweis: Snom-Telefone können im Benutzer- und im Administratormodus betrieben werden. Im Administratormodus kann der Telefonbenutzer auf alle Einstellungen zugreifen und sie nach Belieben ändern; im Benutzermodus hat der Benutzer keinen Zugriff auf eine Anzahl von Einstellungen. → **Voreinstellung:** Administratormodus

Wenn Ihr Telefon zentral verwaltet wird, ist möglicherweise **Benutzermodus** vorgegeben. Bitte fragen Sie Ihren Netzwerkadministrator oder VoIP-Provider. Um im Benutzermodus zum Administratormodus umzuschalten, benötigen Sie das Administratorkennwort.

Telefon-Benutzeroberfläche

Drücken Sie



Einstellungen

um das Einstellungs Menü auf dem Display anzuzeigen. Um ein Untermenü oder eine Einstellung zu öffnen, selektieren Sie mit der Navigationstaste den Eintrag bzw. die Einstellung und drücken Sie



Bestätigen

Web-Benutzeroberfläche

1. Ermitteln Sie die **IP-Adresse** des Telefons. Drücken Sie



Einstellungen

→ Information → Hilfe

2. Geben Sie die IP-Adresse in die Adressleiste des Browsers auf einem Computer ein, der sich im gleichen Netzwerk wie das Telefon befindet.
3. Die Web-Benutzeroberfläche wird aufgerufen. Falls dies das erste Mal nach der manuellen Initialisierung ist, erscheint die Seite *Sicherheit* ansonsten die *Startseite*.

Hinweis: Sie müssen ein **sicheres HTTP-Kennwort** setzen, um das Telefon zu betreiben.

Die verfügbaren Elemente im vertikalen Menü auf der linken Seite des Fensters hängen davon ab, ob sich das Telefon im Benutzer- oder im Administratormodus befindet. Änderungen auf der Weboberfläche werden erst wirksam, wenn Sie auf **Speichern** oder **Übernehmen** und **Speichern** klicken, je nach Firmware-Version. Änderungen werden nicht gespeichert, wenn Sie ein anderes Fenster der Weboberfläche öffnen oder diese schließen, ohne auf **Übernehmen/Speichern** geklickt zu haben.

2

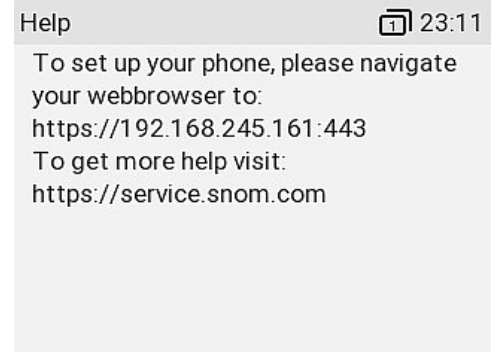

3

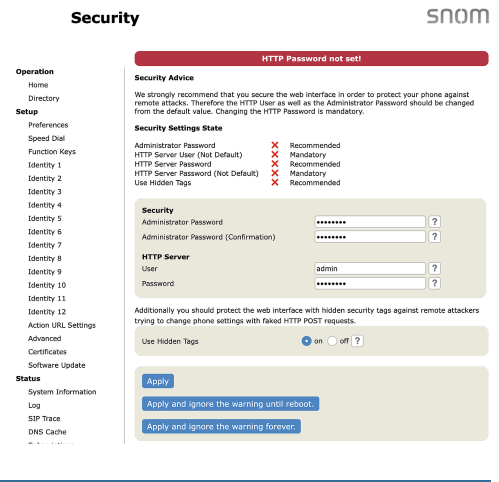

Bedienung des Telefons

Dieser Abschnitt beschreibt die Funktionen des Telefons mit den Werkseinstellungen. Falls Ihr Telefon von einem Dritten installiert und/oder eingerichtet wurde, ist es möglich, dass die Werkseinstellungen geändert wurden. Bitte wenden Sie sich an die betreffende Person oder das betreffende Unternehmen, falls Ihr Telefon nicht wie in dieser Anleitung beschrieben reagiert.

Die auf dem Display angezeigten Anruferinformationen werden durch eine Einstellung auf der Web-Benutzeroberfläche festgelegt. Die Voreinstellung ist *Name Nummer..* Sie können auf der Seite *Präferenzen > Allgemeine Informationen > Nummernanzeigestil* im Pulldown-Menü eine andere Option auswählen.

Anrufen

1. **Auswählen der Identität** für den aktuellen ausgehenden Anruf
2. Verwendung verschiedener **Audiogeräte**

- **Telefonhörer:**
Nehmen Sie den Hörer ab, geben Sie die Telefonnummer ein und bestätigen Sie mit oder geben Sie die Telefonnummer ein und nehmen Sie den Hörer ab.

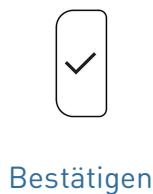

oder

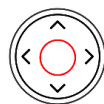

- **Headset:**
Geben Sie die Telefonnummer ein und drücken Sie
- **Freisprechen:**
Geben Sie die Telefonnummer ein und drücken Sie



Anrufe annehmen

Verwendung verschiedener **Audiogeräte**

- **Telefonhörer:** Nehmen Sie den Hörer ab.
- **Headset:**
Drücken Sie



- **Freisprechen:**
Drücken Sie



oder



oder



Falls sich das Telefon bereits im Headset-Modus befindet, können Sie den Anruf auch durch Drücken auf die blinkende Leitungstaste annehmen.

Anrufe beenden

- Wenn Sie nur mit dem Hörer telefonieren: Legen Sie auf oder Drücken Sie
- Wenn Sie im Freisprechmodus oder mit dem Headset telefonieren: Drücken Sie



Aktive Anrufe

Einen Anruf halten

Drücken Sie



Halten

oder drücken Sie die Funktionstaste unterhalb des folgenden Symbols



Halten

um den aktuellen Anruf auf Halten zu setzen.

Gehaltene Anrufe werden wie folgt angezeigt:

- Durch die Anzeige auf dem Display.
- Durch die langsam blinkende Leitungstaste.
- Durch die langsam blinkende Anruf-LED.
- Durch den doppelten Piepton, wenn Sie einen Anruf in die Warteschleife legen.

Sie können jetzt:

- den Anruf mit oder ohne vorherige Rücksprache an einen Dritten vermitteln.
- Anrufe tätigen und entgegennehmen und weitere Anrufe auf Halten setzen.

Um den gehaltenen Anruf wieder aufzunehmen, drücken Sie auf die langsam blinkende Leitungstaste oder auf



Halten

oder drücken Sie die Funktionstaste unterhalb des folgenden Symbols



Fortsetzen

Falls der gehaltene Anrufer aufhängt, wird der Anruf beendet und die LED-Anzeige erlischt.

Gleichzeitig mehrere Anrufe halten

Wenn Sie ein aktuelles Gespräch mit einem Anrufer führen und ein oder mehrere Gespräche halten oder wenn Sie mehr als ein Gespräch halten, sehen Sie entsprechend der Situation folgende Symbole in der Funktionstastenzeile.



Zurück zu aktivem Anruf



Voriger gehaltenen Anruf



Nächster gehaltenen Anruf

Sie können jetzt:

- zwischen dem aktiven Gespräch und jedem der gehaltenen Anrufe hin- und herwechseln. Bis zu gleichzeitige Verbindungen sind möglich, falls Ihre Telefonanlage dies unterstützt.
- Wird der verbundene Anruf auf dem Display angezeigt, können Sie ihn vermitteln oder beenden.
- Wird ein gehaltenen Anruf auf dem Display angezeigt, drücken Sie auf



Bestätigen

um mit dem Anrufer zu sprechen und das aktuelle Gespräch auf Halten zu setzen.

Konferenz

Die maximale Anzahl von telefonbasierten Konferenz-Teilnehmern ist **3** (Sie und 2 weitere). Für Informationen über die Einrichtung von und Teilnahme an serverbasierten Konferenzen wenden Sie sich bitte an Ihren Netzwerkadministrator oder Ihren VoIP-Provider.

Konferenz einleiten

1. Rufen Sie den ersten Teilnehmer (**B, 101**) an und setzen Sie den verbundenen Anruf auf Halten.
2. Rufen Sie den nächsten Teilnehmer an (**C, 102**) und kündigen die Konferenz an. Setzen Sie den verbundenen Anruf (**C, 102**) auf Halten.

3. Drücken Sie die Funktionstaste unterhalb des folgenden Symbols



Konferenz einleiten

um die 3er Konferenz zu beginnen.

1

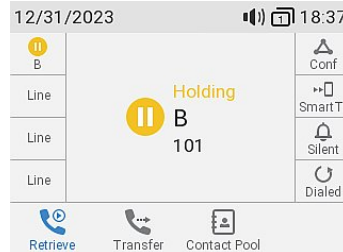

2.2



2.1

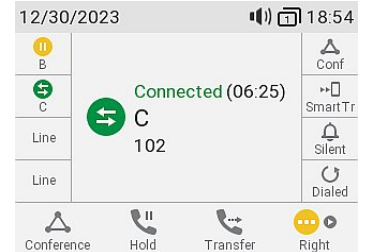

3

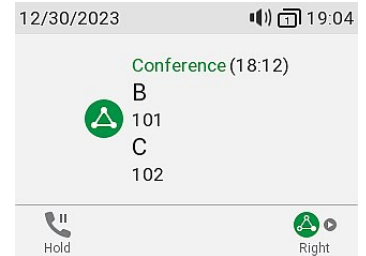

Sie können jetzt:

- Einen individuellen Konferenz-Teilnehmer durch Drücken der Funktionstaste unter einer der folgenden Symbole auswählen
- Mit einem der Teilnehmer separat sprechen. Wählen Sie einen Teilnehmer aus und drücken Sie
- Einen Teilnehmer auf Halten setzen. Wählen Sie einen Teilnehmer aus und drücken Sie
- die Konferenz und die Verbindung zu den beiden Teilnehmern beenden. Wählen Sie dazu die Konferenz aus.



Voriger Teilnehmer



Nächster Teilnehmer



Zurück zur Konferenz



Bestätigen

Um die Konferenz neu zu starten, drücken Sie die Funktionstaste unterhalb



Konferenz einleiten



Halten

Um die Konferenz neu zu starten, drücken Sie die Funktionstaste unterhalb



Konferenz einleiten

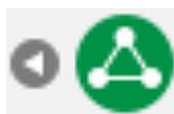

Zurück zur Konferenz

→ Drücken Sie



Abbrechen

Anrufe vermitteln

Sie können sowohl Anrufer, mit denen Sie verbunden sind, vermitteln als auch läutende Anrufe umleiten.

- Wenn Sie mit einem Anrufer verbunden sind, gibt es zwei Möglichkeiten, den Anruf an einen Dritten zu vermitteln
 1. Ankündigung des Anrufs beim dritten Teilnehmer, um sicherzustellen, dass der Anruf willkommen ist und angenommen wird.
 2. Bei dieser Methode erfahren Sie nicht, ob die Person anwesend ist und/oder den Anruf entgegennehmen möchte.
- Wenn ein eingehender Anruf läutet, können Sie ihn - ohne ihn anzunehmen - an einen Dritten umleiten. → [Anrufumleitung im Rufzustand](#)

Rufvermittlung nach Rücksprache: mit einem einzigen Telefonanruf

1. Setzen Sie den verbundenen Anruf (**B, 101**) auf Halten.
2. Wählen Sie die Nummer (**C, 102**) des Anschlusses, an den Sie den Anruf vermitteln wollen und kündigen Sie diesen an.
3. Wenn der andere Teilnehmer (**C, 102**) den Anruf entgegennehmen möchte, drücken Sie



Vermitteln

oder drücken Sie die Funktionstaste unterhalb des folgenden Symbols



Vermitteln

4. Drücken Sie



Bestätigen

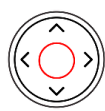

Navigationstaste: Mitte

oder um die Vermittlung abzuschließen.

→ Sie sehen evtl. kurz die Bildschirm-Meldungen *Beendet C 102* und *Beendet B 101*, die die erfolgreich beendete Vermittlung signalisieren. **B (101)** ist nun im Gespräch mit **C (102)**.

1

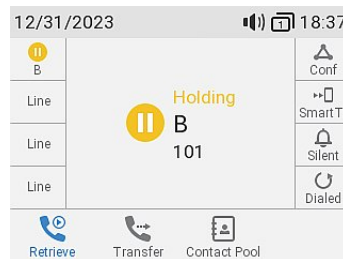

→ Der Anruf (**C, 102**) wird gehalten.

2

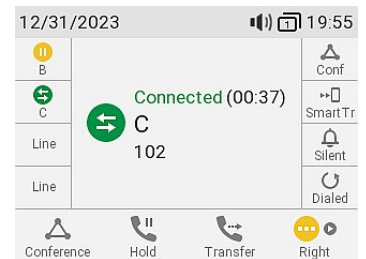

3

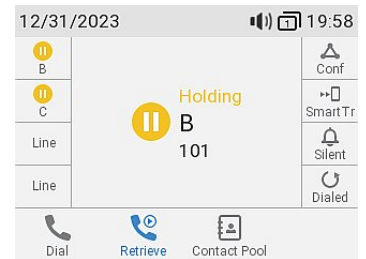

4.1

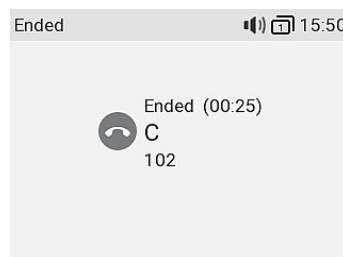

4.2

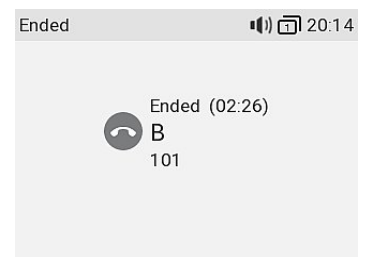

Rufvermittlung nach Rücksprache: bei mehr als einem Anruf

1. Wählen Sie die Nummer (**C, 102**) des Anschlusses, an den Sie den Anruf (**B, 101**) vermitteln wollen und kündigen Sie diesen an.

2. Wenn der andere Teilnehmer (**C, 102**) den Anruf entgegennehmen möchte, drücken Sie



Vermitteln

oder drücken Sie die Funktionstaste unterhalb des folgenden Symbols



Vermitteln

→ Der Anruf (**C, 102**) wird gehalten.

Hinweis: Falls jetzt *Halte D 103*, d.h. der Anruf, den Sie nicht vermitteln wollen, auf dem Display erscheint, wählen Sie den anderen gehaltenen Anruf **B 101**, um *Halte B 101* auf dem Display anzuzeigen.

3. Drücken Sie



Bestätigen

oder

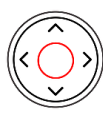

Navigationstaste: Mitte

um die Vermittlung abzuschließen.

→ Sie sehen evtl. kurz die Bildschirm-Meldungen *Beendet B 101* und *Beendet C 102*, die die erfolgreich beendete Vermittlung signalisieren. **B (101)** ist nun im Gespräch mit **C (102)**.

1.1

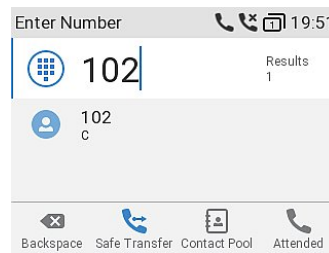

1.2

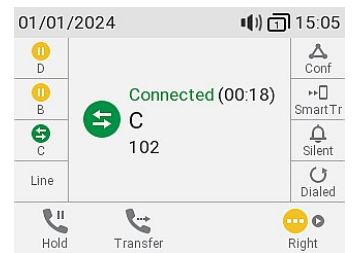

2.1

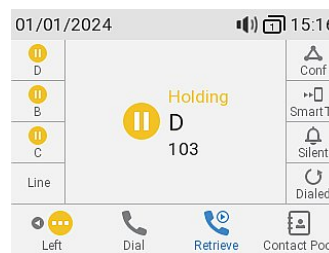

2.2



Drücken Sie die Funktionstaste unterhalb des folgenden Symbols



Voriger gehaltener Anruf

oder



Nächster gehaltener Anruf

3.1

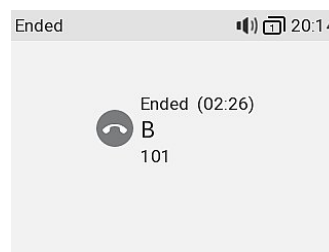

3.2

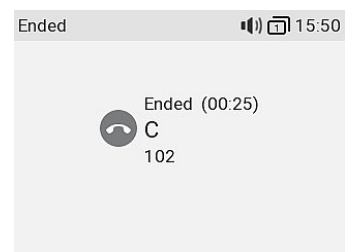

→ Der verbleibende gehaltene Anruf oder der erste der verbleibenden gehaltenen Anrufe wird dann angezeigt (**D, 103**).

3.3

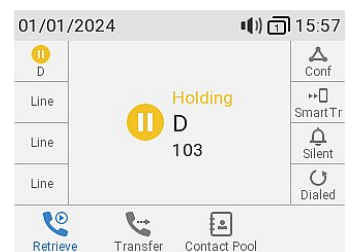

Direkte Rufvermittlung ohne Rücksprache: Aktive Anrufe

1. Während eines aktiven Anrufs (**B, 101**) drücken Sie



oder



Vermitteln

Vermitteln

→ Der **Bitte wählen-Bildschirm** wird angezeigt.

1.1

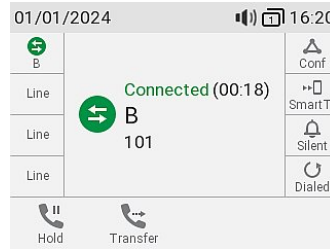

1.2

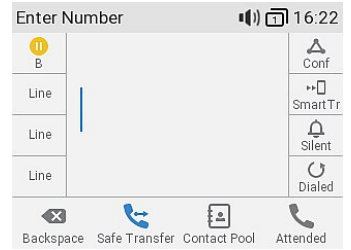

2. Wählen Sie die Nummer (**C, 102**), an die der Anruf direkt (ohne Rücksprache) vermittelt werden soll (per Eingabe oder Suche in einem der verfügbaren Telefonbücher).

3. Drücken Sie



oder



um die
Vermittlung
abzuschließen.

Bestätigen

Navigationstaste:
Mitte

2

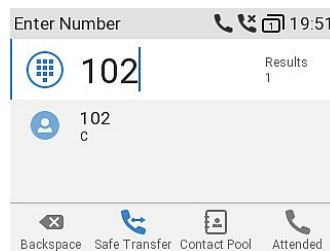

3

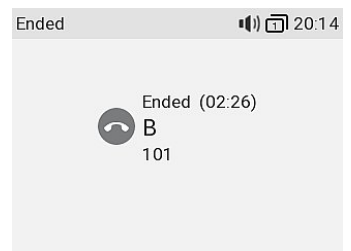

→ Sie sehen evtl. kurz die Bildschirm-Meldung *Beendet B 101*, die die erfolgreich beendete Vermittlung signalisieren. **B (101)** ruft nun **C (102)** an.

Direkte Rufvermittlung ohne Rücksprache: anklopfender Anruf → Anrufumleitung im Rufzustand

1. Wenn Sie während eines aktiven Anrufs (**B, 101**) einen eingehenden anklopfenden Anruf (**C, 102**) vermitteln wollen, drücken Sie die Funktionstaste unterhalb



Nächster
anklopfender
Anruf

1.1

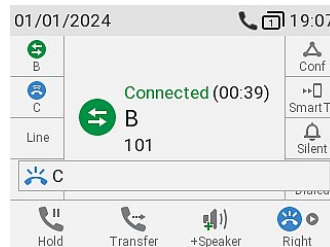

1.2

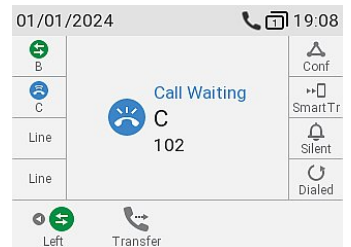

→ Der anklopfende Anruf wird auf dem Bildschirm angezeigt. Ihr aktiver Anruf bleibt aktiv, während Sie den anklopfenden Anruf vermitteln.

2. Drücken Sie

oder



Vermitteln

Vermitteln

→ Der **Bitte wählen-Bildschirm** wird angezeigt.

2

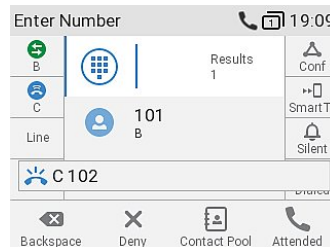

3

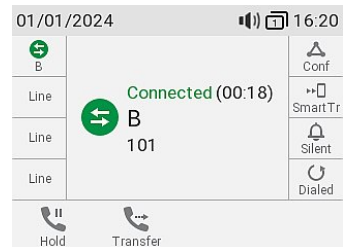

3. Wählen Sie die Nummer (**D, 103**), an die der Anruf direkt (ohne Rücksprache) vermittelt werden soll (per Eingabe oder Suche in einem der verfügbaren Telefonbücher). → **C (102)** ruft nun **D (103)** an. Ihr aktiver Anruf (**B, 101**) wird erneut auf dem Bildschirm angezeigt.

Direkte Rufvermittlung ohne Rücksprache: eingehender Anruf → Anrufumleitung im Rufzustand

1. Bei einem eingehenden Anruf (**B, 101**) drücken Sie



Vermitteln

oder



Vermitteln

→ Der **Bitte wählen-Bildschirm** wird angezeigt.

2. Wählen Sie die Nummer (**C, 102**), an die der Anruf direkt (ohne Rücksprache) vermitteln werden soll (per Eingabe oder Suche in einem der verfügbaren Telefonbücher).

3. Drücken Sie



Bestätigen

oder

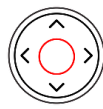

Navigationstaste: Mitte

1



2

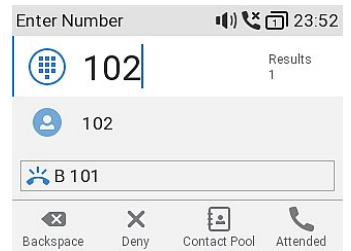

um die Vermittlung abzuschließen. → **B (101)** ruft nun **C (102)** an.

3

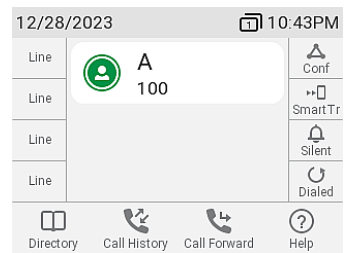

Anruflisten

Das Telefon führt drei Anruflisten: **Verpasste, angenommene und gewählte** Anrufe, von denen jeweils **Nummer, Zeit und Datum und Dauer** des Anrufs gespeichert werden. Wenn der für die Anruflisten zur Verfügung stehende Speicher voll ist, werden **die jeweils ältesten überschrieben**.

1. **Auf dem Ruhebildschirm:** drücken Sie die Funktionstaste unterhalb des folgenden Symbols



Anruflisten

2. Um die jeweilige Liste der verpassten, angenommenen oder gewählten Anrufe anzuzeigen, benutzen Sie die Navigationstaste (links/rechts). Auf jeder Liste wird der letzte Anruf als oberster angezeigt. Blättern Sie mit der Navigationstaste (hoch/runter) durch die Liste. Die Symbole zeigen die Art des Anrufs an.

1

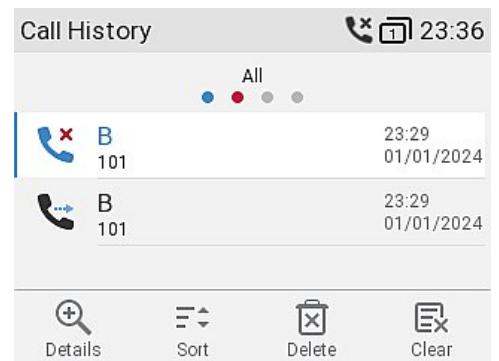

Hinweis: Der rote Punkt bedeutet, dass seit dem letzten Aufruf der Liste der verpassten Anrufe mindestens ein neuer Anruf verpasst wurde. Sobald die Liste angesehen wurde, verschwindet der rote Punkt von der Liste aller Anrufe; auf der Liste der verpassten Anruf wird er blau.

Software-Aktualisierung

Manueller Software-Update

1. Besuchen Sie Snom's Firmware Update Center und finden Sie dort die neueste Firmware-Version für Ihr Telefon.
2. Bitte lesen Sie die Anweisungen und Versionshinweise, bevor Sie die Firmware herunterladen.
3. Klicken Sie mit der **rechten** Maustaste auf den *Download-Link* in der Tabelle der Firmware-Dateien und kopieren Sie den Link.

Phone Model	File Size	SHA-256 Checksum	Download Link
D735	37.3 MB	9255130eb2c25b6776ceba79f3f54773200609da743690df60e83f3c32849fa8	https://downloads.snom.com/fw/10.1.169.13/bin/snomD735-10.1.169.13-SIP-r.bin

4. Öffnen Sie die Web-Benutzeroberfläche des Telefons und navigieren Sie zur Seite *Software Update*. Im Bereich *Manuelles Softwareupdate*, fügen Sie den Link in das Textfeld von **Firmware** ein.

Automatische Provisionierung

1. Öffnen Sie die Web-Benutzeroberfläche des Telefons und navigieren Sie zur Seite *Erweiterte Einstellungen > Karteikarte Update*.
2. Bitte klicken Sie auf die Schaltfläche mit dem Fragezeichen bei jeder Einstellung und lesen Sie sich die Informationen sorgfältig durch, bevor Sie etwas ändern.
3. Wenn Sie fertig sind, klicken Sie auf **Apply** (Anwenden). Wenn Sie die Setting URL und die Einstellung *PnP Konfiguration* geändert haben, ist ein Neustart erforderlich, bevor sie wirksam werden.

Weitere Informationen finden Sie auf [unserer Website](#)

Manual Software Update



The screenshot shows the phone's web interface. At the top, there is a red banner that says "HTTP Password not set!". Below this, there is a section titled "Manual Software Update" with a "Firmware" field and a "Load" button. A red box highlights the "Firmware" field, and a red arrow points to it from the "Software Update" menu item in the left sidebar. Below the "Manual Software Update" section, there is a "Manual License Upload" section with a "License file" field and a "Choose File" button. The left sidebar contains a list of menu items: Operation, Home, Directory, Setup, Preferences, Speed Dial, Function Keys, Identity 1 through 12, Action URL Settings, Advanced, Certificates, and Software Update (which is circled in red).

5. Klicken Sie auf **Load** (Laden). Das Telefon startet neu. Falls eine *Reboot?*-Nachricht erscheint, bestätigen Sie bitte.

Hinweis: TRENNEN SIE DAS TELEFON NICHT VON DER STROMVERSORGUNG, WÄHREND ES NEU GESTARTET WIRD!

Fehlerbehebung

Wie Sie sich an Snoms Support wenden

Klicken Sie auf diesen Text, um die detaillierten Anweisungen auf unserer Website zu lesen und zu befolgen.

Ein Ticket anlegen

Klicken Sie auf diesen Text, um die detaillierten Anweisungen auf unserer Website zu lesen und zu befolgen.

System- und Einstellungsdaten einreichen

- **Systeminformationen**
- **Einstellungsdaten**

Protokollierungen

Snoms Support kann darüberhinaus zur Analyse Ihres Problems eine SIP-Protokollierung und/oder einen PCAP Trace benötigen.

- **SIP-Protokollierung erstellen**
- **PCAP-Protokollierung erstellen**

Wichtiger Hinweis

Diese **D735-Kurzanleitung** wurde aus dem wesentlich umfangreicheren Benutzerhandbuch abgeleitet, um Benutzern einen schnelleren Gesamtüberblick zu geben. Bitte benutzen Sie das **D735-Benutzerhandbuch**, um sich zu den folgenden Themen zu informieren:

- **Copyright, Markenrechte, Haftung, GNU Public Licence**
- **Sicherheitsanweisungen**
- **Normkonformität**
- **Technische Daten**
- **Entsorgung**
- **Reinigung**

Hinweise und Haftungsausschluss

Weitere Informationen: [Snom D735-Webseite](#) | [Snom Service](#)

[Hub](#) | [Datenblatt](#) | [Handbuch](#) | [Herstellergarantie](#) | [Typengenehmigung](#) | [Unternehmensstandorte](#)

Snom sowie die Namen der Snom-Produkte und die Snom-Logos sind gesetzlich geschützte Marken der Snom Technology GmbH. Produktspezifikationen können ohne Vorankündigung geändert werden. Snom Technology GmbH behält sich jederzeit das Recht auf Überarbeitung und Änderung dieses Dokumentes vor, ohne verpflichtet zu sein, die vorgenommenen Änderungen anzukündigen oder mitzuteilen. Trotz der angewandten Sorgfalt bei der Zusammenstellung und Präsentation der Informationen in diesem Dokument können sich Daten zwischenzeitlich geändert haben. Daher übernimmt Snom keine Gewähr für die Richtigkeit, Vollständigkeit oder Aktualität der zur Verfügung gestellten Informationen. Jegliche Haftung für Schäden ist ausgeschlossen, sofern diese nicht auf Vorsatz oder grober Fahrlässigkeit auf seiten von Snom beruhen oder sofern keine Haftung aufgrund zwingender gesetzlicher Bestimmungen eintritt.