

D713



Telefone de mesa IP / Auscultador com fio

Guia rápida



Inglês



Alemão



Italiano



Francês



Espanhol



Português



Grego



Polaco



Russo



Turco

Noções preliminares

(A) Conteúdo da embalagem

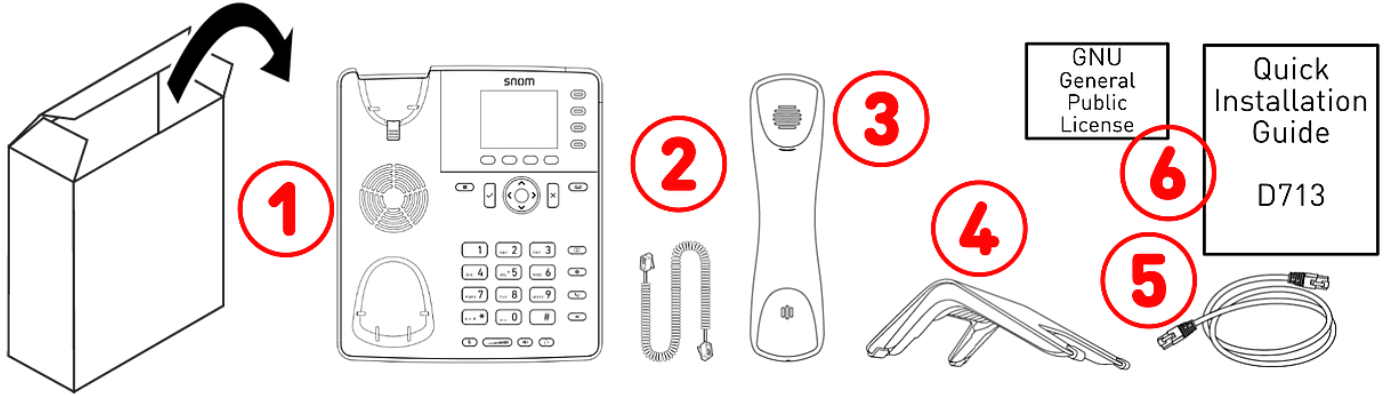

A-1: Telefone de mesa IP D713 | **A-2:** Cabo do recetor | **A-3:** Recetor | **A-4:** Suporte | **A-5:** Cabo Ethernet: 1,5 m | **A-6:** Documentação

(B) Componentes do dispositivo D713

Os componentes hardware do D713 podem-se resumir como segue:

- Dispositivos de áudio → **B-1 - B-4**
- Ecrã e indicadores → **B-5 - B-6**
- Teclas físicas → **B-7 - B-12**

- B-1:** Altifalante do auscultador
- B-2:** Microfone do auscultador
- B-3:** Microfone da base
- B-4:** Altifalante da base
- B-5:** Ecrã
- B-6:** Indicação do estado da chamada
- B-7:** 4 teclas SmartLabel (com LED multicolor)
- B-8:** 4 teclas de função sensíveis ao contexto
- B-9:** 12 teclas (teclado padrão do telefone ITU)
- B-10:** 5 teclas de áudio dedicadas
- B-11:** 6 teclas de função dedicadas
- B-12:** Tecla de navegação de 5 vias & OK / Cancelar
- B-13:** Lingeeta de apoio do auscultador
- B-14:** Sensor de proximidade

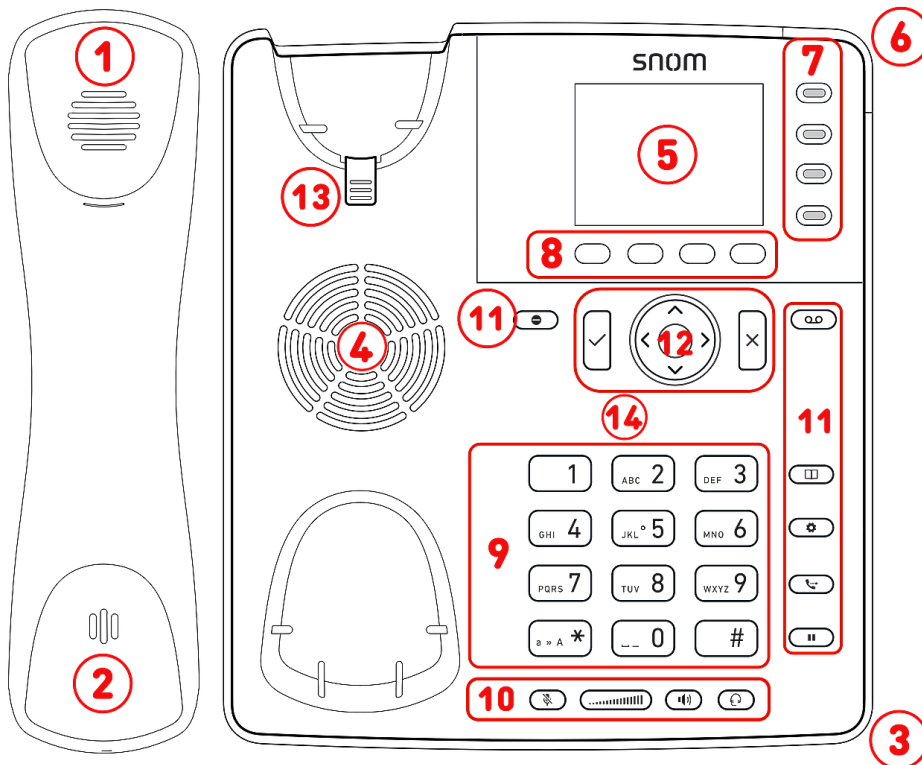

(C) Interfaces e ligações

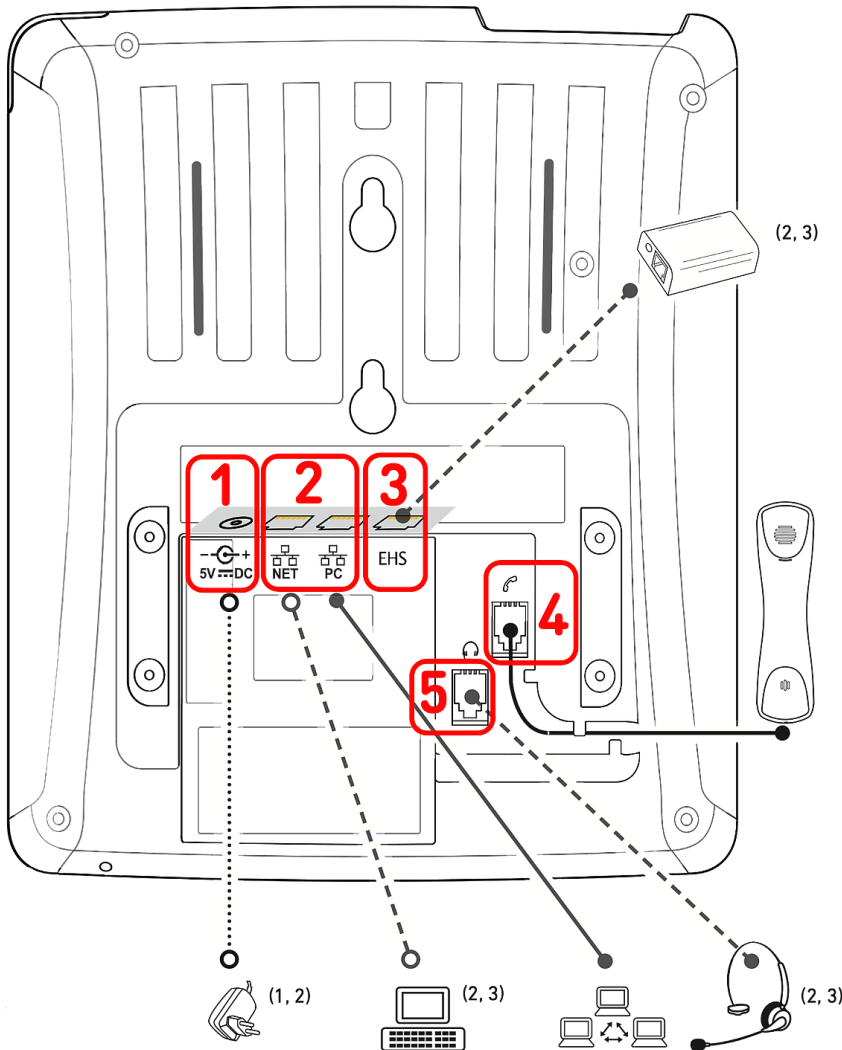

Interfaces para fios

C-1: Alimentador:¹ jack coaxial (tomada)

C-2: Conetividade de rede: 2 tomadas RJ45-8P8C (NET/PC)

- Gigabit Ethernet (GbE)
- Power over Ethernet (PoE): IEEE 802.3af, classe 3

C-3: Adaptador EHS:² tomada RJ12-6P6C

C-4: Auscultador com fio:² tomada RJ9-4P4C

C-5: Auriculares: tomada RJ9-4P4C

Interfaces sem fios

-/-

¹ Se o PoE não estiver disponível

² Não incluído na embalagem

³ Opcional

Preparação do dispositivo D713 para o uso

(D) Montagem do suporte e do auscultador

Nota: O suporte pode ser montado com duas inclinações diferentes: ângulo de 28° ou ângulo de 46°

D-1: Antes de montar o suporte, introduza a extremidade comprida do cabo do auscultador no conector RJ9-4P4C marcado com ícone



na parte traseira do telefone e coloque o cabo no guia.

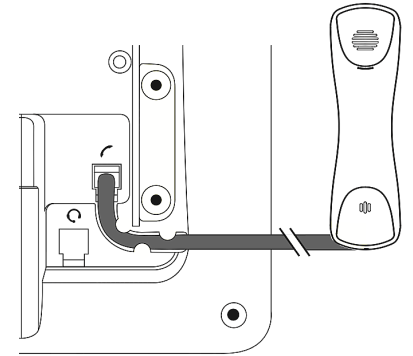

D-2: Coloque a parte superior das ranhuras no suporte coincidentes com os guias deslizantes da parte traseira do D713.

D-3: Empurre o suporte para cima sobre os guias deslizantes até encaixar.

D-4: Introduza a extremidade curta do cabo do auscultador no seu conector.

D-5: Coloque o D713 sobre uma superfície plana e horizontal.

D-2

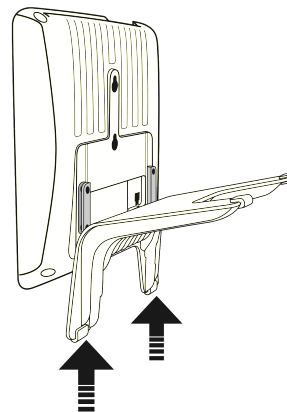

D-3

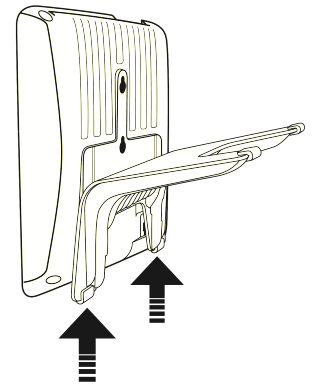

(E) Ligar e acender

O telefone pode ser alimentado através de Power over Ethernet (PoE) com o cabo de rede ou, se a opção PoE não estiver disponível na rede, através de adaptador de alimentação de 5 V CC disponível em separado.

E-1: Os telefones Snom são plug-and-play. Quando o telefone estiver ligado à rede, este iniciará. Se a rede local ou o fornecedor VoIP suportar as funções de *aprovisionamento automático da Snom*, o telefone irá iniciar automaticamente sem interrupções. Nesse caso, continue a ler o próximo capítulo, ou consulte o capítulo **Colocar o D713 em funcionamento** Ligue uma extremidade do cabo Ethernet (rede) ao conector RJ45 com a etiqueta **NET** e a outra à rede para estabelecer uma ligação de dados.

E-2: Caso a Power over Ethernet (PoE) não esteja disponível, ligue a ficha da fonte de alimentação à tomada de parede.

E-3: O segundo conector RJ45, com a etiqueta **PC**, serve para ligar em cadeia outros dispositivos Ethernet sem a necessidade de uma segunda linha de ligação Ethernet.

Familiarizar-se com o ecrã e os comandos

Ecrã (ver → *Noções preliminares* → *Componentes do dispositivo D713* → B-5)

O ecrã apresenta as seguintes informações:

Em modo inativo:

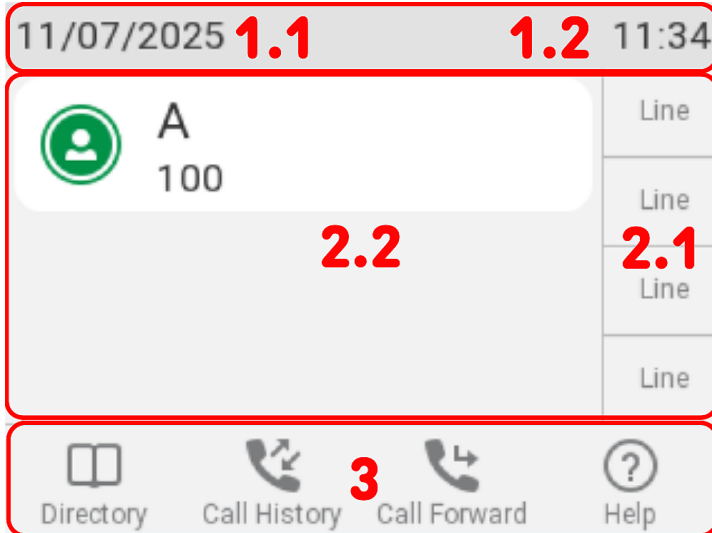

1. Barra de informação/estado:

1. Data
2. Mensagens de estado | Hora

2. Área de contexto

1. 4 teclas SmartLabel (ver → *Teclas SmartLabel*)
2. Identidades configuradas e o seu estado real



Gravação em curso A gravar Não gravado Em saída



A reencaminhar Não Incomodar Modo silencioso

3. Barra de linha de teclas de função, ver →, *Símbolos de funções programáveis e sensíveis ao contexto e teclas de função*

Quando o telefone está ativo:

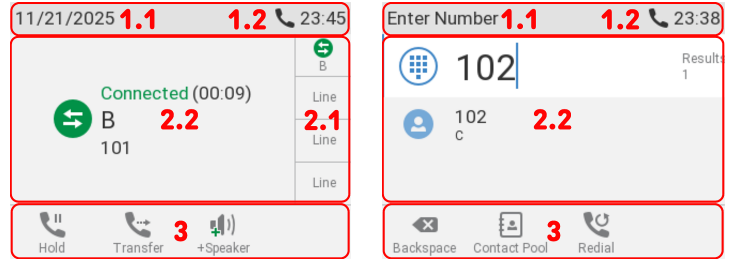

1. Barra de informação/estado:

1. Data | Nome da atividade atual
2. Mensagens de estado | Dispositivos de áudio | Hora

2. Área de contexto

1. Dependendo do contexto, as teclas SmartLabels poderão ser mostradas ou não.
2. Dependendo da atividade, esta área constará de símbolos e texto.



Tom de chamada de saída Tom de chamada em entrada Chamada em espera Conectado



Colocado em espera pelo interlocutor Ocupado Em espera Desconectado

3. Barra de linha de teclas de função: Dependendo da atividade atual do telefone, a linha de teclas de função apresentará várias funções que se podem ativar carregando na tecla de função localizada por baixo do respetivo símbolo.

Indicador de chamada (ver → [Noções preliminares](#) → [Componentes do dispositivo D713](#) → [B-6](#))

O LED vermelho localizado no canto superior direito do telefone **indica as chamadas em entrada, em curso, retidas e perdidas**. Indicações LED de estado:

- Pisca rapidamente quando entra uma chamada.
- Fica iluminado de forma constante ao ligar, durante uma chamada e quando há uma chamada perdida. Para apagar o LED depois de uma chamada perdida, carregue na seta direita na tecla de navegação para ver o menu **Chamadas perdidas** e apague simultaneamente o LED.
- Pisca lentamente quando há uma chamada em espera.

Teclas SmartLabel (ver → [Noções preliminares](#) → [Componentes do dispositivo D713](#) → [B-7](#))

4 teclas SmartLabel (teclas de função programáveis com LED) à direita do visor desempenham as funções definidas pelas SmartLabel. Podem-se programar e etiquetar no telefone através da interface de utilizador do telefone (PUI) com base em menus e na página **Teclas de função** da interface do utilizador do telefone.

Dependendo da função atribuída à tecla, os LEDs vermelhos ou verdes da tecla ativar-se-ao quando se verificar o evento da tecla. O LED de uma tecla de **linha**:

- pisca rapidamente quando chega uma chamada;
- acende com luz fixa quando há uma chamada em curso;
- pisca lentamente quando há uma chamada em espera;
- apaga quando a linha está livre.

Configuração pré-definida: P1-P4 → [Linha](#)

	Context	Type	Number
P1	Active	Line	
P2	Active	Line	
P3	Active	Line	
P4	Active	Line	

Quando se atribuem outras funções às teclas, os LEDs podem iluminar-se ou piscar. Por exemplo: quando se atribui a função **extensão** a uma tecla e a supervisão de extensões está ativada em ambos os telefones, o LED:

- pisca rapidamente quando chega uma chamada;
- acende com luz fixa quando a extensão está ocupada;
- apaga quando a extensão está livre.

Símbolos de funções programáveis e sensíveis ao contexto e teclas de função (ver → *Noções preliminares* → *Componentes do dispositivo D713* → B-8)

As 4 teclas de função contextual programáveis e sensíveis (F1 - F4) encontram-se por baixo do ecrã e podem ser programadas no menu **Teclas de função** da interface internet do telefone (**WUI**) para executar uma série de ações. As funções associadas a estas teclas estão disponíveis quando o telefone está em modo inativo.

Type	Number	Label	
Key Event	Directory		F1
Key Event	Call History		F2
Call Forward			F3
Key Event	Help		F4

Configuração pré-defnida: Funções padrão disponíveis no ecrã inativo



Agenda



Histórico de chamadas



Reencaminhar todas



Mensagens de estado

ou



Ajuda

F1 Diretório telefónico interno

F2 Listas de chamadas (perdidas, recebidas, efetuadas)

F3 Reencaminhar todas (on/off)

F4 Informação de estado ou Endereço IP

Pressione na tecla de função que se encontra por baixo do símbolo do ecrã para ativar a função, abrir a lista, etc, representada pelo símbolo situado sobre a tecla.

Teclado alfanumérico (ver → *Noções preliminares* → *Componentes do dispositivo D713* → B-9)

O teclado alfanumérico composto por 12 teclas rígidas, está posicionado no centro da parte inferior do dispositivo.



Tecla asterisco

- **Em modo de edição:** Mantenha pressionado durante um segundo para alterar o modo de introdução (números > minúsculas > maiúsculas) ou pressione brevemente para escrever *.
- **Em ecrã inativo:** Pressione durante 3 segundos para bloquear/desbloquear o teclado.

Teclas de controlo áudio (ver → [Noções preliminares](#) → [Componentes do dispositivo D713](#) → [B-10](#))

5 teclas de controlo áudio servem para ajustar o volume, ativar e desativar o microfone, ativar o altavoz e o modo auricular.

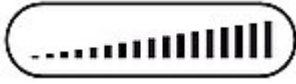

Volume + / -

- **Ajusta o volume do toque quando o telefone está em repouso ou a tocar**
- Ajusta o volume do altavoz do auricular, da base ou dos auriculares, respetivamente, durante uma chamada



Auscultador

- Ativar e desativar o modo auriculares



silencioso

- **Ativar / desativar microfone**
- Isto irá silenciar o microfone, ou seja, poderá ouvir a pessoa do outro lado da linha, mas ela não o poderá ouvir.



Viva-voz

- **Alternar entre o modo mãos livres e auricular**
- Ligar e aceitar chamadas com o viva-voz

Teclas de função dedicadas e personalizáveis (ver → [Noções preliminares](#) → [Componentes do dispositivo D713](#) → [B-11](#))

6 teclas de função pré-programadas e programáveis com configuração de fábrica impressa na tecla. Podem-se programar outras funções.

Type	Number	
Key Event	Voicemail	Voicemail
Key Event	DND	DND
Key Event	Directory	Directory
Transfer		Transfer
Key Event	Hold	Hold
Key Event	Settings	Settings



Não Incomodar (DND)

- Ativa/desativa o modo **Não perturbar (DND)** de todas as identidades registadas.



Mensagem

- **Recuperar mensagens das mensagens de voz (se existe)**



agenda

- Aceder ao directorio integrado do telefone



Configurações

- Aceder ao menu de configuração da interface de utilizador do telefone (PUI)



Transferir

- **Transferência de chamadas**
- ver → **Utilização do telefone**



Chamada em espera

- **Reter ou retomar uma chamada ativa**

Teclas de navegação, confirmação e cancelamento (ver → *Noções preliminares* → *Componentes do dispositivo D713* → B-12)

Podem-se programar com as teclas de evento disponíveis nos menus em cascata. Quando o ecrã está inativo é possível selecionar um evento diferente disponível em cada tecla. Não é possível mudar as funções disponíveis quando o telefone estiver ativo, por exemplo quando há uma chamada em curso, quando o telefone toca, etc.

Type		
Previous Identity	Up	⬆️
Missed Calls	Right	➡️
Next Identity	Down	⬇️
Accepted Calls	Left	⬅️
Redial	OK	✔️
Cancel	Cancel	❌

Configuração pré-defnida:



Tecla de navegação: para cima/baixo

- **Em ecrã inativo:** selecione a identidade em saída
- Em outros contextos: navegar para cima/baixo



Tecla de navegação: esquerda

- **Em ecrã inativo:** consultar a lista das chamadas recebidas
- **Em modo de edição:** mover o cursor para a esquerda carácter por carácter



Tecla de navegação: direita

- **Em ecrã inativo:** Consultar a lista de chamadas perdidas e apagar simultaneamente o LED de chamadas perdidas
- **Em modo de edição:** mover o cursor para a direita carácter por carácter



Tecla de navegação: central



OK

- **Em ecrã inativo:** Lista de chamadas efetuadas
- Aceitar chamadas em vivavoz e no auricular
- Confirmar, guardar ações e entradas, e voltar ao ecrã anterior



cancelar

- Finalizar chamadas com mãos-livres, auricular do telefone e auscultadores
- Cancelar ações e entradas, e voltar ao ecrã anterior

Dependendo do tipo de tecla, os ícones são constituídos por um símbolo e por um texto ou apenas por texto. Ambos podem ser personalizados. Os seguintes **tipos de teclas** estão disponíveis com o firmware atual

- Unknown
- Action URL
- Auto Answer
- BLF
- Button
- Call Center Status
- Call Forward
- Call Park
- Cancel
- Conference
- Conference
- Contact (XMPP)
- Disposition Code
- DTMF
- Extension
- Intercom
- IVR
- Key Event
- ✓ Line**
- Multicast
- OK
- Park
- Presence
- Push-to-Talk
- Record
- SendSipInfo
- SmartTransfer
- Speed Dial
- Star Code
- Transfer
- UserInputAndSendSipInfo
- XML Definition
- None

Tipo de tecla:

URL de Ação	Atendimento Automático	Luz Indicadora de Ocupado	Tecla PBX	Estado do Centro de Chamadas
Reencaminhar Chamada	Chamada em espera	Cancelar	Conferência	Contato (XMPP)
Código de Disposição	DTMF	Extensão	Intercomunicador	Atendimento automático
Linha	Multicast	OK	Chamada em espera	Presença
Pressione para falar	Gravar	EnviarSipInfo	Transferência Otimizada	Marcação Rápida
Código Star	Transferência	UserInput And SendSipInfo	Definição XML	

- ✓ Unknown
- Accepted Calls
- Alternate
- Block Caller
- Call History
- Conference
- Consult Conference
- Contacts
- Delete Message
- Directory
- DND
- Executive-Assistant Behalf Of
- Executive-Assistant Config
- Favorites
- Headset
- Help
- Hide Outgoing ID
- Hold
- Hoteling
- Info
- Instant Redial
- LDAP Directory
- Logoff All
- Missed Calls
- Monitor Calls
- Multicast Zones
- Mute
- Next Identity
- Next Page
- OCI-P Directory
- Pool
- Presence
- Previous Identity
- Previous Page
- Private Hold
- Reboot
- Record
- Redial
- Server Directory
- Settings
- Silent Mode
- Voicemail
- Voicemail Info
- None

Evento de tecla



Chamadas recebidas



Alternar



Rejeitar Chamada



Histórico de Chamadas



Conferência



Consultar Conferência



Contactos



Apagar Mensagem



Agenda



Não Incomodar



Assistente-executivo por detrás de



Configuração de Assistente-Executivo



Favoritos



Auricular



Ajuda



ID Anónima



Chamada em espera



Hóspede no quarto



Info



Remarcação automática



Diretório LDAP



Terminar sessão de todos os utilizadores



Chamadas Perdidas



Lista chamadas



Zonas Multicast



Silencioso



Identidade Seguinte



Página Seguinte



Contactos OCI-P



Contactos



Presença



Identidade anterior



Página Anterior



Reter Privado



Reiniciar



Gravar



Redial



Servidor de Contactos



Configurações



Modo silencioso



Correio de Voz



Info correio de voz

Colocar o D713 em funcionamento

Instalação e conexão do telefone

Nota: necessitará das **informações de registo** que o seu fornecedor de internet ou administrador de rede lhe forneceu; normalmente o **número ou a extensão do telefone**, a **palavra-passe** e o **registo (domínio SIP)**.

Normalmente a inicialização é completamente automática, através DHCP. Se a sua rede não admite DHCP, pressione em **Cancelar** e introduza manualmente o **endereço IP**, a **netmask**, o **endereço IP do gateway** e o **servidor DNS**.

Quando no ecrã é indicado, **pressione na seta para cima ou para baixo na tecla de navegação** para **selecionar** uma opção. **Pressione na tecla OK** para **guardar** a seleção.

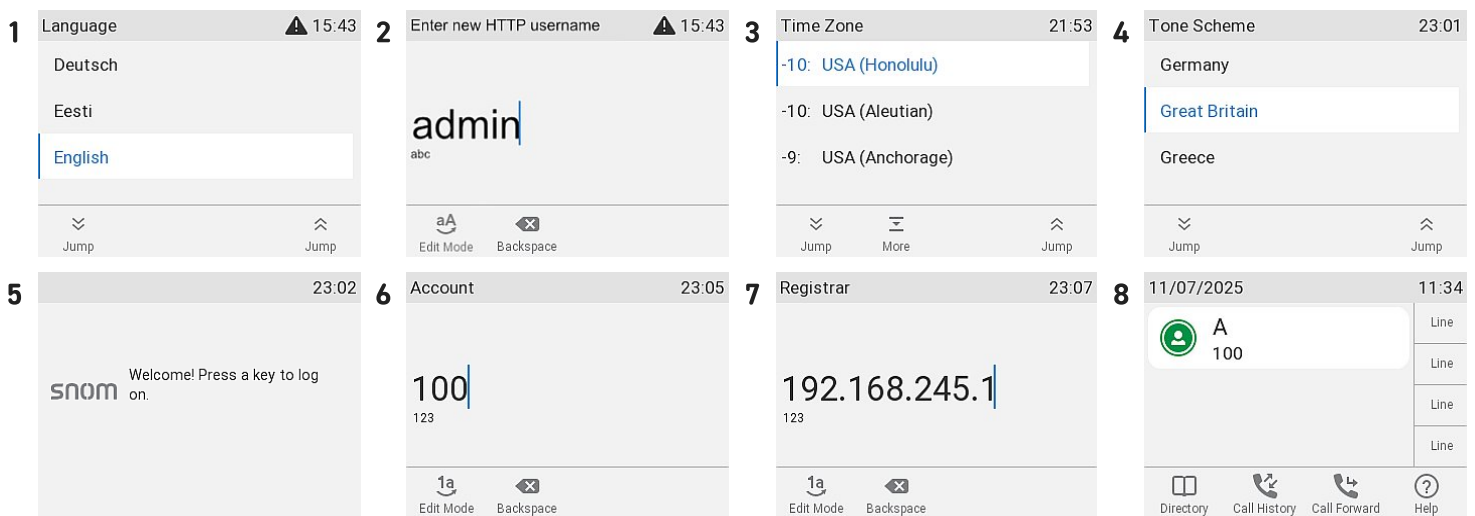

- Línguas:** Terá que selecionar uma **língua**. A língua predefinida é o **inglês**.
- Em seguida, ser-lhe-á pedido que introduza um nome de utilizador e **uma palavra-passe HTTP** para aceder à interface de utilizador Web do telefone em 2 passos. **(1)** Pode ser utilizado o nome de utilizador sugerido ou pode ser introduzido um novo. **(2)** É obrigado a definir uma **palavra-passe HTTP adequada** para operar o telefone.
- Fuso horário: A seguir, é necessário indicar o seu **fuso horário**. Assim, a hora exibida no ecrã será atualizada.
- Tom de chamada: a seguir, é necessário configurar o **tom de chamada** que o utilizador ouve quando levanta o auscultador. Consoante o país, o tom de chamada poderá ser diferente.
- O ecrã será exibido o **ecrã de boas-vindas**. Pressione em qualquer uma das teclas para se registar.
Nota: para visualizar o **endereço IP**, pressione na tecla **Configuração**.
- Introduza a **conta/o número de telefone** e pressione em OK.
- Introduza os dados de **Registrar** e pressione em OK para guardar. Introduza a **palavra-passe** e pressione em **OK**.
- Após ter-se registado, o ecrã exibe o **ecrã inativo**.

Configurar e personalizar as definições do D713

Uma quantidade relativamente limitada de definições podem ser configuradas diretamente **no telefone** através da *interface de utilizador do telefone (PUI)*; podem-se personalizar muitas outras confortavelmente através da *interface de utilizador web (WUI)* com um **computador com navegador web**.

Nota: os telefones Snom podem funcionar em modo administrador ou utilizador. No modo administrador, todas as configurações são acessíveis e podem ser modificadas; no modo utilizador, algumas configurações não são acessíveis. → **Configuração pré-definida:** modo administrador

Se o seu telefone é administrado de forma centralizada, o **modo utilizador** será o modo por defeito. Verifique com o seu administrador de rede ou operador de VoIP. Quando o telefone está a funcionar em modo utilizador, é necessário introduzir a palavra-passe para mudar o modo administrador.

Interface utilizador do telefone

Pressione



Configurações

para abrir o menu de configuração no ecrã. Para abrir os submenus e a configuração, seleccione submenu ou configuração com a tecla de navegação e pressione



OK

Interface de utilizador web

1. Procure a **direção IP** do telefone. Pressione



Configurações

→ Informação → Ajuda

2

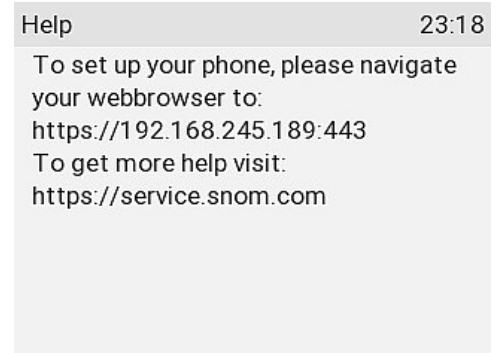

2. Introduza a direção IP na barra dos endereços do navegador de um computador que está na mesma rede do telefone.
3. Acederá à interface de utilizador web (WUI). Se for a primeira vez que realiza uma inicialização manual, visualizará a página *Segurança*; caso contrário, abrir-se-á o ecrã *Início*.

Nota: É obrigado a definir uma **palavra-passe HTTP adequada** para operar o telefone.

3

Security

SNOM

Os elementos disponíveis no menu vertical do lado esquerdo da janela variam em função do modo em que se utiliza o telefone, utilizador ou administrador. As alterações que realize na interface web não terão efeito até clicar em **Guardar** ou em **Aplicar e Guardar**, consoante a sua versão de firmware. As alterações serão perdidas se se abrir outra página da interface web sem clicar antes em **Aplicar/Guardar**.

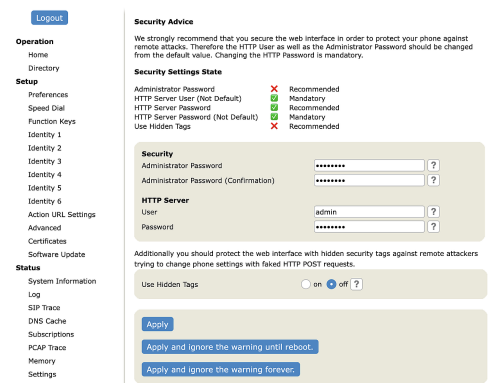

Utilização do telefone

Esta secção descreve as funções do telefone com a configuração pré-definida de fábrica. Se o seu telefone tiver sido instalado e/ou configurado por outra pessoa, é possível que as configurações pré-definidas tenham sido alterados. Solicite a essa pessoa ou empresa se o telefone não atua como aqui descrito.

A informação sobre a pessoa a que se telefona aparece no ecrã, e controla-se através de uma configuração na interface web do telefone. A configuração por defeito é *Nome + Número*. É possível alterar a configuração em *Preferências > Informação geral > Estilo de visualização de números* seleccionando uma opção diferente na lista em cascata.

Efetuar chamadas

1. **Seleção de identidade** para a chamada em saída atual

2. Utilização de diferentes **dispositivos áudio**

- Recetor: levante o auscultador, marque o número e inicie a chamada pressionando em



OK

ou

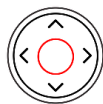

Tecla de navegação:
central

ou marque o número levante o auscultador

- Auriculares: marque o número e inicie a chamada pressionando em



Auscultador

- Alta-voz: marque o número e inicie a chamada pressionando em



Viva-voz

Responder às chamadas

Utilização de diferentes **dispositivos áudio**

- Recetor: Levante o auscultador.
- Auriculares: Pressione



Auscultador

- Alta-voz: Pressione



Viva-voz

ou



OK

ou



Tecla de
navegação:
central

Se o telefone já estiver em modo auriculares, também pode pressionar a tecla da linha que pisca

Finalizar uma chamada

- Quando utiliza o auscultador do telefone: desligue colocando-o no gancho ou
- Se utiliza o vivavoz ou os auriculares:

Pressione



cancelar

Chamadas ativas

Pôr uma chamada em espera

Pressione



Chamada em espera

ou pressione a tecla de função que se encontra por baixo do símbolo correspondente



Chamada em espera

para colocar a chamada em curso em espera. As chamadas em espera são indicadas da seguinte maneira:

- com uma mensagem de texto no ecrã;
- com a tecla de linha que pisca lentamente;
- com o LED de indicação de chamada que pisca lentamente;
- com duplo sinal acústico quando se põe uma chamada em espera.

Agora poderá:

- transferir a chamada em espera ou transferi-la com aviso prévio
- receber e fazer chamadas e pôr outras em espera.

Responda à chamada em espera pressionando na tecla de linha ou de novo em



Chamada em espera

ou pressione a tecla de função que se encontra por baixo do símbolo correspondente



Retomar

Se a outra pessoa desliga quando está em espera, a chamada também terminará no seu telefone e os indicadores LED apagarão.

Manter várias chamadas

Se está numa chamada com uma pessoa e tem uma ou mais chamadas em espera ou se tem mais de uma chamada em espera, serão exibidos os seguintes símbolos na linha de teclas de função consoante o caso.



Voltar à chamada ativa



Chamada em espera anterior



Chamada em espera seguinte

Agora poderá:

- alternar entre a chamada ativa e qualquer chamada em espera. É possível ter até 6 chamadas simultâneas se o seu sistema de VoIP o admitir;
- quando a chamada ativa estiver no ecrã, poderá transferi-la ou finaliza-la;
- quando uma chamada em espera estiver no ecrã, pressione



OK

para passar para essa chamada e pôr em espera a chamada atualmente ativa.

Conferência

O número máximo de participantes em conferências telefónicas é **3** (o utilizador e outras 2 pessoas). Para saber o número de participantes nas conferências com base no servidor e como configura-las e participar, consulte com o administrador da sua rede ou com o seu operador de VoIP.

Iniciar uma conferência

1. Telefone para o primeiro participante previsto (**B, 101**) e ponha a chamada realizada em espera.
2. Ligue para o seguinte participante previsto (**C, 102**) e anuncie a conferência.

3. Pressione a tecla de função que se encontra por baixo do símbolo a seguir



Organizar conferência

para iniciar a conferência com 3 participantes.

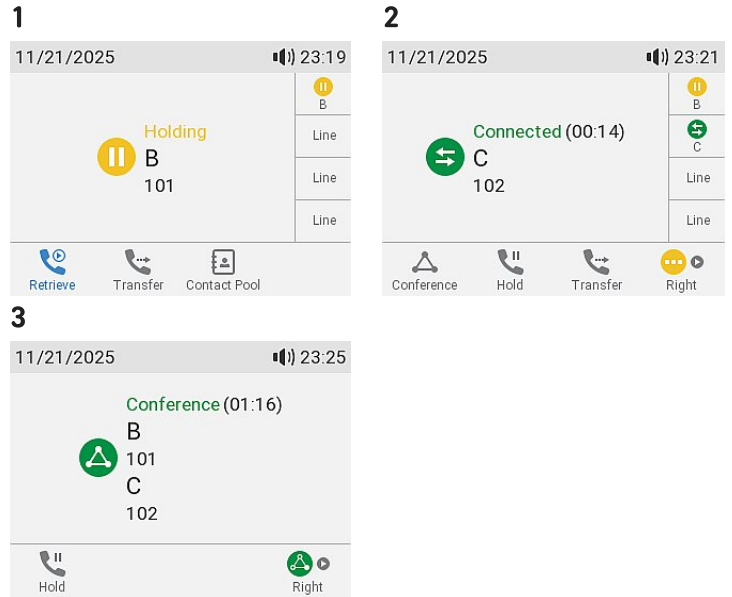

Agora poderá:

- seleccionar participantes individualmente pressionando na tecla de função correspondente por baixo de um destes ícones



Participante anterior



Participante seguinte



Voltar à conferência

- falar com um dos participantes em privado. Com um dos participantes no ecrã, pressione



OK

para reiniciar a conferência, pressione na seguinte tecla de função



Organizar conferência

- pôr um participante em espera. Com um dos participantes no ecrã, pressione



Chamada em espera

para reiniciar a conferência, pressione na seguinte tecla de função



Organizar conferência

- Termine a conferência e as ligações com ambas as partes voltando para o ecrã da conferência.



Voltar à conferência

→ Pressione



cancelar

Transferência de chamadas

É possível transferir as chamadas em curso, bem como as chamadas em entrada.

- Quando tem uma chamada em curso, há duas formas de transferi-la para um terceiro
 1. **Transferência com anúncio:** Anunciar primeiro a chamada para garantir que é aceite.
 2. **Transferência sem anúncio:** Não haverá informação se o destinatário está disponível e/ou atende a chamada.
- Quando chega uma chamada ao seu telefone, pode transferi-la a um terceiro sem ter primeiro que responder. → [Transferência de chamadas](#)

Transferência com anúncio: com apenas uma chamada no telefone → **B, 101**

1. Ponha em espera a chamada em curso (**B, 101**).

Marque o número (**C, 102**) para o qual deseja transferir a chamada e anuncie.

Nota: Se o terceiro não quiser atender a chamada, pressione



cancelar

2. Se a outra pessoa (**C, 102**) quiser aceitar a chamada, pressione em



Transferir

ou pressione a tecla de função que se encontra por baixo do símbolo correspondente



Transferir

3. Pressione



OK

ou

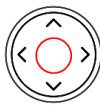

Tecla de navegação: central

para concluir a transferência. → Agora **B (101)** está em linha com **C (102)**.

1.1

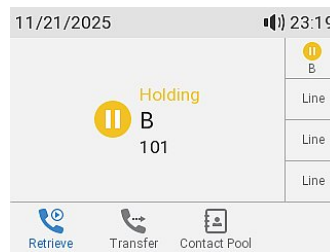

1.2

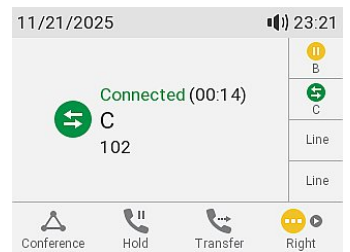

→ A chamada (**C, 102**) é posta em espera.

2



Nota: É possível que seja exibida brevemente a mensagem *Chamada encerrada B 101* no ecrã que indica que a transferência foi concluída.

3

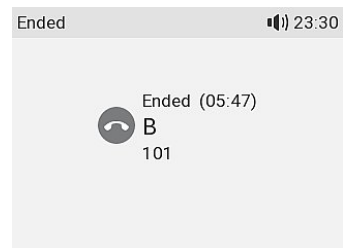

Transferência com anúncio: com mais de uma chamada ativa → **B, 101 + D, 103**

1. Marque o número (**C, 102**) para o qual deseja transferir a chamada (**B, 101**) e anuncie.

Nota: Se o terceiro não quiser atender a chamada, pressione

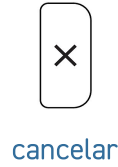

2. Se a outra pessoa (**C, 102**) quiser aceitar a chamada, pressione em



Transferir

ou pressione a tecla de função que se encontra por baixo do símbolo correspondente



Transferir

→ A chamada (**C, 102**) é posta em espera.

Nota: Se no ecrã é exibido *D 103 em espera*, ou seja, a chamada que não se deseja transferir, selecione a outra chamada em espera **B 101** para que esta seja exibida no ecrã (*B 101 em espera*).

3. Pressione



OK

ou

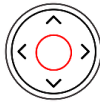

Tecla de navegação: central

para concluir a transferência. → Agora **B (101)** está em linha com **C (102)**.

Nota: É possível que seja exibida brevemente a mensagem *Chamada encerrada B 101* no ecrã que indica que a transferência foi concluída. A seguir, no ecrã será exibida a chamada em espera restante ou a primeira das chamadas em espera restantes (**D, 103**).

1.1

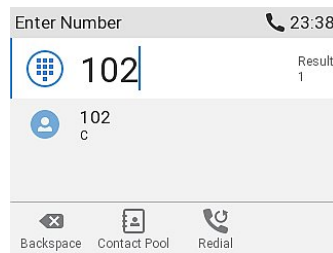

1.2

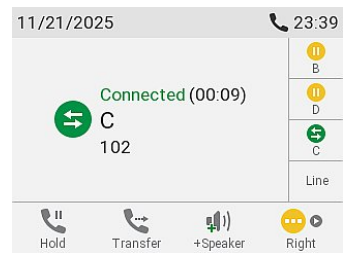

2.1

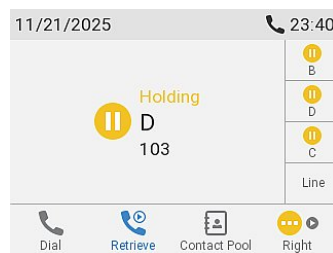

2.2

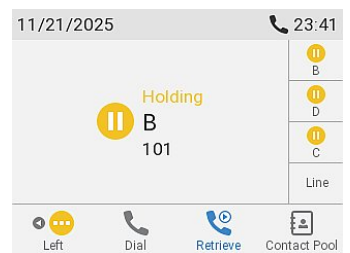

Pressione a tecla de função que se encontra por baixo do símbolo a seguir



Chamada em espera anterior

ou



Chamada em espera seguinte

3.1

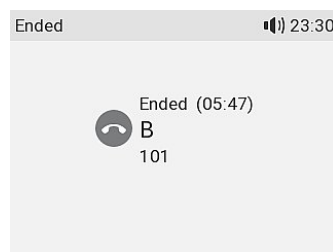

3.2

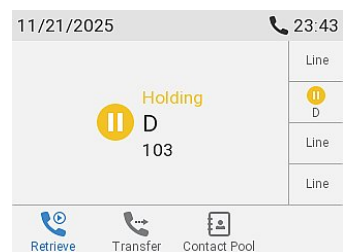

Transferência sem anúncio (chamada ativa **B 101**)

1. Com uma chamada ativa (**B, 101**), pressione em

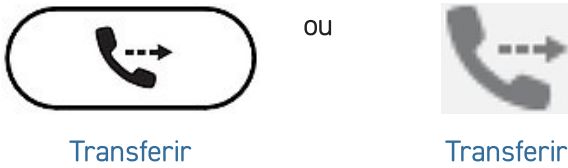

→ Exibirá o **ecrã de marcação**.

1.1

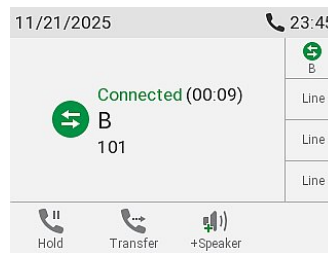

1.2

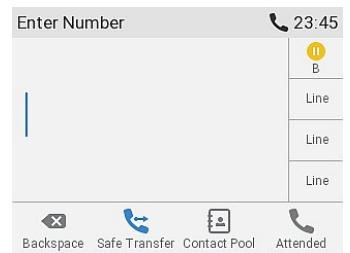

2. Marque o número (**C, 102**) para o qual deseja transferir a chamada cega (sem aviso prévio) ou selecione um dos diretórios telefónicos disponíveis. Pressione



para concluir a transferência. → Agora **B (101)** está a ligar para **C (102)**.

2.1

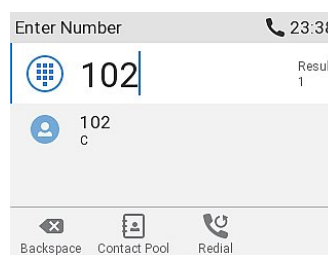

2.2

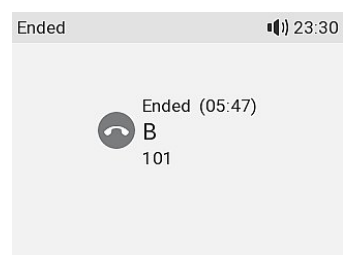

Nota: É possível que seja exibida brevemente a mensagem *Finalizado B 101* no ecrã que indica que a transferência foi concluída.

Transferência de chamadas (chamada ativa **B 101** e chamada em espera **C 102**)

1. Se está numa chamada ativa (**B, 101**) e deseja transferir uma chamada em entrada em espera (**C, 102**), pressione na seguinte tecla de função



→ A chamada em entrada em espera será exibida no ecrã.

Nota: A chamada ativa permanece ativa enquanto transfere a chamada em entrada.

1.1

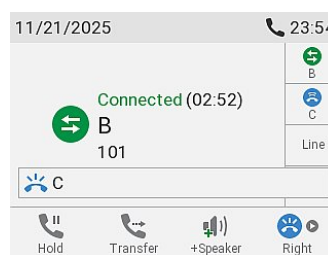

1.2



2. Pressione

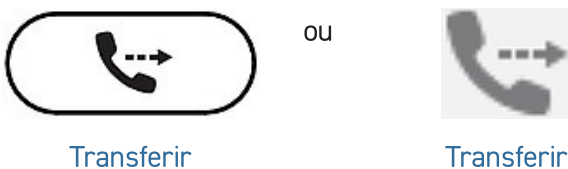

→ Exibirá o **ecrã de marcação**.

2

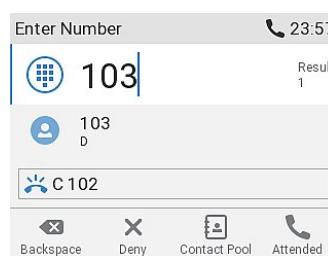

3

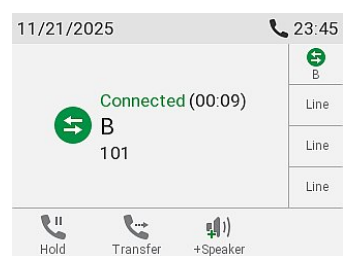

3. Marque o número (**D, 103**) para o qual deseja transferir a chamada cega (sem aviso prévio) ou selecione um dos diretórios telefónicos disponíveis. → Agora **C (102)** está a ligar para **D (103)**. A chamada ativa (**B, 101**) voltará a ser exibida no ecrã.

Transferência de chamadas (chamada em entrada **B 201**)

1. Quando uma chamada em entrada (**B, 101**) tocar, pressione em

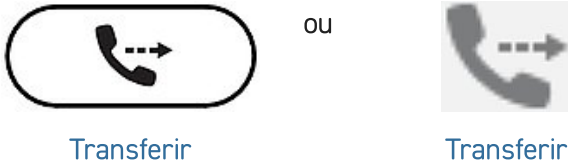

→ Exibirá o **ecrã de marcação**.

2. Marque o número (**C, 102**) para o qual deseja transferir a chamada cega (sem aviso prévio) ou selecione um dos diretórios telefónicos disponíveis. Pressione

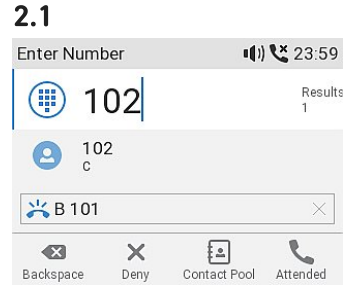
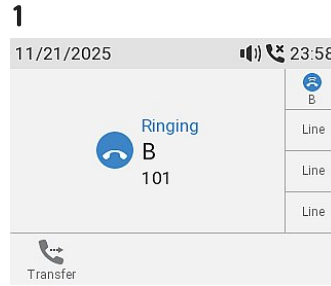

para concluir a transferência. → Agora **B (101)** está a ligar para **C (102)**.

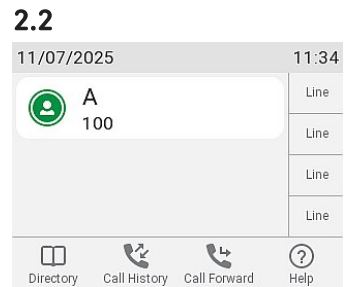

Listas de chamadas

No telefone são armazenadas três listas de chamadas: **perdidas, efetuadas e recebidas**. Indicam o **número, data, hora e duração da chamada**. Se a memória estiver cheia, **as mais antigas serão sobrescritas**.

1. **Em ecrã inativo:** pressione a tecla de função que se encontra por baixo do símbolo correspondente



Histórico de chamadas

2. Para consultar no ecrã a lista de chamadas perdidas, recebidas ou efetuadas, use a tecla de navegação (esquerda/direita). Em cada lista, a última chamada é exibida na parte superior. Deslize pela lista usando a tecla de navegação (cima/baixo). Oss ícones indicam o tipo de chamada.

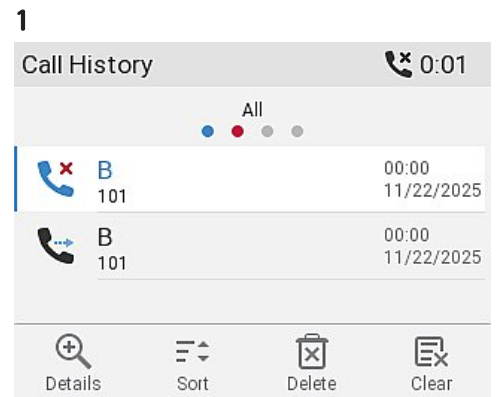

2



Chamadas recebidas Chamadas discadas Chamadas Perdidas

Nota: O ponto vermelho indica a presença de novas mensagens perdidas desde a última vez que as chamadas perdidas foram consultadas. Quando se consulta de novo a lista, o ponto vermelho é eliminado e passa para azul na lista de chamadas perdidas.

Atualização do software

Atualização manual

1. Para encontrar a última versão do firmware para o seu D713, visite o [Firmware Update Center da Snom](#).
 2. Leia as instruções e as notas sobre a versão antes de descarregar o firmware.
 3. Clique com o botão **direito** do rato no *link para descarregar* da tabela que contém os Ficheiros de firmware e copie o link.
 4. Abra a interface de utilizador web do telefone (**WUI**). Navegue até chegar à página de *Software Update (Atualização do software)*. Na secção *Atualização software manual*, cole o link no campo de texto **Firmware**.
 5. Clique em **Carregar**. O telefone começará a reiniciar.
- Nota: NÃO REMOVA A ALIMENTAÇÃO ENQUANTO O D713 ESTÁ A REINICIAR!**

3

Phone Model	File Size	SHA-256 Checksum	Download Link
D713	48.7 MB	9984dc3775e52563e9dc3d88c74614953aebc8ab9529f2c162b798a772783991c08	https://downloads.snom.com/fw/18.1.198.118/bin/snomD713-SIP-r.bin

4

Manual Software Update

Provisionamento automático

1. Abra a interface de utilizador web (WUI) do telefone e navegue até chegar à página *Configuração avançada > aba Atualizar*.
2. Clique no símbolo de ajuda de cada linha e leia atentamente a informação de cada configuração antes de modificá-la.
3. Quando tiver terminado, clique em **Apply (Aplicar)**. Se tiver alterado a URL de configuração e/ou a *configuração PnP*, é necessário reiniciar para que tenham efeito.

Para mais informações, consulte o [nosso site de internet](#).

Resolução de problemas

Como contactar a assistência Snom

Clique neste texto (ou digitalize o código QR) para ler e seguir as instruções presentes no nosso site internet.



Como gerar um ticket para a assistência

Clique neste texto (ou digitalize o código QR) para ler e seguir as instruções presentes no nosso site internet.



Solicitar assistência enviando informações sobre o sistema e as configurações

- [Informações sobre o sistema](#)
- [Informações sobre as configurações](#)

Troncos SIP/PCAP

O serviço de assistência da Snom poderia solicitar o envio do tronco SIP e/ou do tronco PCAP, caso se em caso de problema.

- [Execução de um tronco SIP](#)
- [Execução de um tronco PCAP](#)

Informações importantes

Este **Manual de utilizador abreviado D713** foi elaborado a partir do Manual de utilizador completo, para oferecer aos utilizadores uma visão geral mais concisa na sua própria língua. Consulte o **Manual de utilizador D713** relativamente aos seguintes temas: [Direitos de autor](#) | [Direitos de marca](#) | [Avisos legais](#) | [Instruções de segurança](#) | [Conformidade com as normas](#) | [Eliminação do dispositivo](#) | [Limpeza](#)

Isenção de responsabilidade

Outras informações: [Página web Snom D713](#) | [Snom Service Hub D713](#) | [Guia de instalação rápida](#) | [Ficha técnica D713](#) | [Manual de uso D713](#) | [Informações de garantia](#) | [Homologações](#) | [Sedes da empresa](#)

A Snom, os nomes dos produtos Snom e os logótipos Snom são marcas registadas da Snom Technology GmbH. As especificações técnicas do produto estão sujeitas a alteração sem aviso prévio. A Snom Technology GmbH reserva-se o direito de rever e alterar o presente documento em qualquer momento, sem obrigatoriedade de anunciar tais revisões ou alterações, prévia ou depois de efetuadas. Embora, tenha sido prestado o maior cuidado na elaboração e apresentação da informação presente neste documento, os dados apresentados poderão ter variado. Assim, a Snom declina qualquer responsabilidade e garantia de precisão, integridade e atualização da informação publicada, salvo em caso de negligência grave ou intencional da parte da Snom ou quando a responsabilidade é ativada devido a vínculos a disposições jurídicas.