

# D140



IP masa telefonu / Kablolulu alıcı

## Kısa Kullanıcı Kılavuzu



İngilizce



Almanca



İtalyanca



Fransızca



İspanyolca



Portekizce



Yunanca



Lehçe



Rusça



Türkçe

## Başlangıç kılavuzu

## (A) Ambalajın çıkarılması ve teslimat içeriğinin incelenmesi

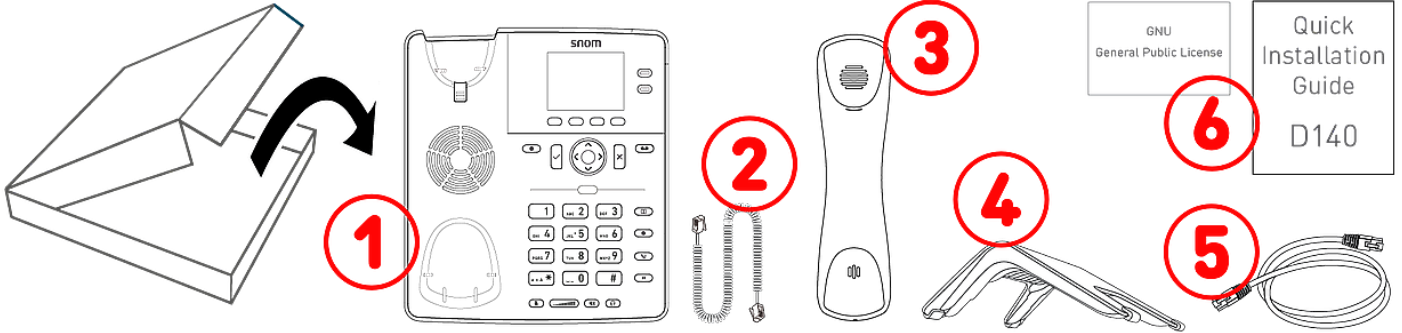

**A-1:** IP masa telefonu D140 | **A-2:** Ahize kablosu | **A-3:** Ahize | **A-4:** Kaide | **A-5:** Ethernet kablosu: 1,5 m | **A-6:** Belgeler

## (B) D140 bileşenlerini tanıma

D140 donanım bileşenleri şu şekilde özetlenebilir:

- Ses cihazları → **B-1 - B-4**
- Ekran ve Göstergeler → **B-5, B-6**
- Sabit tuşlar → **B-7 - B-12**

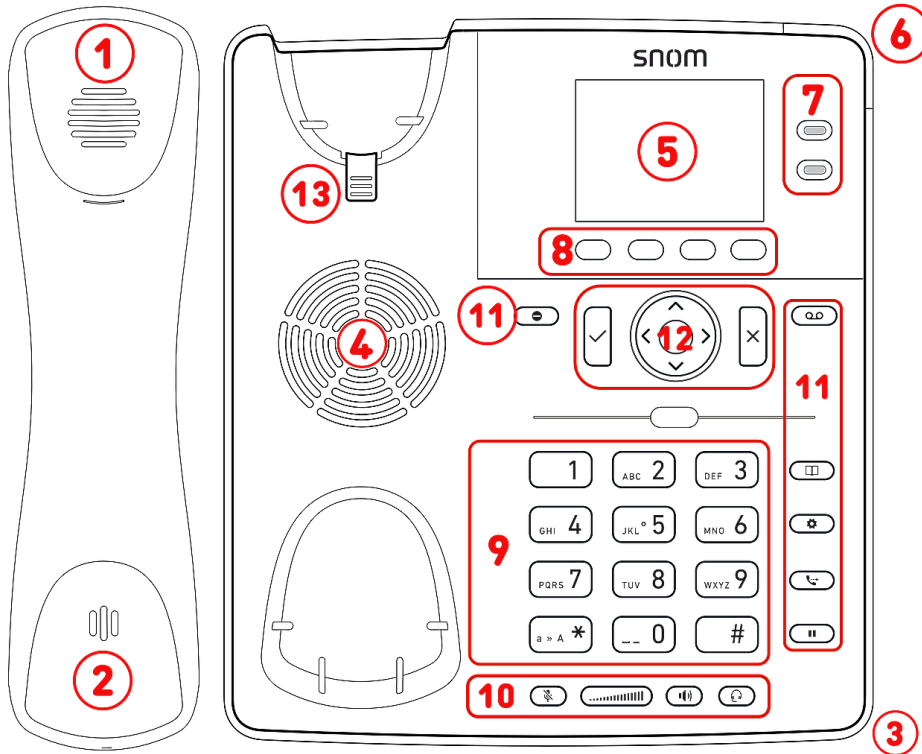

- B-1:** Ahize kulaklığı
- B-2:** Mikrofon
- B-3:** Kasa mikrofonu
- B-4:** Gövde hoparlörü
- B-5:** Ekran
- B-6:** çağrı durumu göstergesi (kırmızı LED'li)
- B-7:** 2 SmartLabel tuşu (çok renkli LED'li)
- B-8:** Duruma özel 4 işlev tuşu
- B-9:** 12 tuş (standart ITU telefon tuş takımı)
- B-10:** 5 özel ses tuşu
- B-11:** 6 özel işlev tuşu
- B-12:** 5-yönlü gezinme tuşu & Tamam / İptal
- B-13:** Ahize desteği

## (C) Arayüzler ve bağlantılar

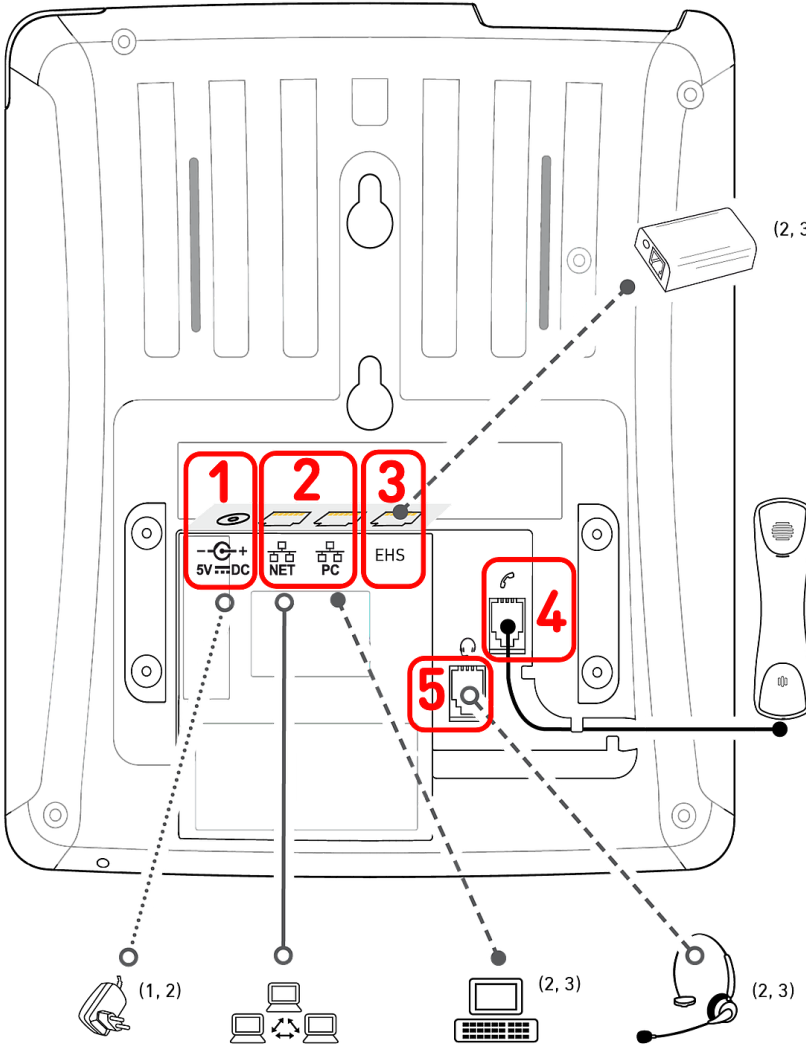
**Kablolu arayüzler****C-1:** Güç adaptörü: koaksiyel konektör**C-2:** Ağ bağlantısı: 2 × RJ45-8P8C (NET/PC) soket

- Ethernet üzerinden besleme (PoE): IEEE 802.3af, sınıf 1, IEEE 802.3az<sup>4</sup>
- Ethernet 10/100 Mbit/sn

**C-3:** EHS adaptörü: RJ12-6P6C soket**C-4:** Kablolu alıcı: RJ9-4P4C soket**C-5:** Kulaklık: RJ9-4P4C soket**Kablosuz arayüzler**

-/-

<sup>1</sup> PoE mevcut değilse<sup>2</sup> Teslimata dahil değildir<sup>3</sup> Opsiyonel<sup>4</sup> Yazılım üzerinden isteğe bağlı

## D140 kullanıma hazırlanması

### Kaidenin ve ahizenin takılması

**Not:** Kaide iki farklı açıdan takılabilir: düşük açı 28° veya yüksek açı 46°

1. Kaideyi telefona takmadan önce ahize kablosunun uzun ucunu telefonun arkasında RJ9-4P4C etiketi bulunan konektöre takın ve kabloyu kablo kılavuzuna yerleştirin.
2. Olukların üst kısmını D140 arkasında bulunan kayar kılavuzların altındaki kaideye yerleştirin.
3. Yerine oturana kadar kaideyi kayar kılavuzların üzerinde yukarı doğru itin.
4. Ahize kablosunun kısa ucunu ahize üzerindeki konektöre takın.
5. D140 düz ve yatay bir yüzeye yerleştirin.

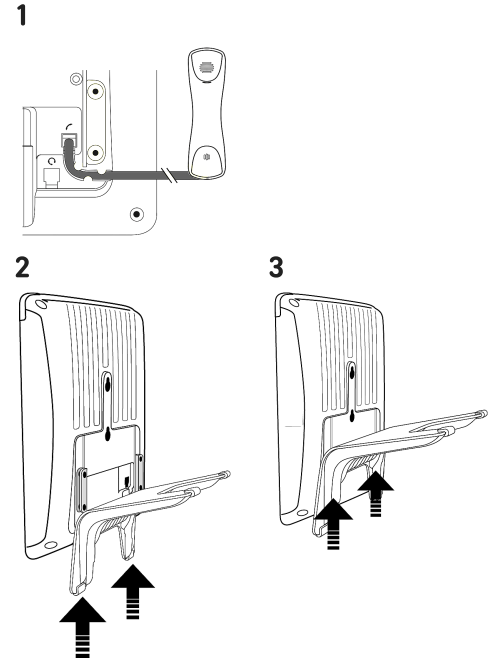

### Bağlanması ve güç verilmesi

Telefon, ağ kablosu ile verilen Ethernet Üzerinden Güç (PoE) ile veya ağızda PoE yoksa ayrı olarak satılan 5V DC güç adaptörüyle çalıştırılabilir.

1. Veri bağlantısı kurmak için Ethernet (ağ) kablosunun bir ucunu üzerinde **NET** etiketi bulunan RJ45 konektörüne, diğer ucunu ise ağ tarafına takın.
2. Ethernet Üzerinden Güç (PoE) mevcut değilse, güç kaynağının fişini duvar prizine takın.
3. Üzerinde **PC** etiketi olan ikinci RJ45 konektörü, ikinci bir Ethernet bağlantı hattı gerekmeksizin diğer Ethernet cihazlarını zincirleme bağlamak için kullanılır.
4. Snom telefonlar tak-çalıştır tipinde olup telefon ağızda bağlandıktan sonra çalışmaya başlar. *Snom'un otomatik yapılandırma özellikleri* yerel ağız veya VoIP sağlayıcınız tarafından destekleniyorsa, telefon kesinti olmadan otomatik olarak başlayacaktır. Bu durumda bir sonraki bölüme geçin, aksi takdirde **D140 devreye alma bölümü ile devam edin.**

## Ekranını ve tuşlarını tanıma

Ekran (bakınız → [Başlangıç kılavuzu](#) → [D140 bileşenlerini tanıma](#) → B-5)

Bu ekranda şu bilgiler görüntülenir:

**Boş modda:**

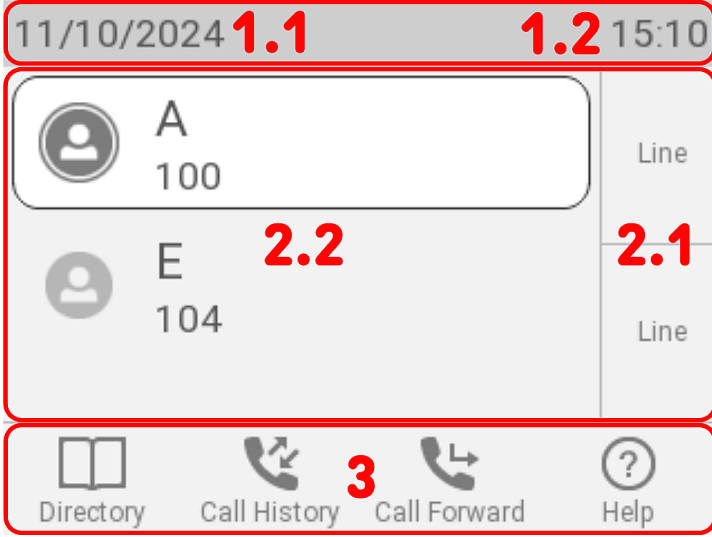

### 1. Bilgi çubuğu/durum satırı

1. Tarih
2. Durum mesajları | Saat

### 2. Bağlam alanı

1. 2 SmartLabel tuşu (bakınız → [SmartLabel tuşları](#))
2. Yapılandırılan kimlikler ve gerçek durumları



Kaydediliyor



Kaydedildi (aktif)



Giden arama



Kaydedilmedi



Yönlendirme



Rahatsız Etmeyin

### 3. İşlev tuşu satırı, bağlam duyarlı: (bakınız →

[Bağlam-duyarlı, programlanabilir işlev sembolleri ve işlev tuşları](#))

**Telefon aktifken:**

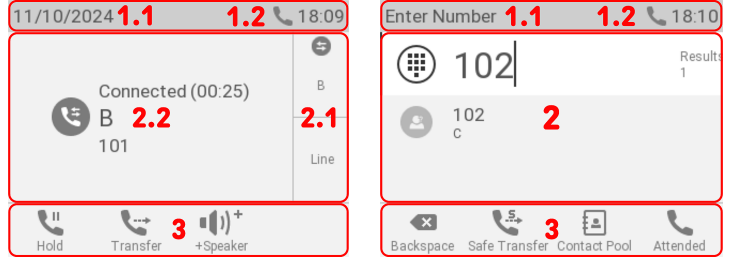

### 1. Bilgi çubuğu/durum satırı

1. Mevcut etkinliğin adı | Tarih
2. Ses cihazları | Saat

### 2. Bağlam alanı

1. SmartLabels, bağlama göre gösterilir veya gösterilmez.
2. Etkinliğe bağlı olarak bu alanda simgeler ve metinler bulunur.



Giden arama zili



Gelen arama zili



Arama bekleme



Bağlandı



Karşı taraf beklemede tutuyor



Meşgul



Bekletiliyor



Bağlantı kesildi

3. İşlev tuşu satırı, bağlam duyarlı: İşlev tuşu satırında, telefonun mevcut etkinliğine bağlı olarak, ilgili sembolün altındaki işlev tuşuna basılarak etkinleştirilebilen çeşitli işlevler yer alır.

**Arama göstergesi (bakınız → [Başlangıç kılavuzu](#) → [D140 bileşenlerini tanıma](#) → B-6)**

Telefonun sağ üst köşesinde bulunan parlak kırmızı LED, **gelen, devam eden, bekletilen ve cevapsız aramaları** gösterir. LED durum göstergeleri:

- Hızla yanıp söndüğünde gelen aramayı gösterir.
- Numarayı çevirirken, arama sırasında veya bir aramayı cevaplayamadığınızda sabit yanar. Cevapsız bir aramanın ardından LED'i kapatacağınız zaman, **Cevapsız aramalar** menüsünü görüntülemek için gezinme tuşu üzerindeki sağ oka basın ve aynı anda LED'i kapatın.
- Bir arama beklemeye alındığında yavaşça yanıp söner.

**SmartLabel tuşları (bakınız → [Başlangıç kılavuzu](#) → [D140 bileşenlerini tanıma](#) → B-7)**

SmartDisplay'in sağ tarafındaki 2 adet SmartLabel tuşu (serbestçe programlanabilen LED'li işlev tuşları), SmartLabel tarafından tanımlanan işlevleri çalıştırır. Menü odaklı telefon kullanıcı arayüzü (PUI) aracılığıyla telefon üzerinden ve telefonun web kullanıcı arayüzünün (WUI) **İşlev Tuşları** sayfasından programlanabilir ve etiketlenebilirler.

**SmartLabel Keys**

Context	Type	Number	Short Label Mode	Full Label Mode	Short Label	Full Label	XML Label
Active	Line		Icon and Text	Icon and Text			P1
Active	Line		Icon and Text	Icon and Text			P2

**Varsayılan ayar: P1-P2 → [Hat](#)**

Tuşa atanan işleve bağlı olarak, tuşa basıldığında üzerindeki kırmızı veya yeşil LED'ler etkinleştirilecektir. **Satır** tuşundaki LED'ler

- hat üzerinde bir arama olduğunda hızla yanıp sönecektir
- hat üzerinde devam eden bir arama olduğunda sabit yanacaktır
- hat üzerinde bir arama beklemeye alındığında yavaşça yanıp sönecektir
- hat boş olduğunda sönecektir.

Tuşlara başka işlevler atandığında LED'ler yanabilir veya yanıp sönebilir. Örneğin: **Dahili** işlevi bir tuşa atandığında ve her iki telefonda da dahili hatların izlemesi etkinleştirildiğinde, LED

- dahili hattan bir arama geldiğinde hızla yanıp sönecektir
- dahili hat meşgul iken sabit yanacaktır
- dahili hat meşgul değilse sönecektir

**Bağlam-duyarlı, programlanabilir işlev sembolleri ve işlev tuşları (bakınız → [Başlangıç kılavuzu](#) → [D140 bileşenlerini tanıma](#) → [B-8](#))**

4 adet bağlam-duyarlı, programlanabilir işlev tuşu (F1 - F4) ekranın hemen altında bulunur ve telefonun web arayüzünün (**WUI**) **İşlev Tuşları** sayfasında bir dizi önemli etkinlikle programlanabilir; bu işlevler telefon bekleme modundayken kullanılabilir hale gelecektir.

Type	Number	Label	
Key Event	Directory		F1
Key Event	Call History		F2
Call Forward			F3
Key Event	Help		F4

**Varsayılan ayar:** Bekleme ekranında standart işlevler mevcuttur



Rehber

**F1** Dahili telefon rehberi



Arama geçmişi

**F2** Arama listeleri  
(cevapsız, gelen, yapılan aramalar)



Tümünü yönlendir

**F3** Tüm aramaları  
yönlendirme (açık/kapalı)



Durum mesajları

**F4** Durum bilgisi veya IP adresi

veya



Yardım

Tuşun üstündeki sembolle gösterilen işlevi etkinleştirmek, listeyi açmak vb. için ekrandaki sembolün altında bulunan işlev tuşuna basın.

**Alfanümerik tuş takımı (bakınız → [Başlangıç kılavuzu](#) → [D140 bileşenlerini tanıma](#) → [B-9](#))**

Cihazın alt kısmında ortada bulunan ve 12 adet sabit tuştan oluşan 1 alfanümerik tuş takımı.

1



Yıldız tuşu

- **Düzenleme modunda:** Giriş modunu (rakamlar > küçük harf > büyük harf) değiştirmek için **(1)** bir saniye boyunca basın veya \* işareti için **(1)** kısa basın.
- **Boş ekranda:** Tuş takımını kilitlemek/açmak için **(1)** 3 saniye boyunca basın.

**Ses kontrol tuşları (bakınız → [Başlangıç kılavuzu](#) → [D140 bileşenlerini tanıma](#) → B-10)**

5 adet ses kontrol tuşu ile ses seviyesini ayarlayabilir, mikrofonu sessize alabilir ve açabilir, hoparlör ve kulaklık modunu etkinleştirebilirsiniz.



Ses + / -



Hoparlör



Sessize alma

- **Telefon boştaiken veya çalarken zil sesi seviyesinin ayarlanması**
- Arama sırasında sırasıyla ahize, kasa veya kulaklıktaki hoparlörün ses seviyesinin ayarlanması

- **Ahizesiz veya ahizeli kullanım modları arasında geçiş**
- Hoparlör üzerinden numara çevirme ve aramaları kabul etme

- **Mikrofonu sessize alma veya sesini açma**



Kulaklık

- Kulaklık modunu etkinleştirme ve devre dışı bırakma

**Atanan, özelleştirilebilir işlev tuşları (bakınız → [Başlangıç kılavuzu](#) → [D140 bileşenlerini tanıma](#) → B-11)**

6 adet ön programlı, değişken şekilde programlanabilir işlev tuşunun fabrika ayarları tuş üzerinde yazılıdır. Bunlara başka işlevler de atanabilir.

**Varsayılan ayar:**

Mesaj

- **Posta kutusundan mesajları alma (geçerli ise)**

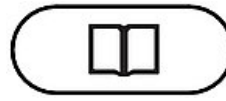

Dizin

- Telefonun yerleşik dizinine erişim



Ayarlar

- Telefon kullanıcı arayüzündeki (PUI) ayarlar menüsünü çağırma



Bekletme

- **Etkin bir aramayı beklemeye alma veya beklemeden çıkarma**



Aktar

- **Arama aktarma**

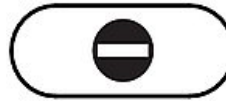

Rahatsız Etmeyin (DND)

- Telefondaki tüm kayıtlı kimlikleri **Rahatsız etmeyin (DND)** moduna alma ve çıkarma.

Type	Number	
Key Event	Voicemail	Voicemail
Key Event	DND	DND
Key Event	Directory	Directory
Transfer		Transfer
Key Event	Hold	Hold
Key Event	Settings	Settings



**Gezinme, onay ve iptal tuşları (bakınız → [Başlangıç kılavuzu](#) → D140 bileşenlerini tanıma → B-12)**

Açılır menülerde bulunan kilit konularla programlanabilirler. Telefon bekleme modundayken, ilgili tuşların her birinde var olacak farklı bir kilit konu seçebilirsiniz. Arama sırasında veya telefon çalması gibi durumlarda telefon etkinken, var olan işlevleri değiştiremezsiniz.

**Varsayılan ayar:**

Type		
Previous Identity	Up	↕
Missed Calls	Right	➡
Next Identity	Down	↕
Accepted Calls	Left	⬅
Redial	OK	✔
Cancel	Cancel	✕

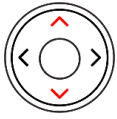

Gezinme tuşu: yukarı/aşağı

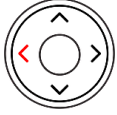

Gezinme tuşu: sol

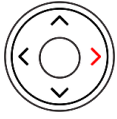

Gezinme tuşu: sağ



Gezinme tuşu:  
orta



Tamam



İptal

- **Boş ekranda:** Giden arama kimliğini seç
- Diğer bağlamlarda: Aşağı/yukarı git
- **Boş ekranda:** Gelen aramalar listesini açma
- **Düzenleme modunda:** İmleci her seferde bir karakter sola taşıma
- **Boş ekranda:** Cevapsız aramalar listesini açma ve aynı zamanda cevapsız arama LED'ini kapatma
- **Düzenleme modunda:** İmleci her seferde bir karakter sağa taşıma
- **Boş ekranda:** Çevirilen numaraları listele
- Aramaları hoparlörden ve kulaklık modunda kabul etme
- İşlemleri ve girişi onaylama, kaydetme ve önceki ekrana dönme
- Aramaları hoparlörden ve kulaklık ve ahize modlarında sonlandırma
- İşlemleri ve girişi iptal etme ve önceki ekrana dönme

## D140 devreye alma

bölümü ile devam edin.

### Telefonun devreye alınması ve kaydı

**Not:** İnternet servis sağlayıcınızdan veya ağ yöneticinizden alacağınız **telefon veya dahili numara, şifre ve kayıt şirketi (SIP alanı)** gibi **kayıt bilgilerine** ihtiyacınız olacaktır.

Normalde başlatma işlemi DHCP kullanılarak tamamen otomatik olarak gerçekleşir. Ağınız DHCP'yi desteklemiyorsa, **İptal tuşuna** basın ve **IP adresini, ağ maskesini, IP ağ geçidini ve DNS sunucusunu** manuel olarak girin.

Ekrana bakın ve **gezinme tuşundaki yukarı veya aşağı oka basarak** seçeneklerden birini **seçin**. **Tamam tuşuna basarak** seçiminizi **kaydedin**.

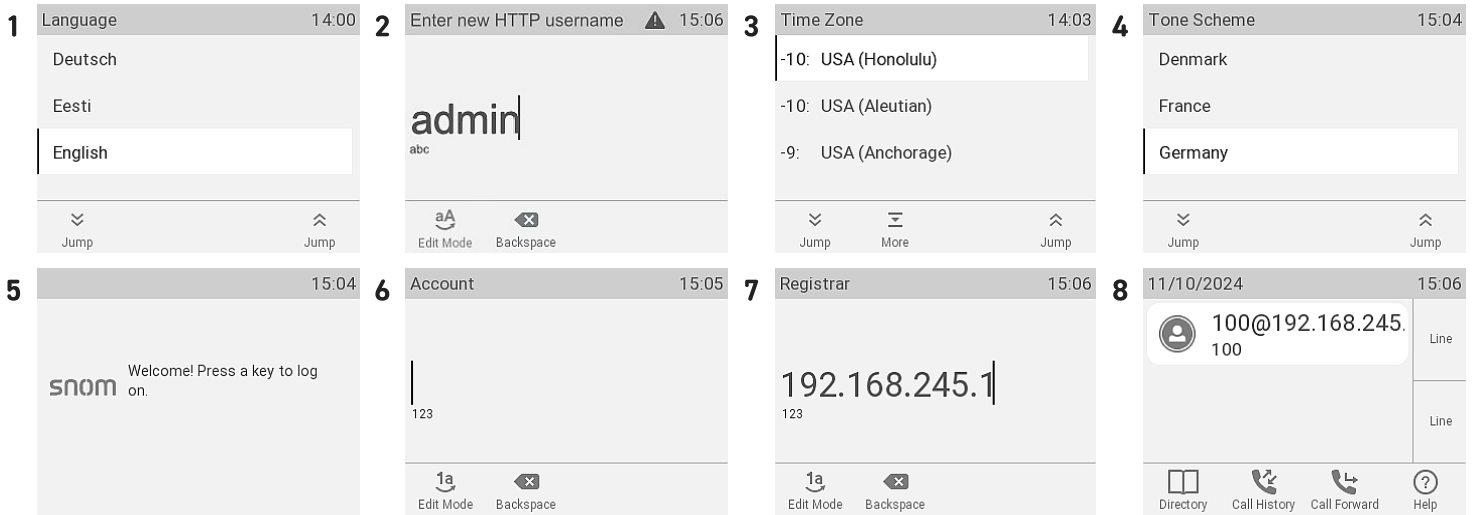

1. Bir **dil** seçmeniz istenecektir Geçerli dil **İngilizcedir**.
2. Daha sonra, telefonun web kullanıcı arayüzüne 2 adımda erişmek için **HTTP kullanıcı adı ve şifresini** girmeniz istenecektir. **(1)** Önerilen kullanıcı adı kullanılabilir veya yeni bir kullanıcı adı girilebilir. **(2)** Telefonu kullanabilmek için uygun bir **HTTP şifresi** belirlemeniz gerekmektedir.
3. Ardından, seçtiğiniz dilde bir **saat dilimi** seçmeniz istenecektir. Bu, ekranınızda gösterilen saat olacaktır.
4. Ardından, ülke için bir **çevir sesi** seçmeniz istenecektir. Bu, ahizeyi kaldırdığınızda duyduğunuz **çevir sesi** olacaktır. Farklı ülkelerde farklı çevir sesleri kullanılır.
5. Aşağıda yer alan ekran açılış ekranı olarak karşınıza gelir. Giriş yapmak için herhangi bir tuşa basın.
6. Hesap **numarasını girin** ve kaydetmek için Tamam tuşuna basın.
7. Kayıt şirketi **bilgilerini girin** ve kaydetmek için Tamam tuşuna basın. İnternet servis sağlayıcınızdan ya da yöneticinizden aldığınız **şifreyi** girin ve kaydetmek için **Tamam** tuşuna basın.
8. Başarılı bir kayıt işleminin sonrasında aşağıdaki **ekran** görünecektir.

## D140 ayarları

Görece az sayıda ayar, *menü odaklı telefon kullanıcı arayüzü (PUI)* üzerinden doğrudan **telefonda** ayarlanabilir; **web tarayıcılı bir bilgisayardan** *telefonun web kullanıcı arayüzü (WUI)* üzerinden ise birçok ayar kolaylıkla özelleştirilebilir.

**Not:** Snom telefonları yönetici veya kullanıcı modunda çalıştırılabilir. Yönetici modunda tüm ayarlara erişebilir ve ayarları değiştirebilirsiniz; kullanıcı modunda ise bazı ayarlara erişmek mümkün değildir. → **Varsayılan ayar:** yönetici modu

Telefonunuz bir merkezden yönetiliyorsa **kullanıcı modu** kural olarak varsayılan olabilir. Lütfen ağ yöneticinize veya VoIP sağlayıcınıza danışın. Telefon kullanıcı modunda çalışırken yönetici moduna geçmek için yönetici şifresi gerekir.

## Telefon kullanıcı arayüzü

Bu tuşa basın



Ayarlar

ve ekrandaki ayarlar menüsünü açın. Alt menüleri ve ayarları açmak için gezinme tuşuyla alt menüyü veya ayarı seçin ve Tamam tuşuna basın.



Tamam

## Web kullanıcı arayüzü

1. Telefonun **IP adresine** bakın. Bu tuşa basın



Ayarlar

ve → Bilgi → Yardım sayfalarını görüntüleyin.

2

Help 15:07

To set up your phone, please navigate your web browser to:  
<https://192.168.245.170:443>  
To get more help visit:  
<https://service.snom.com>

2. D140 aynı ağda bulunan bir bilgisayardaki tarayıcının adres çubuğuna **IP adresini** girin.
3. Web kullanıcı arayüzü (WUI) çağrılacaktır. Manuel başlatmanın ardından bu işlem ilk kez yapılıyorsa **Güvenlik** sayfası görüntülenecektir, aksi halde **Ana ekran** açılır.

**Not:** Telefonu kullanabilmek için uygun bir **HTTP şifresi** belirlemeniz gerekmektedir.

3

Security

SNOM

Pencerenin sol tarafında bulunan dikey menüde görünen öğeler, telefonun kullanıcı modu veya yönetici modunda çalışmasına göre değişir. Web arayüzünde yaptığınız her değişiklik, aygıt yazılımı sürümüne bağlı olarak **Kaydet'e** veya **Uygula** ve ardından **Kaydet'e** tıklayana kadar geçerli olmayacaktır. **Uygula/Kaydet'e** tıklamadan web arayüzündeki başka bir sayfayı açtığınızda değişiklikler kaybolacaktır.

**Operation**

- Home
- Directory

**Setup**

- Preferences
- Speed Dial
- Function Keys
- Identity 1
- Identity 2
- Action URL Settings
- Advanced
- Certificates
- Software Update

**Status**

- System Information
- Log
- SIP Trace
- DNS Cache
- Subscriptions
- PCAP Trace
- Memory
- Settings
- Manual

**Security Advice**

We strongly recommend that you secure the web interface in order to protect your phone against remote attacks. Therefore the HTTP User as well as the Administrator Password should be changed from the default value. Changing the HTTP Password is mandatory.

**Security Settings State**

Setting	Current Value	Recommended
Administrator Password	*****	Recommended
HTTP Server User (Not Default)	admin	Mandatory
HTTP Server Password	*****	Recommended
HTTP Server Password (Not Default)	*****	Mandatory
Use Hidden Tags	off	Recommended

**Security**

Administrator Password: \*\*\*\*\* ?

Administrator Password (Confirmation): \*\*\*\*\* ?

**HTTP Server**

User: admin ?

Password: \*\*\*\*\* ?

Additionally you should protect the web interface with hidden security tags against remote attackers trying to change phone settings with failed HTTP POST requests.

Use Hidden Tags:  on  off ?

Apply

Apply and ignore the warning until reboot.

Apply and ignore the warning forever.

## Telefonun kullanılması

Bu bölümde telefon işlevleri varsayılan fabrika ayarlarıyla açıklanmaktadır. Telefonunuz başka biri tarafından kurulmuş ve/veya ayarlanmışsa varsayılan ayarlar değiştirilmiş olabilir. Telefonun burada açıklanan şekilde tepki vermemesi durumunda, lütfen söz konusu kişi veya şirketle iletişime geçin.

Ekranada görüntülenen arayan bilgisi, telefonun web arayüzündeki bir ayarla kontrol edilir. Varsayılan ayar *Ad + Numara* şeklindedir. Açılır listeden farklı bir seçeneği seçerek *Tercihler > Genel Bilgiler > Sayı Görüntüleme Stili* kısmından ayarı değiştirebilirsiniz.

### Arama yapma

1. Mevcut giden arama için **kimlik seçme**
2. Farklı **ses cihazları** kullanma

- Ahize: Ahizeyi kaldırın, telefon numarasını girin ve şu iki seçenektan biri ile onaylayın



Tamam

veya

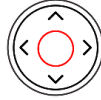

Gezinme tuşu: orta

veya telefon numarasını girin ve ahizeyi kaldırın.

- Kulaklık: Telefon numarasını girin ve şu tuşa basın



Kulaklık

- Hoparlör: Telefon numarasını girin ve şu tuşa basın



Hoparlör

### Aramaları kabul etme

Farklı **ses cihazları** kullanma

- Ahize: Ahizeyi kaldırın.
- Kulaklık: Bu tuşa basın



Kulaklık

Telefon zaten kulaklık modundaydı yanıp sönen hat tuşuna da basabilirsiniz.

- Hoparlör: Bu tuşa basın



Hoparlör

veya



Tamam

veya

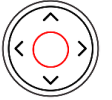

Gezinme tuşu: orta

### Aramaları sonlandırma

- Ahizeyi kullanırken: Ahizeyi yuvasına yerleştirin veya
- Hoparlör veya kulaklık kullanırken:

Bu tuşa basın



İptal

## Aktif aramalar

### Bir arama beklemeye

Bu tuşa basın



Bekletme

veya şu  
sembolün  
altındaki işlem  
tuşuna basın



Bekletme

ve devam eden aramayı beklemeye alın. Bekletilen aramalar şu şekilde gösterilir:

- Ekrandaki metin ile.
- Yavaşça yanıp sönen hat tuşu ile.
- Yavaşça yanıp sönen LED gösterge ışığı ile.
- Aramayı beklemeye aldığınızda çift bip sesi ile.

### Şimdi şunları yapabilirsiniz:

- bekletilen aramayı habersiz veya önceden bildirerek aktarmak.
- gelen aramaları kabul etmek, arama yapmak ve diğer aramaları beklemeye almak.

Bekletilen aramayı hat tuşuna basarak yanıtlayın veya tekrar şu tuşa basın



Bekletme

veya şu  
sembolün  
altındaki işlem  
tuşuna basın



Beklemeden  
çıkart

Beklemedeyken karşı taraf telefonu kapatırsa sizin telefonunuzda da görüşme sonlandırılır ve LED göstergeler kapanır.

### Birden fazla aramayı bekletme

Telefonda bir tarafla görüşme yapıyorsanız ve beklemeye tutulan aynı anda bir veya daha fazla arama, kullanım durumuna göre işlem tuşu satırında aşağıdaki semboller gösterilir.



Aktif aramaya dön

Önceki bekletilen  
arama

Sonraki bekletilen  
arama

### Şimdi şunları yapabilirsiniz:

- aktif arama ile beklemeye tutulan herhangi bir arama arasında ileri ve geri geçiş yapmak. VoIP telefon sistemi tarafından destekleniyorsa, eşzamanlı olarak 2 adede kadar arama tutulabilir.
- Bağlanan arama ekranda görüldüğünde aramayı üçüncü bir tarafa aktarabilir veya sonlandırabilirsiniz.
- Bekletilen bir arama ekrandayken şu tuşa basın



Tamam

ve aramaya bağlanıp o esnada bağlı olan aramayı beklemeye alın.

## Konferans

Telefon bazlı konferanslarda maksimum **3** katılımcı yer alabilir (siz ve diğer 2 kişi). Sunucu bazlı konferanslardaki katılımcı sayısı ve bu konferansların nasıl kurulacağı ve nasıl katılacağınız konusunda lütfen ağ yöneticinize veya VoIP sağlayıcınıza danışın.

## Konferans başlatma

1. İlk katılımcıyı (**B, 101**) arayın ve gerçekleşen aramayı beklemeye alın.
2. Bir sonraki katılımcıyı (**C, 102**) arayın ve konferans bilgisini verin. Bağlanan aramayı (**C, 102**) beklemeye alın.
3. Şu sembolün altında bulunan işlev tuşuna basın



Konferansı kur

ve 3 kişilik konferansı başlatın.

1

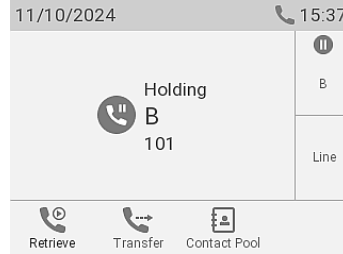

2.2

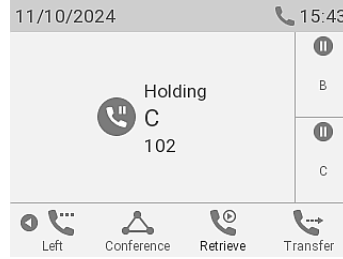

2.1

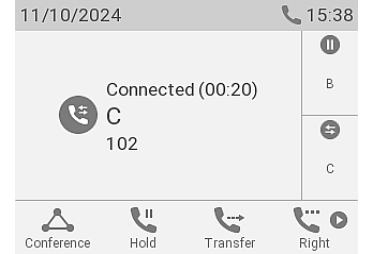

3

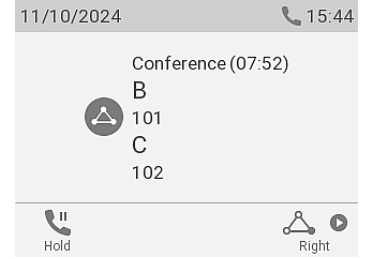

## Şimdi şunları yapabilirsiniz:

- Bu sembollerden birinin altındaki ilgili işlev tuşuna basarak bireysel katılımcıları seçmek
- Katılımcılardan biriyle özel olarak konuşmak. Katılımcılardan biri ekrandayken şu tuşa basın
- Bir katılımcıyı beklemeye almak. Katılımcılardan biri ekrandayken şu tuşa basın
- Konferans ekranına dönerek konferansı ve her iki tarafla olan bağlantıları sonlandırmak.



Önceki katılımcı



Sonraki katılımcı



Konferansa dön



Tamam

Konferansı yeniden başlatmak için alttaki işlev tuşuna basın



Konferansı kur



Bekletme

Konferansı yeniden başlatmak için alttaki işlev tuşuna basın



Konferansı kur



Konferansa dön

→ Bu tuşa basın



İptal

## Arama aktarma

Telefonunuzda çalan aramaların yanı sıra cevaplanan aramaları da aktarabilirsiniz.

- Hat üzerinde bir aramanız varken, aramayı üçüncü bir tarafa aktarmanın iki yolu vardır
  - Katılımlı arama aktarma:** Aramanın kabul edileceğinden emin olmak için aramanın öncelikle üçüncü tarafa duyurulması.
  - Anonssuz arama aktarma:** Üçüncü tarafın müsait olup olmadığına ve/veya aramaya yanıt verip vermediğine dair hiçbir geri bildirim yapılmaz.
- Telefonunuza bir arama geldiğinde, yanıtlamadan doğrudan üçüncü bir tarafa aktarabilirsiniz. → [Arama yöneltme](#)

**Katılımlı arama aktarma:** telefonda bir arama varken → **B, 101**

- Bağlanan aramayı (**B, 101**) beklemeye alın. Aramayı aktarmak istediğiniz (**C, 102**) numarayı çevirin ve aramayı duyurun.

**Not:** Eğer üçüncü taraf cevaplamazsa

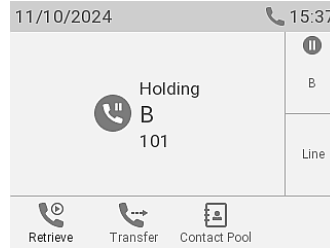
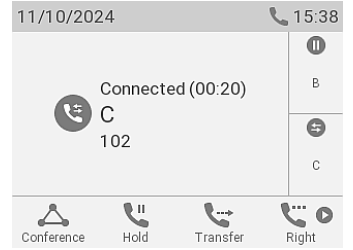

İptal

**1.1**

**1.2**

- Üçüncü taraf (**C, 102**) aramayı kabul etmezse



Aktar

veya şu  
sembolün  
altındaki işlev  
tuşuna basın



Aktar

→ Arama (**C, 102**)  
beklemeye alınır.

**2**

- Bu tuşa basın



Tamam

veya

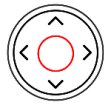

Gezinme tuşu: orta

ve aktarmayı tamamlayın. → **B (101)** şu anda **C (102)**  
ile görüşüyor.

**Not:** Aktarmanın  
tamamlandığını belirten **B  
101 Sonlandı** mesajını  
ekranda kısa bir süreliğine  
görebilirsiniz.

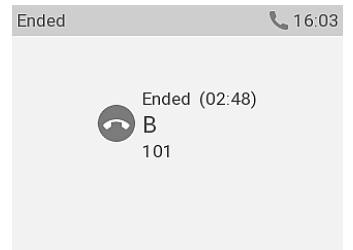
**3**

**Anonssuz arama aktarma** (aktif arama **B 101**)

1. Hat üzerinde (**B, 101**) aktif bir arama varken, şu tuşa basın



Aktar

veya



Aktar

→ **Arama ekranı** görünecektir.

2. Aramayı habersiz (duyuru yapmadan) aktarmak istediğiniz numarayı (**C, 102**) çevirin veya mevcut telefon dizinlerinden birini seçin. Bu tuşa basın



Tamam

veya

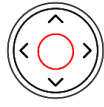

Gezinme tuşu: orta

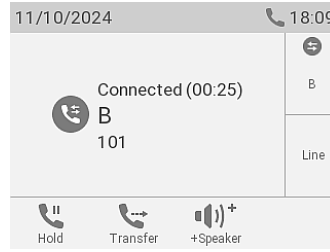
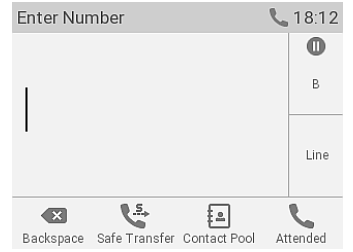
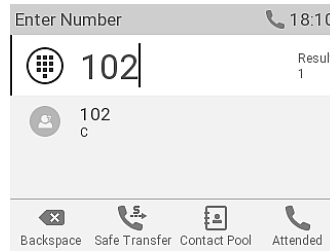
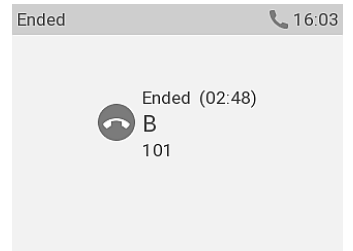
ve aktarmayı tamamlayın. → Şimdi **B (101), C (102)** numarasını çaldıracaktır.**1.1****1.2****2.1****2.2**

**Not:** Aktarmanın tamamlandığını belirten **B 101 Sonlandı** mesajını ekranda kısa bir süreliğine görebilirsiniz.

**Arama yönlendirme** (aktif arama **B 101** ve arama bekleme **C 102**)

1. Etkin bir aramadaysanız (**B, 101**) ve bekleyen bir (**C, 102**) gelen aramayı aktarmak istiyorsanız, altındaki işlev tuşuna basın



Sıradaki bekleyen arama

→ Gelen bekleyen arama ekranda görünür.

**Not:** Çalan aramayı aktarırken aktif aramanız aktif kalmaya devam eder.

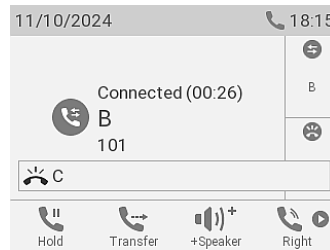
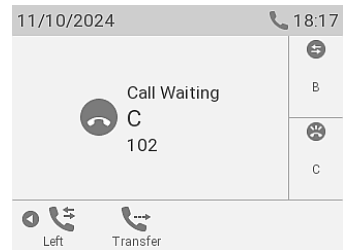
**1.1****1.2**

2. Bu tuşa basın



Aktar

veya

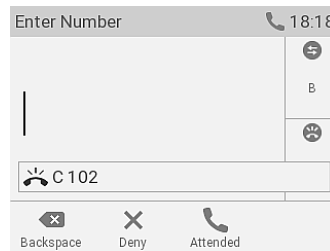
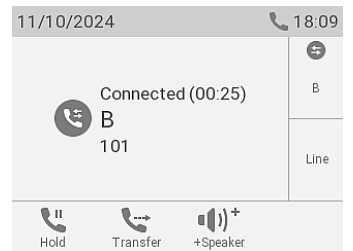

Aktar

→ **Arama ekranı** görünecektir.**2****3**

3. Aramayı habersiz (duyuru yapmadan) aktarmak istediğiniz numarayı (**D, 103**) çevirin veya mevcut telefon dizinlerinden birini seçin. → Şimdi **C (102), D (103)** numarasını çaldıracaktır. Aktif aramanız (**B, 101**) ekranda yeniden görünür.



**Arama yönlendirme** (çalan arama **B, 101**)

1. Gelen arama (**B, 101**) çaldığında, şu tuşa basın



Aktar

veya



Aktar

→ **Arama ekranı** görünecektir.

2. Aramayı habersiz (duyuru yapmadan) aktarmak istediğiniz numarayı (**C, 102**) çevirin veya mevcut telefon dizinlerinden birini seçin. Bu tuşa basın



Tamam

veya



Gezinme tuşu: orta

1.1

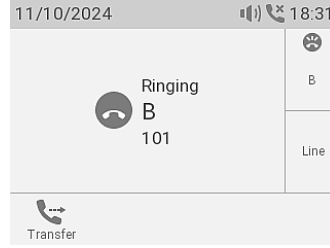

ve aktarmayı tamamlayın.  
→ Şimdi **B (101), C (102)** numarasını çaldıracaktır.

1.2

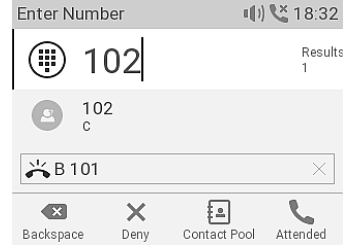

2

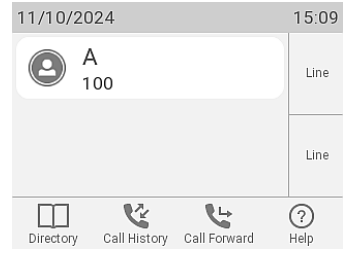
**Arama listeleri**

**Cevapsız, giden ve gelen** aramalardan oluşan üç arama listesi telefonda saklanır. Bu listeler aramaların **sayısını, saatini, tarihini ve süresini** içerir. Arama listelerinin saklanması için ayrılan hafıza dolduğunda, yeni kayıtlar **en eskilerin üzerine yazılır**.

1. **Boş ekranda:** şu sembolün altındaki işlem tuşuna basın



Arama geçmişi

→ **Çağrı geçmişi** ekranı görünecektir.

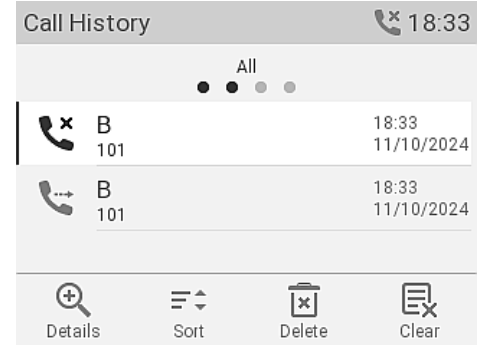

2. Cevapsız, giden veya gelen aramaların listesini ekranda görüntülemek için gezinme tuşunu (sol/sağ) kullanın. Her listede en son arama, listenin en üstünde yer alır. Gezinme tuşunu (yukarı/aşağı) kullanarak listede gezinebilirsiniz. Semboller aramanın türünü gösterir.



Alınan çağrılar

Cevapsız  
ÇağrılarCevapsız  
Aramalar

## Yazılım güncellemesi

### Manuel güncelleme

1. Snom'un Aygıt Yazılımı Güncelleme Merkezine gidin ve D140 için en son aygıt yazılımı sürümünü bulun.
2. Aygıt yazılımını indirmeden önce lütfen talimatları ve sürüm notlarını okuyun.
3. Aygıt yazılımı tablosundaki *indirme bağlantısına sağ tıklayın* ve bağlantıyı kopyalayın.
4. Telefonun web kullanıcı arayüzünü **(WUI)** açın. *Software Update sayfasına gidin (Yazılım Güncelleme)*. Manuel Yazılım Güncelleme alanında, bağlantıyı **Aygıt Yazılımı** metin alanına yapıştırın.
5. **Yükle**'ye tıklayın. Telefon yeniden başlatılacaktır.

**Not: D140 YENİDEN BAŞLATILIRKEN GÜÇ BAĞLANTISINI KESMEYİN!**

### 3

#### Downloads

##### Firmware Files

Phone Model	File Size	SHA-256 Checksum	Download Link
D140	41.4 MB	6bac9c765381eb9b8c6622a54d3f695aad0bb8ae7f65606dfaa2e3d712a25013	<a href="https://downloads.snom.com/fw/10.1.184.14/bin/snomD140-10.1.184.14-HW1-SIP-r.bin">https://downloads.snom.com/fw/10.1.184.14/bin/snomD140-10.1.184.14-HW1-SIP-r.bin</a>
D150	41.4 MB	f3521f50819c2006336e3a7b41abbad30b94a36fc167d410a085f1553aac92c8	<a href="https://downloads.snom.com/fw/10.1.184.14/bin/snomD150-10.1.184.14-HW2-SIP-r.bin">https://downloads.snom.com/fw/10.1.184.14/bin/snomD150-10.1.184.14-HW2-SIP-r.bin</a>

### 4

#### Manual Software Update

SNOM

**Operation**

- Home
- Directory

**Setup**

- Preferences
- Speed Dial
- Function Keys
- Identity 1
- Identity 2
- Action URL Settings
- Advanced
- Certificates
- Software Update

**Status**

- System Information
- Log
- SIP Trace
- DNS Cache
- Subscriptions
- PCAP Trace
- Memory
- Settings
- Manual

SNOM

© Snom Technology GmbH

You may explicitly specify which software version you want to run on this phone. Fill in the http URL which is pointing to the firmware you want to use. Please use only a complete http URL (like <http://www.example.com/firmware.bin>). The phone will reboot after you press the load button.

**Manual Software Update**

Firmware  ?

**Load**

Your phone is shipped with a valid license preinstalled. It is possible to install a new license file via the manual license upload to enable additional software features or to reinstall the preinstalled license in case it is missing or damaged. If the uploaded license file is invalid (e.g. not matching the MAC address of the phone) it will be ignored and the existing license is kept.

**Manual License Upload**

License file

**Load**

### Otomatik yapılandırma

1. Telefonun web kullanıcı arayüzünü (WUI) açın ve *Gelişmiş Ayarlar sayfası > Güncelleme sekmesine* gidin.
2. Lütfen her satırdaki yardım sembolüne tıklayın ve ayarı yapılandırmadan önce her ayara ait bilgileri dikkatle okuyun.
3. Bitince **Apply (Uygula)**'ya tıklayın. Ayar URL'sini ve/veya *PnP yapılandırmasını* değiştirdiyseniz, bunların etkili olması için telefon yeniden başlatılmalıdır.

Daha fazla bilgi için lütfen [web sitemize](#) başvurun.

## Sorun giderme

### Destek ile temasa geçin

Web sitemizde yer alan ayrıntılı talimatları okumak ve takip etmek için bu metne tıklayın (veya QR kodunu tarayın).



Sistem ve ayarlar hakkında bilgi göndererek yardım talep edin

- [Sistem bilgileri](#)
- [Ayar bilgileri](#)

### Yardım kaydı oluşturma

Web sitemizde yer alan ayrıntılı talimatları okumak ve takip etmek için bu metne tıklayın (veya QR kodunu tarayın).



### SIP/PCAP izleri

Destek ekibimiz, sorununuzu analiz edebilmek için sizden bir SIP izlemesi ve/veya PCAP izlemesi göndermenizi isteyebilir.

- [Bir SIP izlemesi gerçekleştirme](#)
- [Bir PCAP izlemesi gerçekleştirme](#)

## Önemli Bilgiler

**D140 ürününe ait bu Kısa Kullanım Kılavuzu**, daha kapsamlı bir kullanım kılavuzundan derlenerek kullanıcılara kendi dillerinde daha kısa bir genel bakış sunmak için hazırlanmıştır. Lütfen aşağıdaki konularla ilgili olarak **D140 kullanım kılavuzuna** başvurun: [Telif Hakkı](#) | [Ticari Markalar](#) | [Yasal Sorumluluk Reddi Beyanları](#) | [Standartlarla uyum](#) | [Temizlik](#) | [Cihazın bertarafı](#)

## Sorumluluk Reddi

**Daha fazla bilgi:** [D140 web sayfası](#) | [Snom Service Hub D140](#) | [Hızlı Kurulum Kılavuzu D140](#) | [Veri Sayfası D140](#) | [Kullanım kılavuzu D140](#) | [Garanti Bilgileri](#) | [Tip Onayları](#) | [Şirket lokasyonları](#)

Snom, Snom isimli ürünler ve Snom logoları Snom Teknoloji GmbH'nin sahip olduğu markalardır. Ürünlerin sahip olduğu tüm özellikler, herhangi bir bildirim yapılmaksızın değiştirilebilir. Snom Teknoloji GmbH, herhangi bir zamanda bu belge üzerinde revizyon ve değişiklik yapma hakkına sahiptir ve yapılacak revizyon ya da değişiklikleri önceden ya da işlem yapıldıktan sonra herhangi bir şekilde bildirmeyebilir. Bu belgede yer alan bilgilerin sunum ve derleme aşamalarında gerekli özen gösterilmesine rağmen, aynı zamanda belgenin dayandığı verilerde değişiklikler olabilir. Snom bu nedenle, tüm garanti ve yayınlanmış bilgilerin doğruluk, tamamlanmışlık ve güncelliklerinden kaynaklı tüm sorumlulukları reddeder. Ancak Snom'un bir bölümünün niyeti/ağır ihmali ya da yasal hükümlerin bağlayıcılığı söz konusuysa bu durum geçerli değildir.