

D140



Настольный IP-телефон / Проводная трубка

Краткое руководство пользователя



Английский



Немецкий



Итальянский



Французский



Испанский



Португальский



Греческий



Польский



Русский



Турецкий

Подготовка к эксплуатации

(A) Распаковка и проверка комплектации

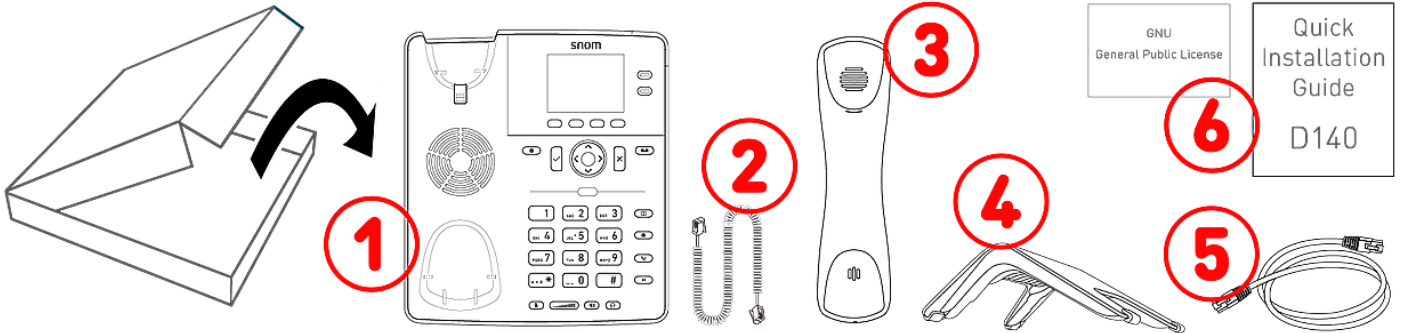

A-1: Настольный IP-телефон D140 | **A-2:** Шнур телефонной трубки | **A-3:** Трубка | **A-4:** Подставка | **A-5:** Ethernet-кабель: 1,5 м | **A-6:** Документация

(B) Основные компоненты устройства D140

Перечень компонентов аппаратной части D140 :

- Аудиоустройства → **B-1 - B-4**
- Дисплей и индикаторы → **B-5, B-6**
- Аппаратные клавиши → **B-7 - B-12**

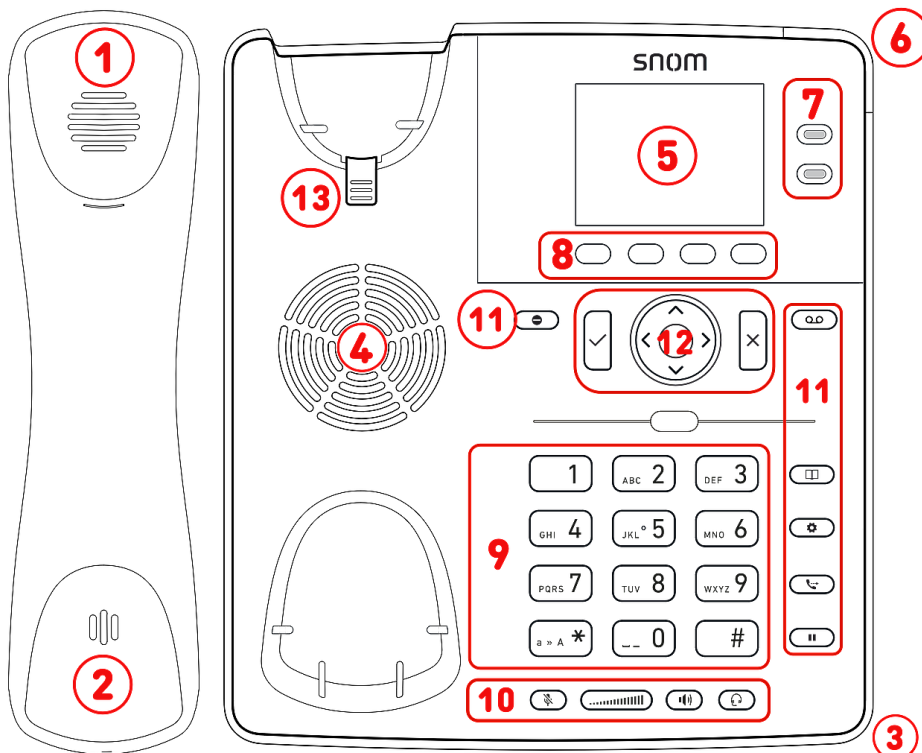

- B-1:** Динамик телефонной трубки
- B-2:** Микрофон
- B-3:** Микрофон на корпусе
- B-4:** Динамик на корпусе
- B-5:** Дисплей
- B-6:** Индикация состояния вызова (с красным светодиодом)
- B-7:** 2 клавиши SmartLabel (с разноцветными светодиодами)
- B-8:** 4 контекстно-зависимые функциональные клавиши
- B-9:** 12 клавиш (телефонная клавиатура стандарта ITU)
- B-10:** 5 специальных клавиш управления звуком
- B-11:** 6 специальных функциональных клавиш
- B-12:** 5-позиционная клавиша навигации & Ok / Отмена
- B-13:** Упор для телефонной трубки

(C) Интерфейсы и подключения

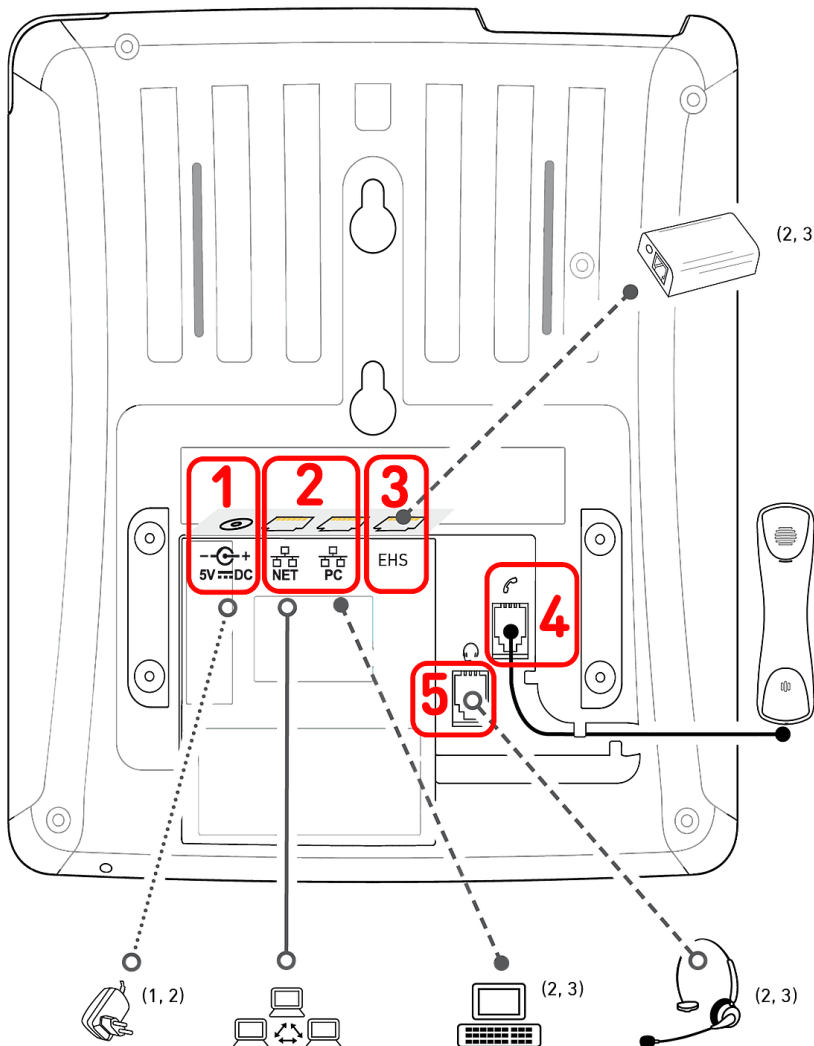

Проводные интерфейсы

C-1: Адаптер питания: коаксиальный разъем (гнездовой)

C-2: Сетевое подключение: 2 разъема RJ45-8P8C (NET/PC)

- Питание через Ethernet (PoE): IEEE 802.3af, класс 1, IEEE 802.3az⁴
- Ethernet 10/100 Мбит/с

C-3: EHS адаптер: разъем RJ12-6P6C

C-4: Проводная трубка: разъем RJ9-4P4C

C-5: Гарнитура: разъем RJ9-4P4C

Беспроводные интерфейсы

-/-

¹ Если телефон питается через систему PoE, подключение адаптера питания не требуется

² Не входит в комплект поставки

³ Дополнительно

⁴ Опционально с помощью программного обеспечения

Подготовка устройства D140 к эксплуатации

Крепление подставки и трубки

Примечание: Подставку можно устанавливать в двух вариантах наклона: малый угол наклона 28° или большой угол наклона 46°

1. Перед тем установкой подставки вставьте длинный конец шнура телефонной трубки в разъем RJ9-4P4C на телефоне, обозначенный соответствующим символом
2. Поместите бороздки подставки на направляющие с задней стороны D140.
3. Насадите подставку, продвигая ее вверх по направляющим до тех пор, пока она не зафиксируется.
4. Подключите короткий конец шнура телефонной трубки к разъему на трубке.
5. Разместите D140 на ровной горизонтальной поверхности.



на задней панели телефона, и поместите шнур в паз для кабеля.

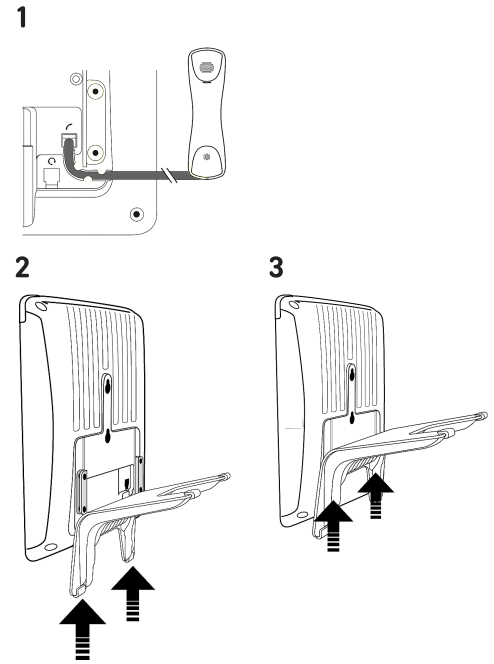

Подключение и включение

Телефон может получать питание через Ethernet (PoE) при помощи сетевого кабеля, а при отсутствии системы PoE аппарат может быть подключен к адаптеру питания на 5 В постоянного тока, который приобретается отдельно в качестве дополнительного аксессуара.

1. Подключите один конец кабеля Ethernet (сетевого) к разъему RJ45 с надписью **NET**, а другой - к сети для обеспечения канала связи для обмена данными.
2. Если питание по Ethernet (PoE) недоступно, подключите вилку блока питания к розетке.
3. Второй разъем RJ45 с обозначением **PC** служит для каскадного соединения прочих Ethernet-устройств без необходимости подключения другой линии Ethernet.
4. Телефоны Snom работают по принципу "подключи и работай". После подключения к сети на телефоне автоматически запускается процесс инициализации. Если ваша локальная сеть или VoIP-провайдер поддерживают функции *автоматического конфигурирования Snom*, телефон самостоятельно и без промедлений запустится в эксплуатацию. В этом случае вы можете переходить к следующему разделу, в противном случае см. раздел **Запуск D140 в эксплуатацию**

Общее описание экрана и функциональных клавиш

Дисплей (см. → [Подготовка к эксплуатации](#) → [Основные компоненты устройства D140](#) → В-5)

На экране отображается следующая информация:

В режиме ожидания:

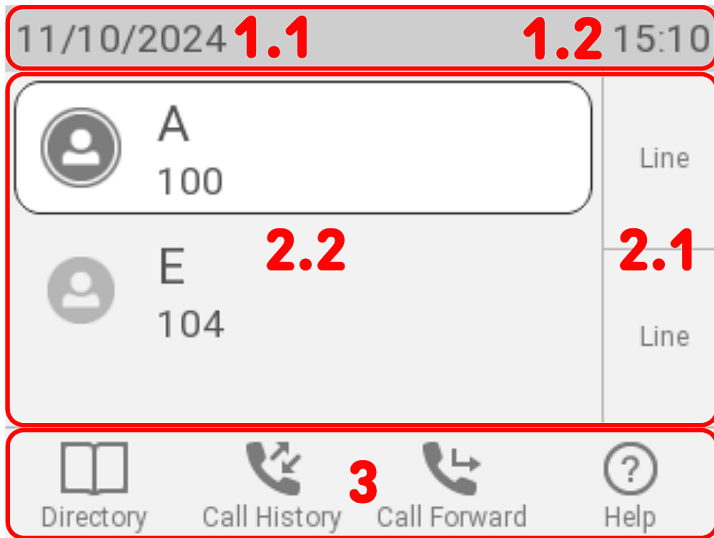

1. Информационная панель/строка состояния

1. Дата
2. Сообщения о состоянии | Время

2. Контекстная область

1. 2 клавиши SmartLabel (см. → [Программируемые клавиши](#))
2. Сконфигурированные идентификаторы и их фактическое состояние



Запись



Записан
(активный)



Исходящий



Не записан



Переадресация



Не беспокоить

3. Панель контекстно-зависимых функциональных клавиш: (см. → [Контекстно-зависимые программируемые функциональные символы и функциональные клавиши](#))

При телефоне в активном состоянии:

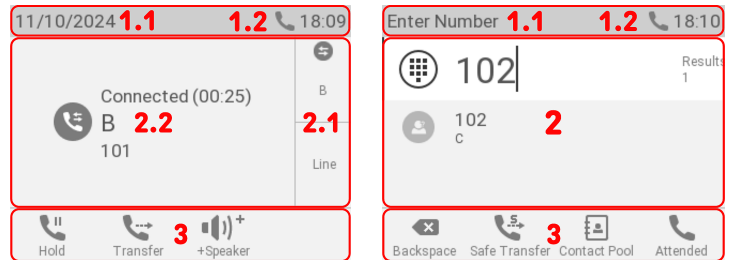

1. Информационная панель/строка состояния

1. Наименование текущей активности | Дата
2. Аудиоустройства | Время

2. Контекстная область

1. в отображение "умных этикеток" SmartLabels зависит от контекста.
2. В зависимости от вида активности в данной области отображаются символы и текст.



Гудок
исходящего
вызова



Звонок
входящего
вызова



Вызов на
ожидании



На связи



Удерживается
на ожидании
собеседником



Занято



Удерживается
на ожидании



Связь
прервана

3. Панель контекстно-зависимых функциональных клавиш: в зависимости от текущей активности

телефона в строке функциональных клавиш отображаются различные функции, которые можно активировать, нажав функциональную клавишу с соответствующим символом.

Индикатор вызова (см. → [Подготовка к эксплуатации](#) → [Основные компоненты устройства D140](#) → В-6)

Ярко-красный светодиодный индикатор, расположенный в правом верхнем углу телефона, показывает **входящие, текущие, удерживаемые и пропущенные вызовы**. Светодиодная индикация состояния:

- Быстро мигает при входящем вызове.
- Непрерывно светится при наборе номера, во время разговора и при пропущенном вызове. Для выключения светодиодного индикатора после пропущенного вызова нужно нажать стрелку вправо на навигационной клавише, чтобы просмотреть **Пропущенные вызовы** и одновременно выключить светодиодный индикатор.
- Медленно мигает при наличии вызова, поставленного в режим удержания.

Программируемые клавиши (см. → [Подготовка к эксплуатации](#) → [Основные компоненты устройства D140](#) → В-7)

2 клавиш SmartLabel (произвольно программируемых функциональных клавиш со светодиодами) справа от интеллектуального дисплея SmartDisplay выполняют функции, назначаемые интеллектуальными этикетками SmartLabel. Программирование и определение их функций производится через меню пользовательского интерфейса телефона (PUI), а также на странице **Функциональные клавиши** пользовательского веб-интерфейса телефона (WUI).

SmartLabel Keys							
Context	Type	Number	Short Label Mode	Full Label Mode	Short Label	Full Label	XML Label
Active	Line		Icon and Text	Icon and Text			P1
Active	Line		Icon and Text	Icon and Text			P2

Настройка по умолчанию: P1-P2 → [Линия](#)

При активации функции, привязанной к соответствующей клавише, загорается красный или зеленый светодиод.

Подсветка клавиши линии

- быстро мигает, когда на линию поступает входящий вызов;
- горит постоянно, когда на линии есть текущий вызов;
- медленно мигает, когда на линии удерживается вызов;
- отключается, когда линия свободна.

Когда на клавиши проецируются прочие функции, светодиоды могут светиться или мигать. Например, если для клавиши назначена функция **внутреннего номера** и при этом на обоих телефонах включено определение внутренних номеров, светодиод

- быстро мигает, когда на линии входящий вызов;
- светится постоянно, когда внутренний номер занят;
- не горит, когда внутренний номер не занят

Контекстно-зависимые программируемые функциональные символы и функциональные клавиши (см. → Подготовка к эксплуатации → Основные компоненты устройства D140 → В-8)

4 контекстно-зависимые программируемые функциональные клавиши (F1 - F4) расположены непосредственно под дисплеем и могут быть запрограммированы в меню "Функциональные клавиши" в веб-интерфейсе телефона (WUI) на определенные действия; данные функции остаются доступными при телефоне в режиме ожидания.

Type	Number	Label	
Key Event	Directory		F1
Key Event	Call History		F2
Call Forward			F3
Key Event	Help		F4

Настройка по умолчанию: Стандартные функции, доступные на экране в режиме ожидания



Каталог



История вызовов



Полная переадресация



Сообщения

или



Помощь

F1 Локальная записная книжка

F2 Списки вызовов (пропущенные, принятые, исходящие вызовы)

F3 Переадресация всех вызовов (вкл/выкл)

о состоянии

F4 Информация о состоянии или IP-адрес

Нажатие функциональной клавиши под иконкой на экране активирует закрепленную за данной клавишей функцию.

Буквенно-цифровая клавиатура (см. → Подготовка к эксплуатации → Основные компоненты устройства D140 → В-9)

1 буквенно-цифровая клавиатура, состоящая из 12 физических клавиш, расположена по центру передней части аппарата.

1



Клавиша звездочка

- **В режиме набора:** нажатием звездочки (1) в течение одной секунды можно изменить режим ввода (цифры - строчные буквы - заглавные буквы), для ввода символа звездочки нужно кратковременно нажать на кнопку.
- **В режиме ожидания:** при нажатии в течение 3 секунд кнопки (1) можно заблокировать и разблокировать клавиатуру.

Клавиши управления звуком (см. → *Подготовка к эксплуатации* → *Основные компоненты устройства D140* → В-10)

5 клавиш управления звуком используются для регулировки громкости, отключения и выключения микрофона, активации громкой связи и режима гарнитуры.

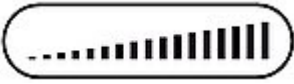

Громкость + / -

- Регулировка громкости телефона в режиме ожидания и при звонке, а также динамика трубки во время разговора
- Регулировка громкости динамика трубки, базы или гарнитуры во время разговора



Громкая связь

- Переключение между режимами громкой связи и телефонной трубки
- Набор номера и прием вызовов по громкой связи



отключение звука

- Включение / выключение микрофона



Гарнитура

- Включение и выключение режима наушников

Выделенные и настраиваемые функциональные клавиши (см. → *Подготовка к эксплуатации* → *Основные компоненты устройства D140* → В-11)

На 6 запрограммированных функциональных клавишах изображены их заводские настройки. На них могут быть запрограммированы и другие функции.

Type	Number	Icon
Key Event	Voicemail	Voicemail
Key Event	DND	DND
Key Event	Directory	Directory
Transfer		Transfer
Key Event	Hold	Hold
Key Event	Settings	Settings

Настройка по умолчанию:



Сообщение

- Доступ к имеющимся в ящике сообщениям (при наличии)

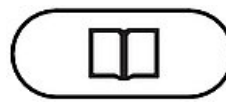

Каталог

- Доступ к встроенному телефонному каталогу



Настройки

- Вызов меню настроек пользовательского интерфейса телефона (PUI)



Функция удержания

- Удержание и снятие с удержания активного вызова



Перевод

- Перевод вызовов



Не беспокоить (DND)

- Переключение всех зарегистрированных на телефоне абонентов в режим **Не беспокоить (DND)**.

Клавиши навигации, подтверждения и отмены (см. → [Подготовка к эксплуатации](#) → [Основные компоненты устройства D140](#) → [B-12](#))

За этими клавишами могут быть закреплены функции, доступные в соответствующих выпадающих меню. Для каждой клавиши можно выбрать различные события, которые будут доступны при телефоне в режиме ожидания. При активном телефоне, например, во время разговора, когда телефон звонит и т.п., изменение функций невозможно.

Type		
Previous Identity	Up	
Missed Calls	Right	
Next Identity	Down	
Accepted Calls	Left	
Redial	OK	
Cancel	Cancel	

Настройка по умолчанию:

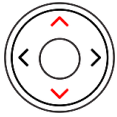

Навигационная клавиша: вверх/вниз

- **В режиме ожидания:** выбор аккаунта по умолчанию
- В прочих контекстах: перемещение вверх/вниз

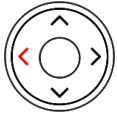

Навигационная клавиша: влево

- **В режиме ожидания:** доступ к списку принятых вызовов
- **В режиме набора:** перемещение курсора влево по одному знаку за раз

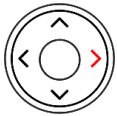

Навигационная клавиша: вправо

- **В режиме ожидания:** открытие списка пропущенных вызовов с одновременным отключением индикатора пропущенных вызовов
- **В режиме набора:** перемещение курсора вправо по одному знаку за раз



Навигационная клавиша: центр



Ok

- **В режиме ожидания:** список набранных номеров
- Прием вызовов по громкой связи и в режиме гарнитуры
- Подтверждение, сохранение действий и ввода, возврат к предыдущему экрану



Отмена

- Завершение вызовов по громкой связи и в режимах гарнитуры и трубки
- Отмена действий и ввода, возврат к предыдущему экрану

Запуск D140 в эксплуатацию

Инициализация и регистрация телефона

Примечание: Вам понадобится **регистрационная информация**, полученная от поставщика услуг Интернета или сетевого администратора, обычно это **номер телефона или внутренний номер, пароль и регистратор (SIP-домен)**.

Обычно инициализация производится полностью автоматически с помощью DHCP. Если ваша сеть не поддерживает DHCP, нажмите **кнопку Отмена** и введите **IP-адрес, маску сети, IP-шлюз и DNS-сервер** вручную.

Следите за индикацией и при появлении запроса **выберите** нужную опцию, **нажимая** стрелки **вверх или вниз на клавише навигации**. Для **сохранения** выбранного параметра **нажмите кнопку ОК**.

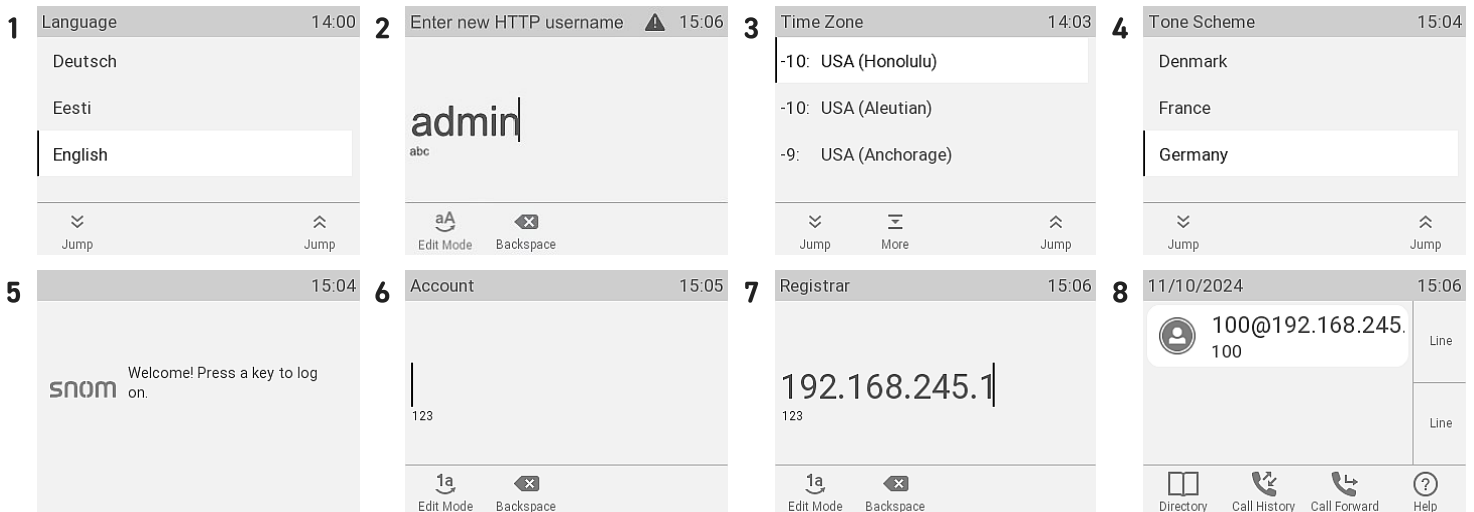

1. Вам будет предложено выбрать **язык**. По умолчанию используется **английский язык**.
2. Далее вам будет предложено ввести **имя пользователя HTTP** и **пароль** для доступа к веб-интерфейсу телефона в 2 шага. **(1)** Можно использовать предложенное имя пользователя или ввести новое. **(2)** Для работы с телефоном вам необходимо установить **правильный HTTP-пароль**.
3. Затем на выбранном языке вам будет предложено выбрать **часовой пояс**. Он влияет на отображаемое на дисплее время.
4. далее вам будет предложено выбрать **тоновую схему** вашей страны. От этого зависит, какой **гудок** вы будете слышать при снятии трубки. В разных странах используются разные тоновые сигналы гудка.
5. На дисплее появится экран **"Добро пожаловать"**. Нажмите любую клавишу для входа в систему.
6. Введите **номер учётной** записи и нажмите ОК для сохранения.
7. Введите данные **регистратора** и нажмите "ОК" для сохранения. Введите **пароль**, полученный от поставщика услуг Интернета или администратора и нажмите **ОК** для сохранения.
8. После успешного завершения регистрации дисплей перейдет в **режим ожидания**.

Настройка D140

Некоторые настройки можно отрегулировать непосредственно **на телефоне** при помощи *меню пользовательского интерфейса телефона (PUI)*; остальные настройки можно установить по своему усмотрению при помощи *пользовательского веб-интерфейса телефона (WUI)* на **компьютере с интернет-браузером**.

Примечание: Телефоны Snom можно использовать в режиме администратора или пользователя. В режиме администратора все настройки доступны для просмотра и редактирования; в режиме пользователя некоторые настройки недоступны. → **Настройка по умолчанию:** режим администратора

Если ваш телефон администрируется централизованно, на нем изначально может быть установлен **режим пользователя**. Вы можете это проверить, обратившись к администратору сети или провайдеру VoIP-услуг. Когда телефон работает в режиме пользователя, для перехода в режим администратора требуется пароль администратора.

Интерфейс пользователя телефона

Нажмите



Настройки

для того, чтобы открыть меню настроек на экране. Для того, чтобы открыть подменю или настройку, их нужно выбрать с помощью навигационной клавиши и нажать



Ok

Веб-интерфейс телефона (WUI)

1. Найдите **IP-адрес** телефона. Нажмите



Настройки

→ Информация → Помощь

2

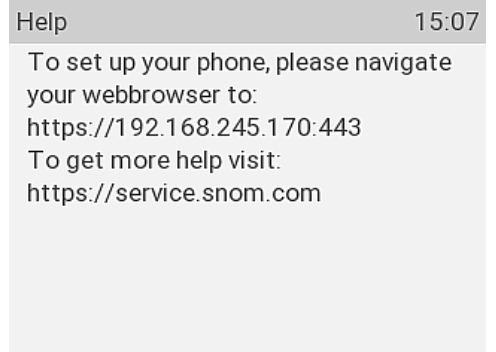

2. Введите *IP-адрес* в адресную строку браузера на компьютере, подключенном к той же сети, что и D140.

3. Будет вызван веб-интерфейс пользователя (WUI). При первой ручной инициализации отображается страница *Безопасности*, в остальных случаях открывается *Главная страница*.

3

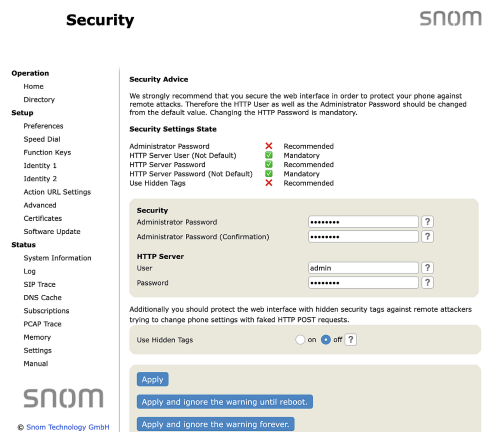

Доступные пункты вертикального меню в левой части окна зависят от того, работает ли телефон в режиме пользователя или администратора. Любые изменения, производимые в веб-интерфейсе, вступают в силу только после нажатия кнопки **Сохранить** или **Применить** и **Сохранить**, в зависимости от имеющейся версии прошивки. Если вы откроете другую страницу веб-интерфейса, не нажав предварительно на **Применить/Сохранить**, все изменения будут утрачены.

Использование телефона

В этом разделе описаны функции телефона с заводскими настройками по умолчанию. Если установка и настройка вашего телефона производились сторонними специалистами, настройки по умолчанию могли быть изменены. Если реакции телефона отличаются от описанных здесь, обратитесь к установщику.

Информация о вызывающем абоненте, отображаемая на экране, управляется настройкой в веб-интерфейсе телефона. По умолчанию установлено значение *Имя + номер*. Настройку можно изменить, войдя в *Личные настройки > Общая информация > Стиль отображения номеров* и выбрав нужную опцию в выпадающем меню.

Осуществление вызовов

1. **Выбор аккаунта** для текущего исходящего вызова

2. Использование **различных аудиоустройств**

- Трубка: снимите трубку, наберите номер телефона и нажмите для подтверждения вызова



Ok

или

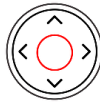

Навигационная клавиша: центр

или введите номер телефона и снимите трубку.

- Гарнитура: Введите номер телефона и нажмите



Гарнитура

- Громкая связь: Введите номер телефона и нажмите



Громкая связь

Прием вызовов

Использование **различных аудиоустройств**

- Трубка: снимите трубку.
- Гарнитура: Нажмите



Гарнитура

Если телефон уже находится в режиме гарнитуры, можно также нажать мигающую клавишу линии.

- Громкая связь: Нажмите



Громкая связь

или



Ok

или

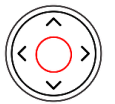

Навигационная клавиша: центр

Прерывание вызовов

- При использовании трубки: положите трубку в подставку или
- При использовании громкой связи или гарнитуры:

Нажмите



Отмена

Активные вызовы

Постановка вызова на удержание



Функция удержания

Нажмите или нажмите функциональную клавишу под символом дисплея



Функция удержания

чтобы перевести текущий вызов в режим удержания. Удерживаемые вызовы обозначаются следующим образом:

- текстовым сообщением, отображаемым на дисплее;
- медленно мигающей клавишей линии;
- медленно мигающим светодиодным индикатором вызова;
- двумя звуковыми сигналами при переводе вызова в режим удержания.

Теперь можно:

- перевести удерживаемый вызов вслепую или с сопровождением;
- принимать и совершать вызовы, а также переводить другие вызовы в режим ожидания.

Для того, чтобы вернуться к удерживаемому вызову, нужно нажать на соответствующую клавишу линии или снова нажать кнопку.



Функция удержания

или нажмите функциональную клавишу под символом дисплея



Восстановить

Если во время удержания другой абонент повесит трубку, вызов будет прерван и на вашем телефоне, а светодиодные индикаторы погаснут.

Поставить несколько вызовов на удержание

Если вы разговариваете с одним абонентом и имеете в режиме удержания один или несколько вызовов, а также при наличии нескольких вызовов в режиме удержания в строке функциональных клавиш отображаются следующие символы, в зависимости от варианта использования.



Вернуться к активному вызову

Предшествующий вызов на удержании

Следующий вызов на удержании

Теперь можно:

- переключаться с активного вызова на любой удерживаемый вызов. Возможны до **2** одновременных вызовов, если это позволяет система VoIP-телефонии.
- Отображаемый на экране подключенный вызов можно переадресовать другому абоненту или прервать.
- Когда на экране отображается удерживаемый вызов, нажмите



Ok

для того, чтобы подключиться к нему и поставить текущий вызов на удержание.

Конференция

В телеконференции могут участвовать не более **3** абонентов (вы и 2 других участника). Сведения о количестве участников телеконференции на базе сервера, ее организации, а также о том, как к ней присоединиться, можно получить у администратора сети или поставщика услуг VoIP.

Инициирование конференции

1. Позвоните первому участнику (**B, 101**) и поставьте вызов на удержание.
2. Позвоните следующему участнику (**C, 102**) и уведомите его о проведении телеконференции. Поставьте текущий вызов (**C, 102**) на удержание.

3. Нажмите функциональную клавишу под следующим символом  чтобы начать 3-стороннюю телеконференцию

Запустить телеконференцию



Теперь можно:

- Выбирать отдельных участников, нажимая на соответствующую функциональную клавишу под одним из этих значков.
- Приватно беседовать с одним из участников. Когда один из участников отображается на экране, нажмите
- Ставить одного из участников в режим удержания. Когда один из участников отображается на экране, нажмите
- Завершить телеконференцию и прервать связь с двумя собеседниками, вернувшись на экран конференции.

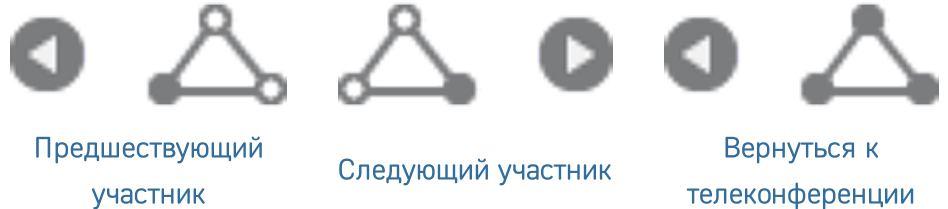

Предшествующий участник

Следующий участник

Вернуться к телеконференции



Ok

нужно нажать на следующую функциональную клавишу

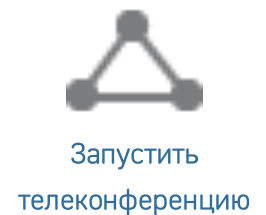

Для возврата к телеконференции



Функция удержания

нужно нажать на следующую функциональную клавишу

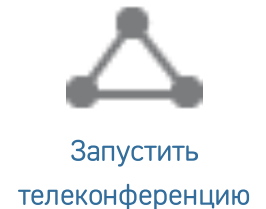

Для возврата к телеконференции



Вернуться к телеконференции → Нажмите



Отмена

Перевод вызовов

Переводить можно как текущие вызовы, так и поступающие на телефон вызовы.

- Существует два способа перевода текущего вызова на другого абонента
 1. **Переадресация вызова с уведомлением:** С предварительным уведомлением другого абонента для того, чтобы узнать о его готовности принять вызов.
 2. **Переадресация вызова без уведомления:** При этом неизвестно, доступен ли другой абонент и ответит ли он на звонок.
- Поступающий на телефон входящий вызов можно перевести на другого абонента, не отвечая на него. → [Перевод вызова](#)

Переадресация вызова с уведомлением: только с одним телефонным звонком → В, 101

1. Поставьте текущий вызов (**В, 101**) на удержание. Наберите номер абонента (**С, 102**), которому вы хотите передать вызов, и сообщите ему о наличии вызова.

Примечание: Если третья сторона отказывается принимать вызов



Отмена

2. Если другой абонент (**С, 102**) согласен принять вызов



Перевод

или нажмите функциональную клавишу под символом дисплея



Перевод

3. Нажмите



Ok

или

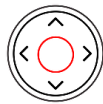

Навигационная клавиша: центр

для завершения перевода. → Теперь абонент **В (101)** разговаривает с абонентом **С (102)**.

1.1

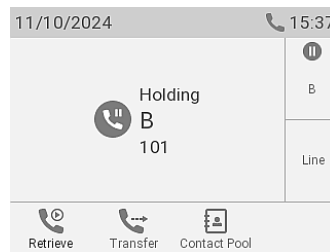

1.2

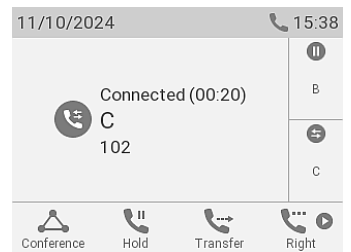

→ Вызов (**С, 102**) переводится в режим удержания.

2

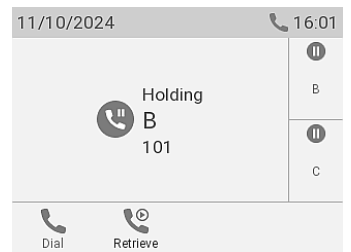

3

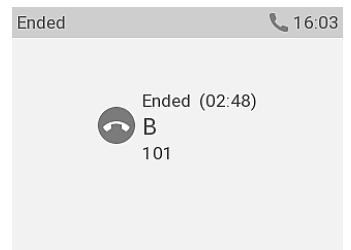

Примечание: Может кратковременно появиться сообщение *Завершен В 101*, указывающее на то, что перевод вызова выполнен.

Переадресация вызова без уведомления (активный вызов **B 101**)

1. При активном вызове (**B, 101**) на линии нажмите



→ Появится экран с клавиатурой для набора.

2. Введите номер (**C, 102**), на который вы хотите сделать слепую переадресацию вызова (без уведомления), или выберите номер из доступных телефонных каталогов. Нажмите

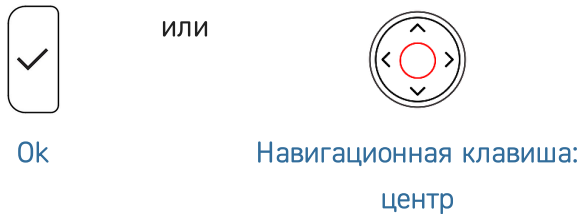

для завершения перевода. → Теперь **B (101)** вызывает **C (102)**.

1.1

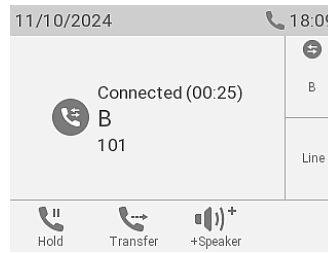

1.2

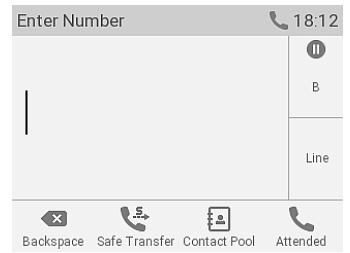

2.1

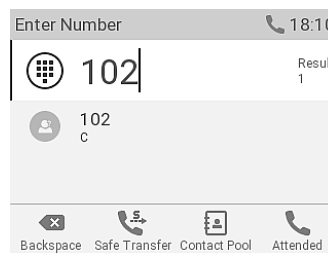

2.2

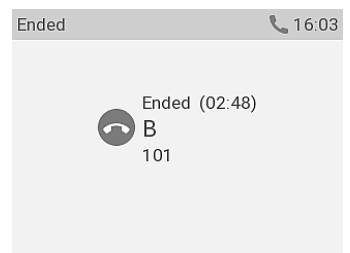

Примечание: Может кратковременно появиться сообщение *Завершен B 101*, указывающее на то, что перевод вызова выполнен.

Перевод вызова (активный вызов **B 101** и вызов на ожидании **C 102**)

1. Если во время активного вызова (**B, 101**) вы хотите переадресовать входящий вызов на ожидании (**C, 102**), нажмите функциональную клавишу внизу



Следующий
вызов на
ожидании

→ На экране отобразится ожидающий входящий вызов.

Примечание: Пока вы переводите поступающий вызов ваш активный вызов остается активным.

1.1

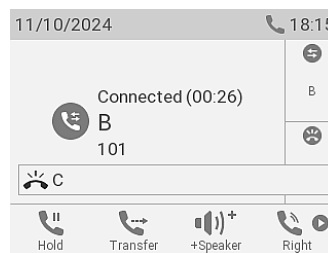

1.2



2. Нажмите



→ Появится экран с клавиатурой для набора.

2

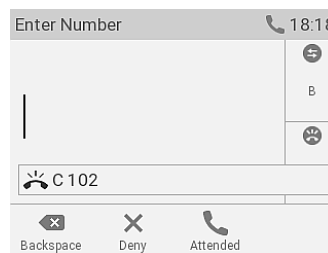

3

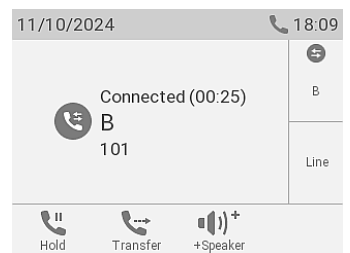

3. Введите номер (**D, 103**), на который вы хотите сделать слепую переадресацию вызова (без уведомления), или выберите номер из доступных телефонных каталогов. → Теперь **C (102)** вызывает **D (103)**. На экране снова высвечивается ваш активный вызов (**B, 101**).

Перевод вызова (поступающий вызов **В, 101**)

1. При поступлении входящего вызова (**В, 101**), нажмите

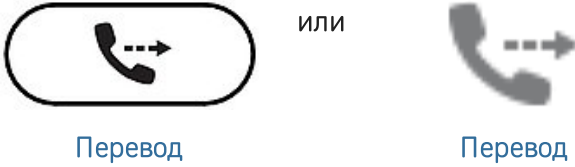

→ Появится экран с клавиатурой для набора.

2. Введите номер (**С, 102**), на который вы хотите сделать слепую переадресацию вызова (без уведомления), или выберите номер из доступных телефонных каталогов. Нажмите

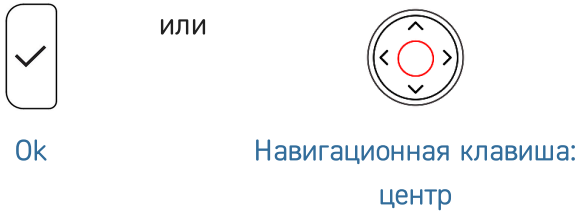

1.1



1.2

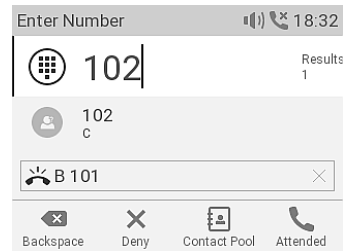

для завершения перевода. → Теперь **В (101)** вызывает **С (102)**.

2

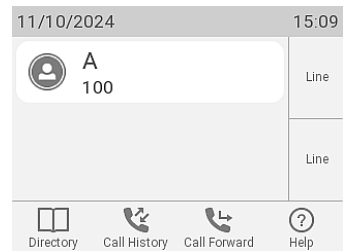

Журнал вызовов

На телефоне сохраняются три списка **пропущенных, исходящих и принятых** вызовов. В них содержатся сведения о **номере телефона, времени и дате, а также продолжительности** вызовов. Если выделенная для хранения данных по спискам вызовов память переполнена, **более старые записи удаляются, и вместо них сохраняются новые.**

1. **В режиме ожидания:** нажмите функциональную клавишу под символом дисплея



→ Появится экран **Хронология вызовов.**

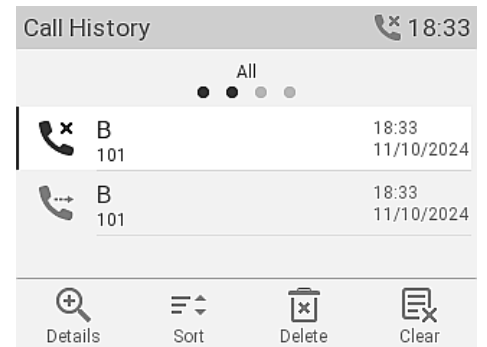

2. Списки пропущенных, принятых или исходящих вызовов выводятся на экран с помощью навигационной клавиши (влево/вправо). Во всех списках последний вызов находится сверху. Перемещение по списку производится с помощью навигационной клавиши (вверх/вниз). Тип вызова обозначен символами.

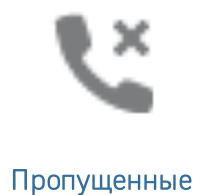
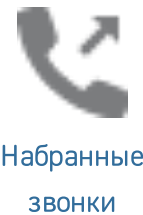

Обновление программного обеспечения

Обновление вручную

1. Свежую версию прошивки для вашего аппарата D140 вы найдете на портале Firmware Update Center компании Snom.
2. Перед загрузкой прошивки ознакомьтесь с инструкциями и примечаниями к выпуску.
3. **Щелкните правой** кнопкой мыши по *загрузочной ссылке* в таблице файлов прошивки (Firmware files) и скопируйте ссылку.
4. Откройте веб-интерфейс пользователя телефона (WUI). Зайдите на страницу *Software Update (Обновление программного обеспечения)*. В зоне *ручного обновления ПО (Manual Software Update)* вставьте ссылку в текстовое поле **прошивки (Firmware)**.
5. Нажмите **кнопку Загрузить**. Телефон начнет перезагружаться.

Примечание: НЕ ОТКЛЮЧАЙТЕ ПИТАНИЕ ВО ВРЕМЯ ПЕРЕЗАГРУЗКИ D140!

3

Downloads

Firmware Files

Phone Model	File Size	SHA-256 Checksum	Download Link
D140	41.4 MB	6bac9c765381eb9b8c6622a54d3f695aad0bb8ae7f65606dfaa2e3d712a25013	https://downloads.snom.com/fw/10.1.184.14/bin/snomD140-10.1.184.14-HW1-SIP-r.bin
D150	41.4 MB	f3521f50819c2006336e3a7b41abbad30b94a36fc167d410a085f1553aac92c8	https://downloads.snom.com/fw/10.1.184.14/bin/snomD150-10.1.184.14-HW2-SIP-r.bin

4

Manual Software Update



Operation

Home
Directory

Setup

Preferences
Speed Dial
Function Keys
Identity 1
Identity 2
Action URL Settings
Advanced
Certificates
Software Update

Status

System Information
Log
SIP Trace
DNS Cache
Subscriptions
PCAP Trace
Memory
Settings
Manual



© Snom Technology GmbH

You may explicitly specify which software version you want to run on this phone. Fill in the http URL which is pointing to the firmware you want to use. Please use only a complete http URL (like <http://www.example.com/firmware.bin>). The phone will reboot after you press the load button.

Manual Software Update

Firmware

Your phone is shipped with a valid license preinstalled. It is possible to install a new license file via the manual license upload to enable additional software features or to reinstall the preinstalled license in case it is missing or damaged. If the uploaded license file is invalid (e.g. not matching the MAC address of the phone) it will be ignored and the existing license is kept.

Manual License Upload

License file

Автоматическое обновление

1. Откройте веб-интерфейс пользователя телефона (WUI) и зайдите на странице *дополнительных настроек > в раздел обновления (Update)*.
2. Перед настройкой параметров внимательно ознакомьтесь с информацией о каждом из них, нажимая на символ справки в каждой строке.
3. После этого нажмите **Apply (Применить)**. При изменении настройки URL-адреса и(или) *конфигурации PnP* необходимо произвести перезагрузку для того, чтобы они вступили в действие.

Дополнительную информацию вы найдете на [нашем сайте](#).

Устранение неполадок

Обращение в службу поддержки

Нажмите на этот текст (или отсканируйте QR-код), чтобы ознакомиться с подробными инструкциями, приведенными на нашем сайте, и следуйте им.



При обращении в службу поддержки необходимо предоставить информацию о системе и настройках

- [Информация о системе](#)
- [Информация о настройках](#)

Подача заявки на обслуживание

Нажмите на этот текст (или отсканируйте QR-код), чтобы ознакомиться с подробными инструкциями, приведенными на нашем сайте, и следуйте им.



Трекинг SIP/PCAP

Наша служба поддержки может попросить вас предоставить трассировку SIP и/или трассировку PCAP для анализа вашей проблемы.

- [Выполнение трассировки SIP](#)
- [Выполнение трассировки PCAP](#)

Важная информация

Данное **краткое руководство пользователя D140** является выдержкой из более подробного руководства пользователя на английском и немецком языках, предназначенной для того, чтобы предоставить группам пользователей, не владеющим английским или немецким языком, сжатый обзор на их родном языке.

Следующие аспекты вы найдете в **руководстве пользователя D140**: [Авторские права](#) | [Права на товарные знаки](#) | [Юридические уведомления](#) | [Соответствие стандартам](#) | [Очистка поверхности](#) | [Утилизация устройства](#)

Отказ от ответственности

Дополнительная информация: [Интернет-страница D140](#) | [Snom Service Hub D140](#) | [Краткое руководство по установке D140](#) | [Техническое описание D140](#) | [Руководство пользователя D140](#) | [Информация о гарантии](#) | [Типовые сертификаты](#) | [Местонахождение компании](#)

Snom, названия продуктов Snom и логотипы Snom являются товарными знаками, принадлежащими компании Snom Technology GmbH. Технические описания могут быть изменены без предварительного уведомления. Snom Technology GmbH оставляет за собой право в любое время вносить в настоящий документ изменения и дополнения без обязательного уведомления об их внесении. Несмотря на тщательную подготовку представленной информации, данные, использованные при подготовке настоящего документа, могут изменяться. В этой связи компания Snom отказывается от ответственности за гарантии точности, полноты и актуальности опубликованных сведений, за исключением грубой халатности со стороны Snom или случаев возникновения ответственности в силу законодательных положений.