

D140



Telefono da tavolo IP / Ricevitore con cavo

Guida rapida



Inglese



Tedesco



Italiano



Francese



Spagnolo



Portoghese



Greco



Polacco



Russo



Turco

Nozioni preliminari

(A) Contenuto della confezione



A-1: Telefono da tavolo IP D140 | **A-2:** Cavo del ricevitore | **A-3:** Ricevitore | **A-4:** Piedistallo | **A-5:** Cavo Ethernet: 1,5 m | **A-6:** Documentazione

(B) Componenti del dispositivo D140

I componenti hardware del dispositivo D140 sono elencati qui di seguito:

- Componenti audio → **B-1 - B-4**
- Display e indicatori → **B-5, B-6**
- Tasti fisici → **B-7 - B-12**

B-1: Altoparlante del ricevitore

B-2: Microfono del ricevitore

B-3: Microfono della base

B-4: Altoparlante della base

B-5: Display

B-6: Indicazione dello stato della chiamata (con LED rosso)

B-7: 2 tasti SmartLabel (con LED multicolore)

B-8: 4 tasti funzione sensibili al contesto

B-9: 12 tasti (tastierino telefonico standard ITU)

B-10: 5 tasti audio dedicati

B-11: 6 tasti funzione dedicati

B-12: Tasto di navigazione a 5 direzioni & Conferma / Annulla

B-13: Linguetta di appoggio della cornetta

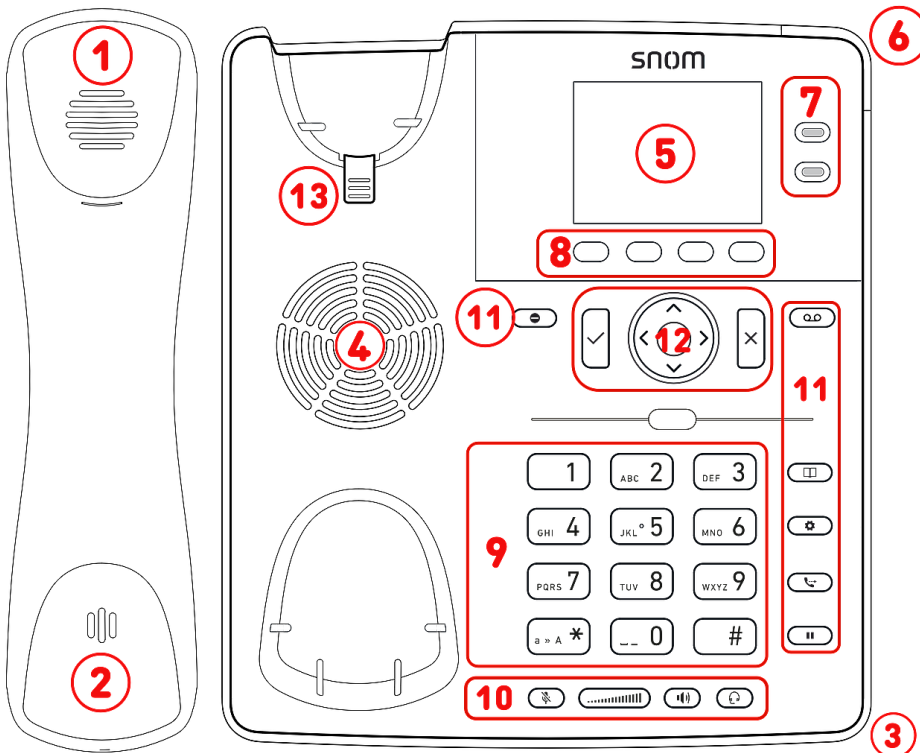

(C) Interfacce e connessioni

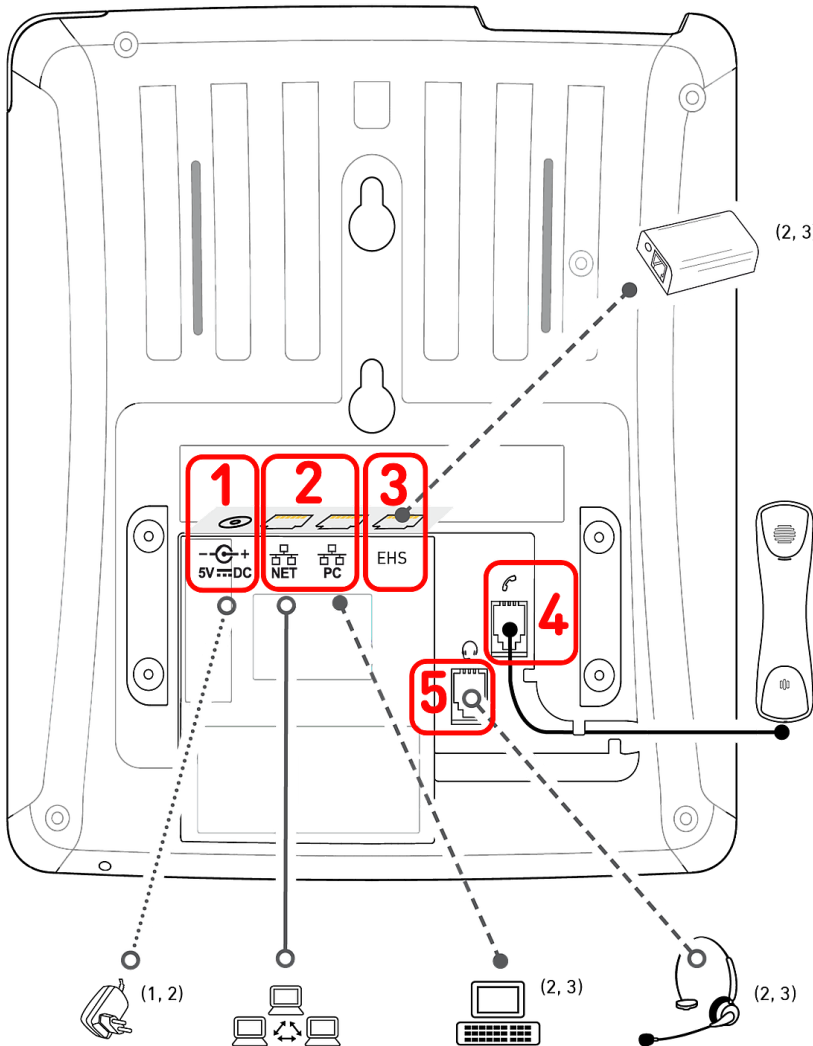

Interfacce per cavi

C-1: Alimentatore: jack coassiale

C-2: Connettività di rete: 2 prese RJ45-8P8C (NET/PC)

- Power over Ethernet (PoE): IEEE 802.3af, class 1, IEEE 802.3az⁴
- Ethernet 10/100 Mbit/s

C-3: Adattatore EHS: presa RJ12-6P6C

C-4: Ricevitore con cavo: presa RJ9-4P4C

C-5: Cuffie: presa RJ9-4P4C

Interfacce wireless

-/-

¹ Se il telefono è alimentato tramite PoE, non è necessario l'alimentatore

² Non incluso nella confezione

³ Opzionale

⁴ Opzionale via software

Preparazione del dispositivo D140 per l'uso

Montaggio del piedistallo e del ricevitore

Nota: Il piedistallo può essere montato con due diverse inclinazioni: angolo di 28° oppure angolo di 46°

1. Prima di montare il piedistallo, inserire l'estremità lunga del cavo del ricevitore nel connettore RJ9-4P4C contrassegnato con l'icona  sul retro del telefono e quindi far passare il cavo nell'apposita guida.
2. Posizionare le scanalature del piedistallo in corrispondenza delle guide a scorrimento sul retro del D140.
3. Spingere il piedistallo verso l'alto sulle guide di scorrimento finché non si blocca in posizione.
4. Inserire l'estremità corta del cavo del ricevitore nell'apposita presa sul ricevitore.
5. Posizionare il dispositivo D140 su una superficie uniforme e orizzontale.

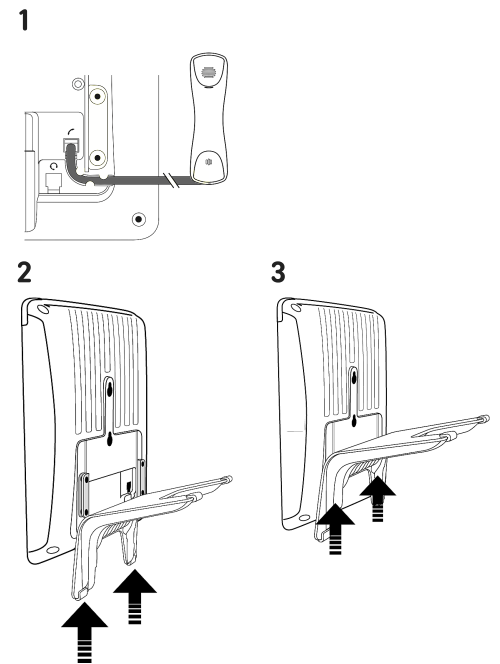

Collegamento e accensione

Il telefono può essere alimentato via Power over Ethernet (PoE) tramite il cavo di rete o, se l'opzione PoE non è disponibile, tramite l'alimentatore da 5 V CC disponibile separatamente come accessorio.

1. Collegare un'estremità del cavo Ethernet (cavo di rete) alla presa RJ45 del telefono, contrassegnata da **NET**, e l'altra estremità alla presa di rete per stabilire un collegamento dati.
2. Se il PoE non è disponibile, collegare la spina dell'alimentatore alla presa a muro.
3. La seconda presa RJ45 sul telefono, contrassegnata da **PC**, serve per collegare in cascata altri dispositivi Ethernet senza la necessità di una seconda linea di connessione Ethernet.
4. I telefoni Snom sono Plug & Play. Una volta collegato alla rete, il telefono si inizializza automaticamente. Se la rete locale o il provider VoIP supporta le funzioni di *provisioning automatico di Snom*, il telefono si avvierà automaticamente senza interruzioni. In questo caso, continuate leggendo il prossimo capitolo, altrimenti consultate il capitolo **Messa in funzione del dispositivo D140**

Nozioni introduttive: schermo e tasti funzione

Display (vedere → [Nozioni preliminari](#) → [Componenti del dispositivo D140](#) → [B-5](#))

Sullo schermo vengono visualizzate le seguenti informazioni:

In modalità inattiva:

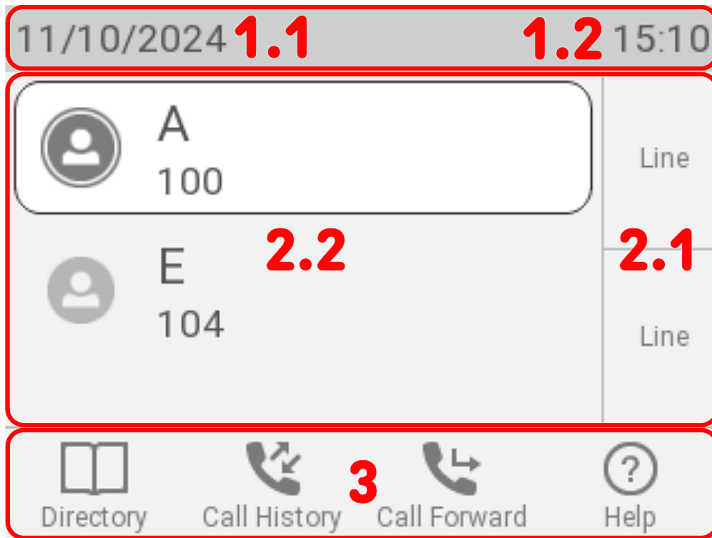

1. Barra di stato/informazioni

1. Data
2. Messaggi di stato | Ora

2. Area contestuale

1. 2 tasti SmartLabel ([vedere](#) → [Tasti SmartLabel](#))
2. Identità configurate e loro stato attuale



3. Barra dei tasti funzione sensibili al contesto:

([vedere](#) → [Icone e tasti funzione programmabili e sensibili al contesto](#))

In modalità attiva:

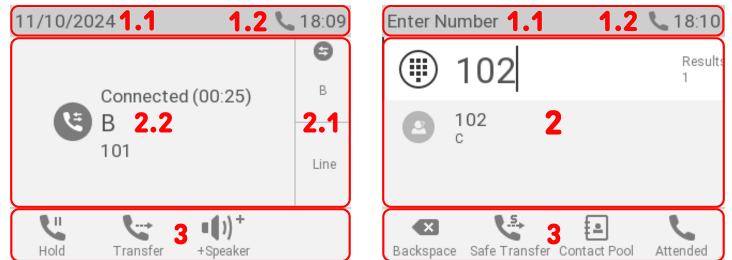

1. Barra di stato/informazioni

1. Nome dell'attività in corso | Data
2. Componenti audio | Ora

2. Area contestuale

1. I tasti SmartLabel vengono visualizzati o meno a seconda del contesto.
2. A seconda dell'attività, quest'area presenta icone e testo.



3. Barra dei tasti funzione sensibili al contesto: A

seconda dell'attività in corso, nella riga dei tasti funzione vengono visualizzate icone diverse. È possibile attivare le relative funzioni premendo il tasto funzione che si trova direttamente sotto l'icona.

Indicatore di chiamata (vedere → [Nozioni preliminari](#) → [Componenti del dispositivo D140](#) → [B-6](#))

Il LED rosso situato nell'angolo superiore destro del telefono **notifica le chiamate in arrivo, in corso, in attesa e perse**. Quando il LED:

- lampeggia rapidamente, indica che il telefono sta squillando per una chiamata in arrivo.
- rimane acceso fisso, indica che l'utente sta componendo un numero oppure che è in corso una chiamata oppure che è presente una chiamata persa. Per visualizzare la chiamata persa, premere la freccia destra sul tasto di navigazione: in questo modo, viene visualizzata la schermata **chiamate perse** e il LED si spegne.
- lampeggia lentamente, indica che la chiamata è stata messa in attesa.

Tasti SmartLabel (vedere → [Nozioni preliminari](#) → [Componenti del dispositivo D140](#) → [B-7](#))

I 2 tasti SmartLabel (tasti funzione con LED programmabili liberamente) sulla destra dello SmartDisplay eseguono le funzioni definite dalle SmartLabel. Programmare e quindi assegnare funzioni a questi tasti è possibile sia tramite l'interfaccia utente del telefono (PUI - Phone User Interface) sia nella pagina **Tasti funzione** dell'interfaccia web del telefono (WUI).

SmartLabel Keys

Context	Type	Number	Short Label Mode	Full Label Mode	Short Label	Full Label	XML Label
Active	Line		Icon and Text	Icon and Text			P1
Active	Line		Icon and Text	Icon and Text			P2

Impostazione predefinita: P1-P2 → Linea

A seconda della funzione assegnata al tasto, i LED (di colore rosso o verde) si accendono quando si verifica l'evento associato al tasto. I LED di un tasto di **linea**

- lampeggiano rapidamente quando sulla linea sta squillando una chiamata
- rimangono accesi fissi quando sulla linea c'è una chiamata in corso
- lampeggiano lentamente quando una chiamata è in attesa sulla linea
- rimangono spenti quando la linea è libera

Quando ai tasti sono associate altre funzioni, i LED possono accendersi o lampeggiare. Ad esempio: se la funzione **interno** è stata associata a un tasto e il monitoraggio degli interni è abilitato su entrambi i telefoni, il LED

- lampeggia rapidamente quando sull'interno monitorato sta squillando una chiamata
- rimane accesa fissa quando l'interno è occupato
- rimane spento quando l'interno è libero

Icone e tasti funzione programmabili e sensibili al contesto (vedere → [Nozioni preliminari](#) → [Componenti del dispositivo D140](#) → B-8)

I 4 tasti funzione programmabili e sensibili al contesto (F1 - F4) sono situati sotto il display e possono essere programmati nel menu **Tasti funzione** dell'interfaccia web del telefono (**WUI**) per svolgere una serie di azioni. Le funzioni associate a questi tasti sono poi disponibili quando il telefono è in modalità inattiva.

Type	Number	Label	
Key Event	Directory		F1
Key Event	Call History		F2
Call Forward			F3
Key Event	Help		F4

Impostazione predefinita: Di seguito, sono elencate le funzioni standard disponibili sullo schermo



Rubrica



Cronologia di chiamate



Inoltra tutte



oppure



Messaggi di stato

Aiuto

F1 Rubrica telefonica interna

F2 Elenchi delle chiamate (perse, ricevute, effettuate)

F3 Inoltro di tutte le chiamate (on/off)

F4 Informazioni sullo stato oppure Indirizzo IP

Premendo il tasto funzione sotto l'icona visualizzata sul display, si attiva la funzione associata a quel determinato tasto.

Tastiera alfanumerica (vedere → [Nozioni preliminari](#) → [Componenti del dispositivo D140](#) → B-9)

La tastiera alfanumerica, composta da 12 tasti fisici, è situata al centro della parte frontale del dispositivo.

1



Tasto asterisco

- **Durante la digitazione:** Tenendo premuto per un secondo il tasto asterisco (**1**), si cambia la modalità di inserimento (numeri > minuscole > maiuscole). Per digitare l'asterisco, premere il tasto (**1**) brevemente.
- **In modalità inattiva:** Tenere premuto per 3 secondi il tasto asterisco (**1**) per bloccare/sbloccare la tastiera.

Tasti di gestione dell'audio (vedere → *Nozioni preliminari* → *Componenti del dispositivo D140* → B-10)

I 5 tasti di gestione dell'audio servono per regolare il volume, disattivare e attivare il microfono, attivare il vivavoce e attivare la modalità cuffia.



Volume + / -

- **Regolare il volume della suoneria** (quando il telefono è inattivo o sta squillando)
- Regola il volume dell'altoparlante del ricevitore, della base o della cuffia (durante una chiamata)



Vivavoce

- **Passare dalla modalità vivavoce alla modalità ricevitore**
- In modalità vivavoce, consente di accedere alla composizione e di rispondere alle chiamate



Muto

- **Attivazione/disattivazione del microfono**



Cuffia

- Attiva e disattiva la modalità cuffie

Tasti funzione dedicati e personalizzabili (vedere → *Nozioni preliminari* → *Componenti del dispositivo D140* → B-11)

Sui 6 tasti funzione preprogrammati del telefono sono stampate le impostazioni di fabbrica. Tuttavia, su questi tasti è possibile programmare anche altre funzioni.

Type	Number	
Key Event	Voicemail	Voicemail
Key Event	DND	DND
Key Event	Directory	Directory
Transfer		Transfer
Key Event	Hold	Hold
Key Event	Settings	Settings

Impostazione predefinita:



Messaggio

- **Ascoltare i messaggi in segreteria** (se presente)

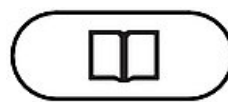

Rubrica

- Consente di accedere alla rubrica interna del telefono



Impostazioni

- Permette di accedere al menu di configurazione dell'interfaccia utente del telefono (PUI)



Messa in attesa

- **Mettere in attesa e riprendere una chiamata**



Trasferimento

- **Trasferimento delle chiamate**



Non disturbare (DND)

- Attiva / disattiva la modalità **Non disturbare (DND)** per tutte le identità.

Tasti di navigazione, conferma e annulla (vedere → *Nozioni preliminari* → *Componenti del dispositivo D140* → B-12)

A questi tasti possono essere assegnate le funzioni disponibili nei rispettivi menu a discesa. Quando lo schermo è inattivo, è possibile definire quali icone dei tasti (e quindi quali funzioni) visualizzare. Al contrario, non è possibile definire quali funzioni visualizzare quando il telefono è attivo, ad esempio durante una chiamata, quando il telefono squilla, ecc.

Type		
Previous Identity	Up	⬆️
Missed Calls	Right	➡️
Next Identity	Down	⬇️
Accepted Calls	Left	⬅️
Redial	OK	✔️
Cancel	Cancel	❌

Impostazione predefinita:

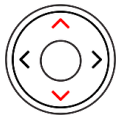

Tasto di navigazione: su/giù

- **In modalità inattiva:** Selezionare l'identità in uscita
- In altri contesti: Naviga su/giù

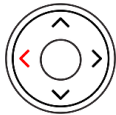

Tasto di navigazione: sinistra

- **In modalità inattiva:** Apre l'elenco delle chiamate ricevute
- **Durante la digitazione:** Muove il cursore a sinistra un carattere alla volta

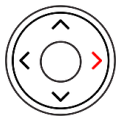

Tasto di navigazione: destra

- **In modalità inattiva:** Apre l'elenco delle chiamate perse e, allo stesso tempo, disattiva il LED di notifica chiamata persa
- **Durante la digitazione:** Muove il cursore a destra un carattere alla volta



Tasto di navigazione: centrale



Conferma

- **In modalità inattiva:** Apre l'elenco dei numeri composti
- Accetta le chiamate in vivavoce e in modalità cuffie
- Conferma e salva azioni e dati inseriti, torna alla schermata precedente



Annulla

- Termina le chiamate in modalità vivavoce, cuffie e ricevitore
- Annulla azioni e dati immessi, ritorno alla schermata precedente

Messa in funzione del dispositivo D140

Installare e collegare il telefono

Nota: Sono necessarie le **informazioni di registrazione** ricevute dal provider o amministratore del sistema – generalmente il **numero di telefono o numero interno**, la **password** e il **Registrar (dominio SIP)**.

Normalmente l'inizializzazione è completamente automatica via server DHCP. Se la rete non supporta il DHCP, premere **Annulla** e inserire manualmente l'indirizzo IP, la netmask, il gateway IP e il server DNS.

Quando viene richiesto sul display, **selezionare l'opzione desiderata premendo la freccia verso l'alto o verso il basso del tasto di navigazione**. Quindi **salvare** la propria scelta **premendo il tasto Conferma**.

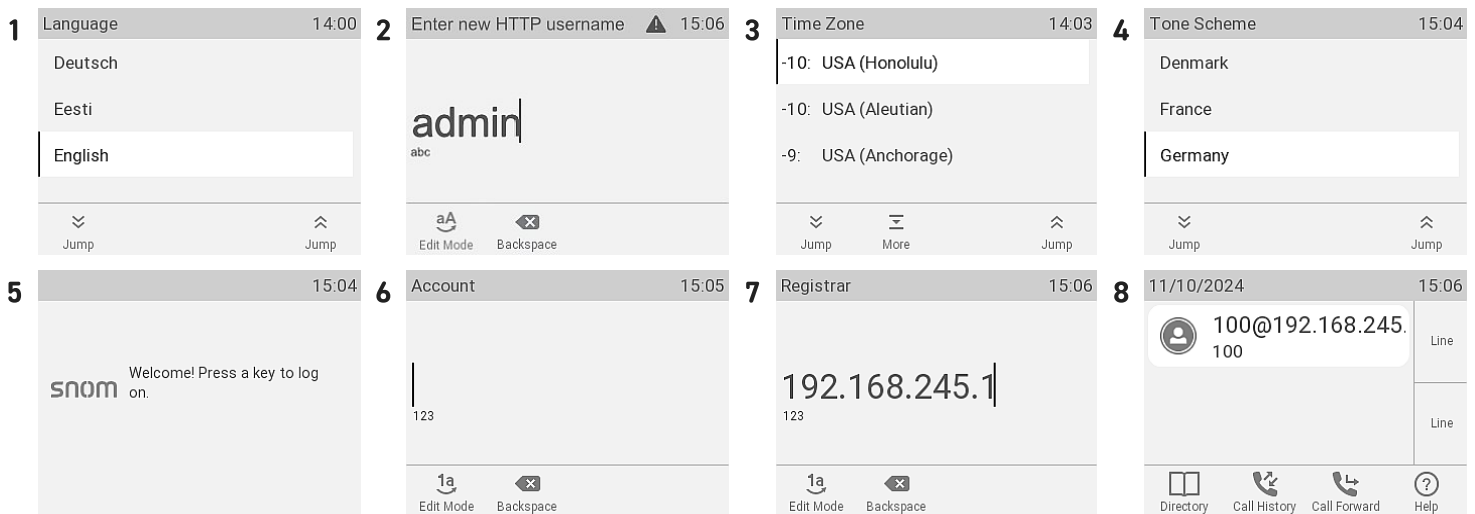

1. È necessario impostare la propria **lingua**. La lingua predefinita è l'**inglese**.
2. Successivamente, ti verrà richiesto di inserire **HTTP username e password** per accedere all'interfaccia web del telefono in 2 passaggi. **(1)** Si può usare il nome utente suggerito oppure si può inserire un nome nuovo. **(2)** Per utilizzare il telefono è obbligatorio impostare una **password HTTP corretta**.
3. È necessario impostare anche il proprio **fuso orario**. In questo modo, si aggiornerà l'orario mostrato sul display.
4. È necessario impostare quindi il **tono di chiamata** che l'utente sente quando solleva il ricevitore. A seconda del paese, il tono di chiamata può essere diverso.
5. A questo punto, viene visualizzata la **schermata di benvenuto**: premere un tasto qualsiasi per continuare la registrazione.
6. Digitare il proprio **numero di account/telefono** e premere il tasto Conferma.
7. Inserire i dati del **Registrar** e premere il tasto Conferma. Se richiesto, inserisci la **password** ricevuta dal tuo provider di servizi Internet o dall'amministratore.
8. Se la registrazione è avvenuta con successo, il display visualizza la **schermata inattiva**.



Configurare e personalizzare le impostazioni del dispositivo D140

Alcune impostazioni possono essere configurate **direttamente sul telefono** tramite l'interfaccia utente (PUI); molte altre possono essere comodamente configurate tramite l'interfaccia web (WUI) mediante **un computer con un browser web**.

Nota: I telefoni Snom possono essere utilizzati in modalità amministratore o utente. In modalità amministratore, tutte le impostazioni sono accessibili e possono essere modificate; in modalità utente, alcune impostazioni non sono accessibili. → **Impostazione predefinita:** modalità amministratore

Se il telefono è gestito in modo centralizzato, è possibile che sia già in **modalità utente**. Si prega di verificare con l'amministratore di rete o con il provider VoIP. Per passare dalla modalità utente alla modalità amministratore, è necessaria la password di amministratore.

Interfaccia utente del telefono

Premi  **Impostazioni** per visualizzare il menu delle impostazioni sul display. Per aprire un sottomenu o un'impostazione, utilizza il tasto di navigazione per selezionare la voce desiderata e quindi premi  **Conferma**

Interfaccia web del telefono (WUI)

1. Individuare l'**indirizzo IP** del telefono. Premi  → Informazioni → Aiuto **Impostazioni**

- Inserisci l'*indirizzo IP* nella barra degli indirizzi del browser usando un computer che si trova nella stessa rete del D140.
- Si aprirà quindi l'interfaccia web del telefono (WUI). Se è la prima volta dopo l'inizializzazione manuale, verrà visualizzata la pagina *Sicurezza*, altrimenti la pagina *Avvio*.

Nota: Per utilizzare il telefono è obbligatorio impostare una **password HTTP corretta**.

2

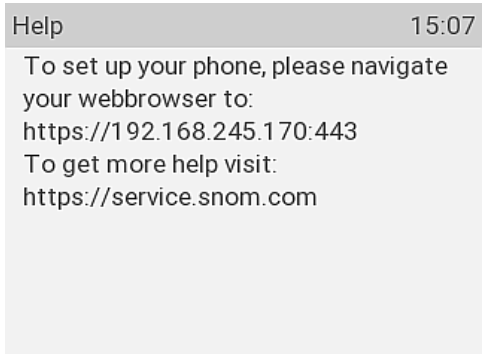

Help 15:07
To set up your phone, please navigate your webbrowser to:
<https://192.168.245.170:443>
To get more help visit:
<https://service.snom.com>

3

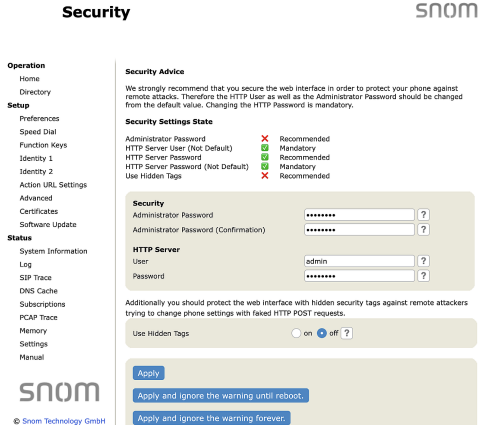

Security SNOM

Operation
Home
Directory

Setup
Preferences
Speed Dial
Function Keys
Identity 1
Identity 2
Action URL Settings
Advanced
Certificates
Software Update

Status
System Information
Log
SIP Trace
DNS Cache
Subscriptions
PCAP Trace
Memory
Settings
Manual

Security Advice
We strongly recommend that you secure the web interface in order to protect your phone against remote attacks. Therefore the HTTP User as well as the Administrator Password should be changed from the default value. Changing the HTTP Password is mandatory.

Security Settings State

Administrator Password	<input type="checkbox"/>	Recommended
HTTP Server User (Not Default)	<input checked="" type="checkbox"/>	Mandatory
HTTP Server Password	<input checked="" type="checkbox"/>	Recommended
HTTP Server Password (Not Default)	<input checked="" type="checkbox"/>	Mandatory
Use Hidden Tags	<input checked="" type="checkbox"/>	Recommended

Security
Administrator Password ?
Administrator Password (Confirmation) ?

HTTP Server
User ?
Password ?

Additionally you should protect the web interface with hidden security tags against remote attackers trying to change phone settings with faked HTTP POST requests.

Use Hidden Tags on off ?

Apply
Apply and ignore the warning until reboot.
Apply and ignore the warning forever.

SNOM
© Snom Technology GmbH

Le voci disponibili nel menu verticale sul lato sinistro della finestra variano in funzione della modalità del telefono, se utente o amministratore. Le modifiche apportate nell'interfaccia web sono efficaci solo cliccando su **Salva** o **Applica e Salva**, a seconda della versione del firmware. Le modifiche vanno infatti perse se viene aperta un'altra pagina dell'interfaccia web oppure se la pagina visualizzata viene chiusa senza prima aver cliccato su **Applica/Salva**.

Utilizzo del telefono

Questa sezione descrive le funzioni del telefono sulla base delle impostazioni di fabbrica configurate da Snom. Se il telefono è stato installato e/o configurato da soggetti terzi, le impostazioni predefinite potrebbero essere state modificate. Se il telefono non reagisce come descritto qui, si prega di verificare con il soggetto che ha gestito la configurazione/installazione.

Le informazioni sul chiamante visualizzate sullo schermo possono essere configurate mediante un'impostazione nell'interfaccia web del telefono. La configurazione predefinita è *Nome + Numero*. E' possibile selezionare un'altra opzione nel menu a tendina che si trova nella pagina *Preferenze > Informazioni generali > Stile di visualizzazione numero*.

Effettuare una chiamata

1. **Selezionare l'identità** per le chiamate in uscita

2. Scegliere il **dispositivo audio**

- Ricevitore: Sollevare il ricevitore, comporre il numero e avviare la chiamata premendo



Conferma

oppure

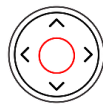

Tasto di navigazione:
centrale

oppure comporre il numero e sollevare il ricevitore.

- Cuffie: Comporre il numero e avviare la chiamata premendo



Cuffia

- Vivavoce: Comporre il numero e avviare la chiamata premendo



Vivavoce

Rispondere a una chiamata

Scegliere il **dispositivo audio**

- Ricevitore: Sollevare il ricevitore.
- Cuffie: Premi



Cuffia

Se il telefono è già in modalità cuffie, premere il tasto di linea lampeggiante

- Vivavoce: Premi



Vivavoce

oppure



Conferma

oppure



Tasto di navigazione:
centrale

Terminare una chiamata

- Ricevitore: ricollocare il ricevitore nell'apposita sede di appoggio oppure Premi
- Vivavoce o cuffie:

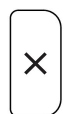

Annulla

Chiamate attive

Mettere una chiamata in attesa

Premi  oppure premere il tasto funzione che si trova in corrispondenza del simbolo



per mettere in attesa la chiamata in corso. Le chiamate in attesa vengono indicate mediante:

- una notifica sul display
- il LED del tasto di linea che lampeggia lentamente
- il LED di stato della chiamata che lampeggia lentamente
- un doppio segnale acustico, emesso quando una chiamata viene messa in attesa

Ora è possibile:

- trasferire la chiamata in attesa con o senza annuncio
- ricevere ed effettuare chiamate e mettere in attesa altre chiamate.

Per riprendere la chiamata in attesa, premere il relativo tasto di linea o nuovamente il tasto

 oppure premere il tasto funzione che si trova in corrispondenza del simbolo



Se l'interlocutore riaggancia durante l'attesa, la chiamata terminerà anche sul telefono e i relativi LED si spegneranno.

Mettere in attesa più chiamate

Se l'utente è collegato a una chiamata e vi sono una o più chiamate in attesa, nel campo dei tasti funzione verranno visualizzati le seguenti icone a seconda del caso:



Torna alla
chiamata attiva

Chiamata in
attesa precedente

Chiamata in
attesa seguente

Ora è possibile:

- passare dalla chiamata attiva a qualsiasi chiamata in attesa (è possibile effettuare fino a **2** chiamate simultanee, se il sistema di telefonia VoIP lo supporta)
- quando la chiamata connessa è sullo schermo, è possibile trasferirla a un terzo o terminarla
- quando la chiamata in attesa è sullo schermo, premere



Conferma

per passare a quella chiamata e mettere contemporaneamente in attesa la chiamata attiva.

Conferenze telefoniche

Il numero massimo di partecipanti alle conferenze telefoniche è **3** (l'utente del telefono e altri 2 partecipanti). Per conoscere il numero consentito di partecipanti in caso di conferenze basate su server e le modalità di configurazione e partecipazione, si prega di contattare l'amministratore di rete o il provider VoIP.

Avvio di una conferenza

1. Comporre il numero del primo partecipante (**B, 101**) e mettere la chiamata in attesa.
2. Avviare la chiamata con il secondo partecipante (**C, 102**) e annunciare la conferenza. Mettere in attesa la chiamata attiva (**C, 102**).

3. Per farlo, premere il tasto funzione sottostante il seguente simbolo

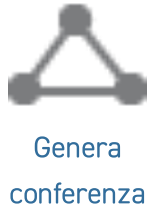

per avviare la conferenza con 3 partecipanti

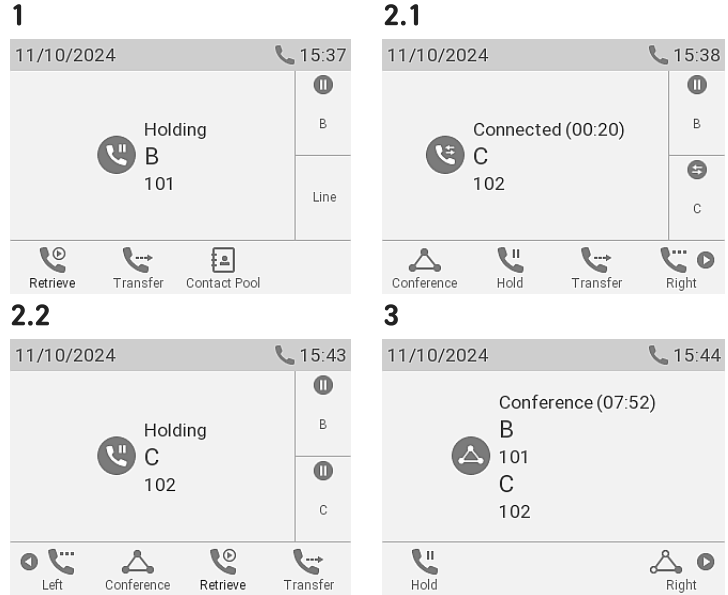

Ora è possibile:

- Selezionare i singoli partecipanti premendo il relativo tasto funzione sotto una di queste icone
- Parlare con uno dei partecipanti in privato. Quando il partecipante è sullo schermo, premere
- Mettere in attesa uno dei partecipanti. Quando il partecipante è sullo schermo, premere
- Terminare la conferenza e le connessioni con entrambi i partecipanti tornando alla schermata della conferenza.



Conferma

Per riavviare la conferenza, premere il tasto funzione sotto il simbolo



Genera conferenza



Messa in attesa

Per riavviare la conferenza, premere il tasto funzione sotto il simbolo



Genera conferenza



Torna alla conferenza

→ Premi



Annulla

Trasferimento delle chiamate

È possibile trasferire sia le chiamate in corso sia quelle in arrivo sul telefono.

- Quando una chiamata è in corso, vi sono due modi per trasferirla:
 1. **Trasferimento con annuncio:** Annunciando la chiamata al destinatario del trasferimento, per assicurarsi che la chiamata venga accettata.
 2. **Trasferimento senza annuncio:** In questo caso, non è possibile sapere se il destinatario del trasferimento è disponibile e/o se risponderà alla chiamata.
- Quando una chiamata è in arrivo, è possibile trasferirla a un terzo senza prima rispondere. → [Deviazione delle chiamate](#)

Trasferimento con annuncio: con una sola chiamata attiva → **B, 101**

1. Mettere in attesa la chiamata attiva (**B, 101**). Comporre il numero del destinatario (**C, 102**) della chiamata da trasferire e annunciare il trasferimento.

Nota: Se il terzo non vuole rispondere alla chiamata



Annulla

2. Se il destinatario (**C, 102**) vuole accettare la chiamata



Trasferimento

oppure premere il tasto funzione che si trova in corrispondenza del simbolo



Trasferimento

3. Premi



Conferma

oppure

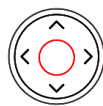

Tasto di navigazione: centrale

per completare il trasferimento. → Ora **B (101)** è in linea con **C (102)**.

1.1

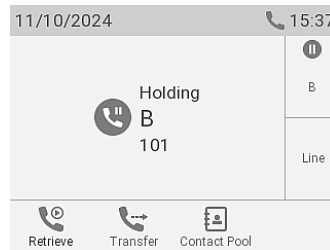

1.2

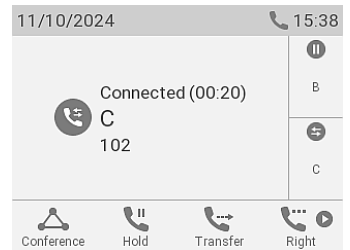

→ La chiamata (**C, 102**) viene quindi messa in attesa.

2

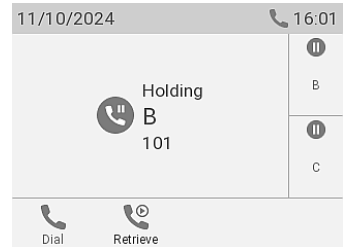

Nota: È possibile che venga visualizzato brevemente il messaggio *Completato B 101* per indicare che il trasferimento è stato completato.

3

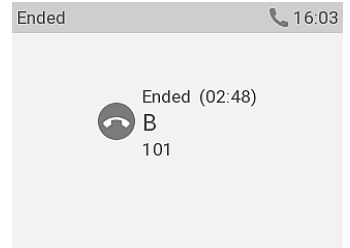

Trasferimento senza annuncio (chiamata attiva **B 101**)

1. Con una chiamata attiva (**B, 101**), premere



Trasferimento

oppure



Trasferimento

→ Verrà visualizzata la **schermata di composizione**.

2. Comporre il numero (**C, 102**) a cui si desidera inoltrare la chiamata senza annuncio o selezionarlo da una delle rubriche disponibili. Premi



Conferma

oppure

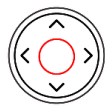

Tasto di navigazione:
centrale

per completare il trasferimento. → Ora **B (101)** sta chiamando **C (102)**.

1.1

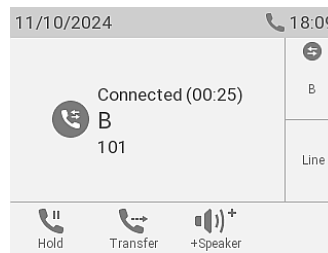

1.2



2.1

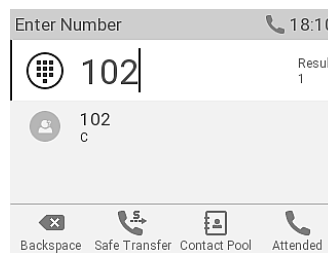

2.2

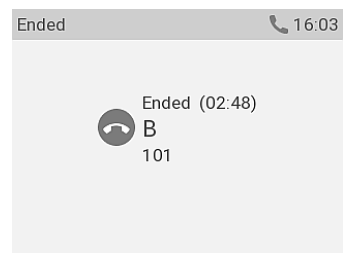

Nota: È possibile che venga visualizzato brevemente il messaggio *Completato B 101* per indicare che il trasferimento è stato completato.

Deviazione delle chiamate (chiamata attiva **B 101** e con una chiamata in attesa **C 102**)

1. Se durante una chiamata (**B, 101**) si vuole trasferire una chiamata entrante in attesa (**C, 102**), premere il tasto funzione sotto l'icona



Prossima
chiamata in
attesa

→ La chiamata in attesa verrà visualizzata sul display.

Nota: La chiamata attiva rimarrà attiva, mentre la chiamata entrante verrà trasferita.

1.1

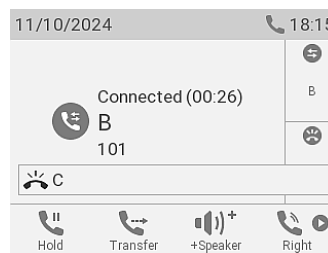

1.2

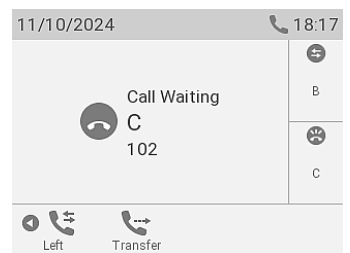

2. Premi



Trasferimento

oppure



Trasferimento

→ Verrà visualizzata la **schermata di composizione**.

2

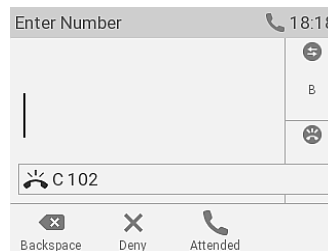

3

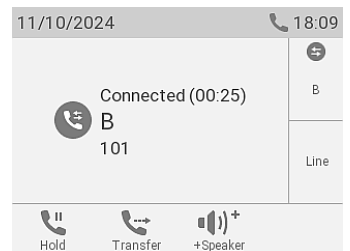

3. Comporre il numero (**D, 103**) a cui si desidera inoltrare la chiamata senza annuncio o selezionarlo da una delle rubriche disponibili. → Ora **C (102)** sta chiamando **D (103)**. La chiamata attiva (**B, 101**) tornerà quindi sullo schermo.

Deviazione delle chiamate (con una chiamata in arrivo **B, 101**)

1. Quando il telefono squilla per una chiamata in arrivo (**B, 101**), premere



Trasferimento

oppure



Trasferimento

→ Verrà visualizzata la **schermata di composizione**.

2. Comporre il numero (**C, 102**) a cui si desidera inoltrare la chiamata senza annuncio o selezionarlo da una delle rubriche disponibili. Premi



Conferma

oppure

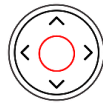

Tasto di navigazione:
centrale

1.1

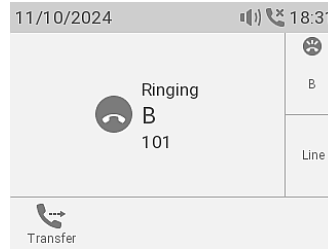

1.2

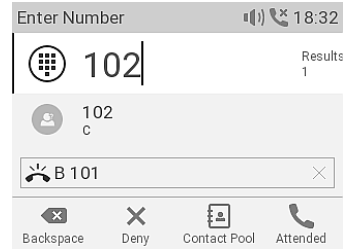

per completare il trasferimento. → Ora **B (101)** sta chiamando **C (102)**.

2

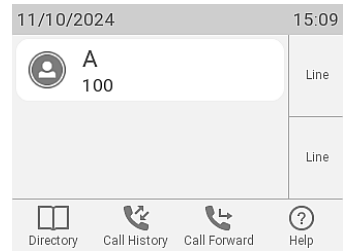

Elenchi delle chiamate

Gli elenchi delle chiamate disponibili sono tre, ovvero **perse, ricevute ed effettuate**, e per ognuna delle chiamate in questi elenchi vengono visualizzate le seguenti informazioni: **numero, ora, data e durata**. Quando la memoria è piena, vengono man mano sovrascritte **le chiamate meno recenti**.

1. In **modalità inattiva**: premere il tasto funzione che si trova in corrispondenza del simbolo



Cronologia di chiamate

→ Verrà visualizzata la schermata **Cronologia chiamate**.

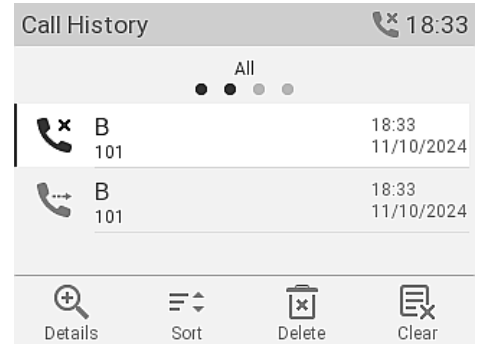

2. Per visualizzare gli elenchi delle chiamate perse, ricevute o effettuate, utilizzare il tasto di navigazione (sinistra/destra). L'ultima chiamata è visualizzata al primo posto in ciascun elenco. Utilizzare il tasto di navigazione (su/giù) per scorrere l'elenco. I simboli accanto alla chiamata ne indicano il tipo (persa, effettuata, ricevuta).



Chiamate ricevute



Chiamate effettuate



Chiamate perse

Aggiornamento del software

Aggiornamento manuale

1. Per trovare la versione più recente del firmware del D140, visitare il [Firmware Update Center](#) di Snom.
2. Prima di scaricare il firmware, leggere le istruzioni e le note sulla versione.
3. Nella tabella che contiene i file del firmware, fare clic con il tasto **destro** del mouse sul *link di download* e copiare il link.
4. Aprire l'interfaccia web del telefono (**WUI**). Accedere alla pagina *Software Update (Aggiornamento software)*. Nella sezione *Aggiornamento software manuale*, incollare il link nel campo di testo **Firmware**.
5. Fare clic su **Carica**. Il telefono inizierà a riavviarsi.

Nota: NON SCOLLEGARE L'ALIMENTAZIONE MENTRE IL D140 SI STA RIAVVIANDO!

3

Downloads

Firmware Files

Phone Model	File Size	SHA-256 Checksum	Download Link
D140	41.4 MB	6bac9c765381eb9b8c6622a54d3f695aad0bb8ae7f65606dfaa2e3d712a25013	https://downloads.snom.com/fw/10.1.184.14/bin/snomD140-10.1.184.14-HW1-SIP-r.bin
D150	41.4 MB	f3521f50819c2006336e3a7b41abbad30b94a36fc167d410a085f1553aac92c8	https://downloads.snom.com/fw/10.1.184.14/bin/snomD150-10.1.184.14-HW2-SIP-r.bin

4

Manual Software Update

snom

Operation

Home
Directory

Setup

Preferences
Speed Dial
Function Keys
Identity 1
Identity 2
Action URL Settings
Advanced
Certificates
Software Update

Status

System Information
Log
SIP Trace
DNS Cache
Subscriptions
PCAP Trace
Memory
Settings
Manual

snom

© Snom Technology GmbH

You may explicitly specify which software version you want to run on this phone. Fill in the http URL which is pointing to the firmware you want to use. Please use only a complete http URL (like <http://www.example.com/firmware.bin>). The phone will reboot after you press the load button.

Manual Software Update

Firmware

Load

Your phone is shipped with a valid license preinstalled. It is possible to install a new license file via the manual license upload to enable additional software features or to reinstall the preinstalled license in case it is missing or damaged. If the uploaded license file is invalid (e.g. not matching the MAC address of the phone) it will be ignored and the existing license is kept.

Manual License Upload

License file

Load

Provisioning automatico

1. Aprire l'interfaccia web del telefono (WUI) e accedere alla pagina *Impostazioni avanzate > scheda Aggiornamento (Update)*.
2. Prima di apportare qualsiasi modifica, fare clic sull'icona con il punto interrogativo che si trova accanto a ciascuna impostazione e leggere attentamente le informazioni.
3. Al termine, fare clic su **Apply (Applica)**. Se vengono modificate la URL di configurazione e/o l'impostazione *Configurazione PnP*, è necessario riavviare il telefono affinché tali modifiche abbiano effetto.

Per ulteriori informazioni, consultare il [nostro sito web](#)

Risoluzione dei problemi

Come contattare l'assistenza

Clicca su questo testo (o scansiona il codice QR) per leggere e seguire le istruzioni presenti sul nostro sito web.



Richiedere assistenza inviando informazioni sul sistema e sulle impostazioni

- [Informazioni sul sistema](#)
- [Informazioni sulle impostazioni](#)

Come generare un ticket per l'assistenza

Clicca su questo testo (o scansiona il codice QR) per leggere e seguire le istruzioni presenti sul nostro sito web.



Tracce SIP/PCAP

Il nostro team di supporto potrebbe chiedere all'utente di inviare una traccia SIP e/o una traccia PCAP per aiutarlo ad analizzare il problema.

- [Esecuzione di una traccia SIP](#)
- [Esecuzione di una traccia PCAP](#)

Informazioni importanti

La presente **Guida rapida del D140** è stata creata sulla base del più completo manuale d'uso in inglese e tedesco, per offrire a gruppi di utenti non anglofoni o non germanofoni una panoramica più concisa nella loro lingua. In merito ai seguenti argomenti, si prega di fare riferimento al **Manuale utente del D140**: [Copyright](#) | [Diritti di marchio](#) | [Note legali](#) | [Conformità agli standard](#) | [Pulizia](#) | [Smaltimento del dispositivo](#)

Disclaimer

Ulteriori informazioni: [Pagina web D140](#) | [Snom Service Hub D140](#) | [Guida all'installazione rapida D140](#) | [Scheda tecnica D140](#) | [Manuale d'uso D140](#) | [Informazioni di garanzia](#) | [Omologazioni](#) | [Sedi aziendali](#)

Snom, i nomi dei prodotti Snom, ed i loghi Snom sono marchi registrati di proprietà di Snom Technology GmbH. Le specifiche tecniche del prodotto qui contenute possono essere variate senza previa notifica. Snom Technology GmbH si riserva il diritto di rivedere e modificare il presente documento in qualsiasi momento senza alcun obbligo di notifica precedente o posteriore a tali cambiamenti. Sebbene sia stata prestata la massima attenzione nella stesura e presentazione delle informazioni in questo documento, i dati su cui si basa potrebbero aver già subito variazioni. Snom pertanto declina ogni responsabilità riguardo a tutte le garanzie di affidabilità, accuratezza, completezza ed attualità delle informazioni pubblicate, tranne nel caso di grossolana negligenza da parte di Snom o laddove per legge possa essere ritenuta responsabile.