

D140



Teléfono de sobremesa IP / Auricular con cable

Guía rápida



Inglés



Alemán



Italiano



Francés



Español



Portugués



Griego



Polaco



Ruso



Turco

Nociones preliminares

(A) Contenido de la confección

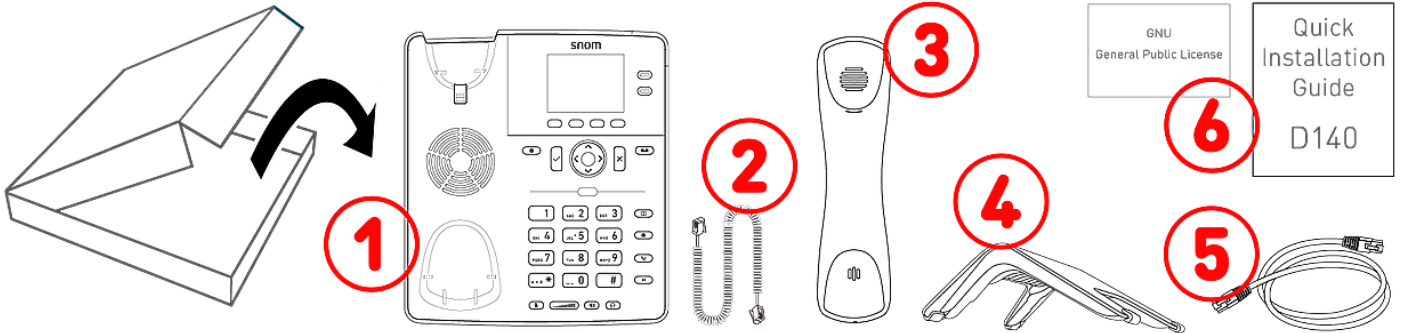

A-1: Teléfono de sobremesa IP D140 | **A-2:** Cable del auricular | **A-3:** Auricular | **A-4:** Soporte | **A-5:** Cable Ethernet: 1,5 m | **A-6** Documentación

(B) Componentes del dispositivo D140

Los componentes hardware del D140 se pueden resumir como sigue:

- Componentes audio → **B-1 - B-4**
- Pantalla e indicadores → **B-5, B-6**
- Teclas → **B-7 - B-12**

- B-1:** Altavoz del auricular
- B-2:** Micrófono del auricular
- B-3:** Micrófono de la base
- B-4:** Altavoz de la base
- B-5:** Pantalla
- B-6:** Indicador de estado de la llamada (con LED rojo)
- B-7:** 2 teclas SmartLabel (con LED multicolor)
- B-8:** 4 teclas de función sensibles al contexto
- B-9:** 12 teclas (teclado telefónico estándar ITU)
- B-10:** 5 teclas de volumen dedicadas
- B-11:** 6 teclas de función dedicadas
- B-12:** Tecla de navegación de 5 vías & Confirmar / Cancelar
- B-13:** Lengüeta de sujeción para el auricular

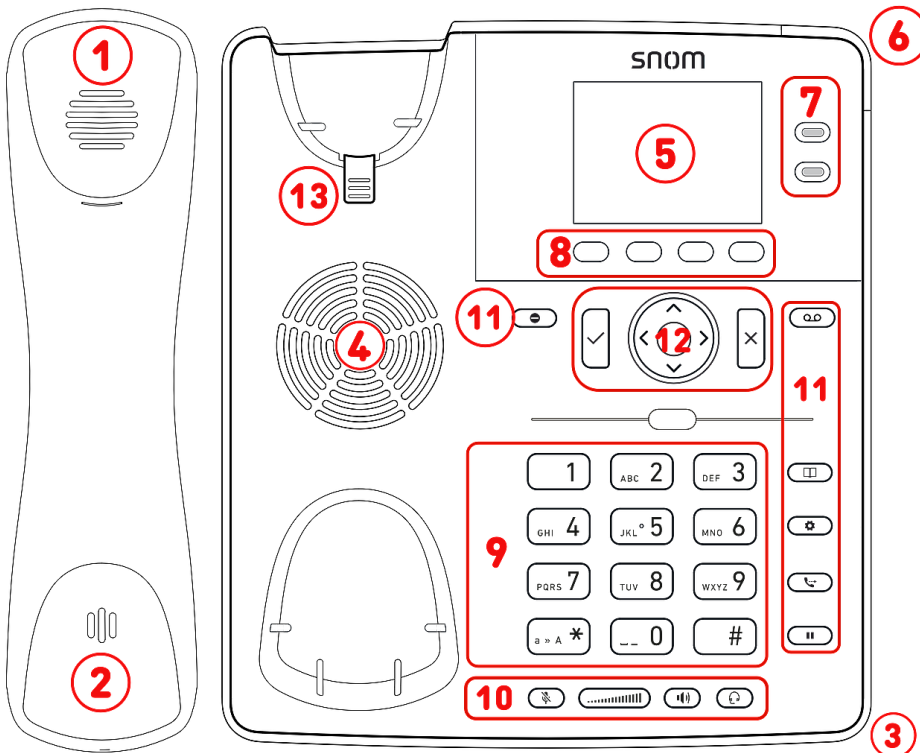

(C) Interfaces y conexiones

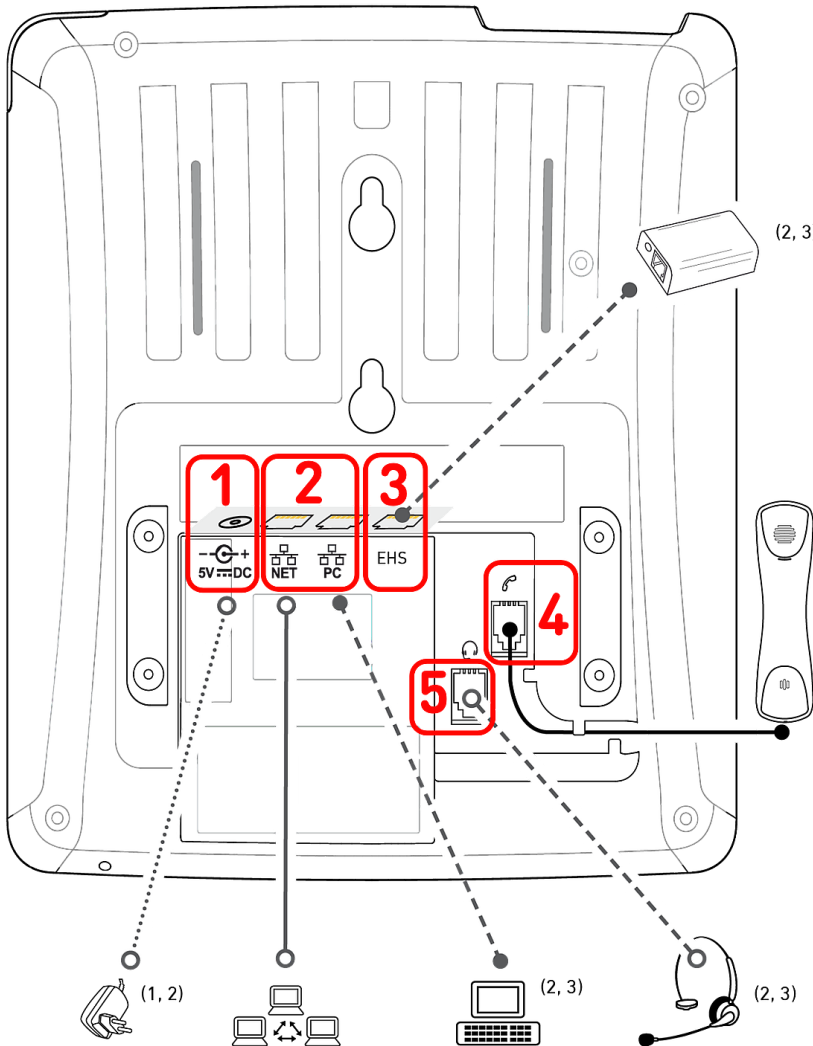

Interfaces con cable

C-1: Alimentador: conector coaxial

C-2: Conectividad de red: 2 conectores RJ45-8P8C (NET/PC)

- Alimentación por Ethernet (PoE): IEEE 802.3af, clase 1, IEEE 802.3az⁴
- Ethernet 10/100 Mbit/s

C-3: Adaptador EHS: conector RJ12-6P6C

C-4: Auricular con cable: conector RJ9-4P4C

C-5: Auriculares: conector RJ9-4P4C

Interfaces inalámbricas

-/-

¹ Si el teléfono se alimenta a través de PoE no necesita alimentador

² No incluido

³ Opcional

⁴ Opcional vía software

Preparar el dispositivo D140 para el uso

Colocar el soporte de sobremesa y el auricular

Nota: El soporte se puede colocar con dos ángulos diferentes: ángulo de 28° o ángulo de 46°

1. Antes de fijar el soporte al teléfono, enchufe el extremo largo del cable del auricular al conector RJ9-4P4C con la etiqueta de la parte posterior del teléfono y coloque el cable en la guía.
2. Colocar las ranuras del soporte en correspondencia con las guías deslizantes de la parte posterior del D140.
3. Empujar el soporte hacia arriba sobre las guías deslizantes hasta que se bloquee en su posición.
4. Enchufe el extremo corto del cable del auricular en el conector del auricular.
5. Apoyar el D140 sobre una superficie plana y horizontal.

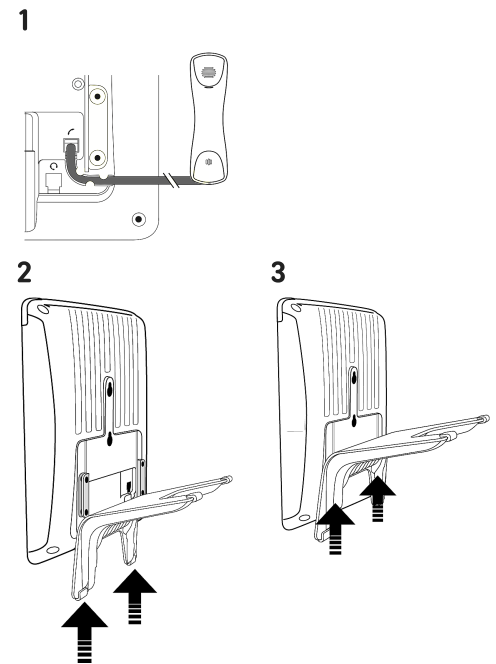

Conectar y encender

El teléfono puede funcionar con alimentación a través de Ethernet (PoE) suministrada mediante cable de red o, si el PoE no está disponible, a través de alimentador de 5 V DC disponible como accesorio por separado.

1. Enchufar un extremo del cable Ethernet (cable de red) al conector RJ45 con la etiqueta **NET** y el otro extremo a la red para establecer la conexión de datos.
2. Si el PoE no está disponible, conectar el enchufe del alimentador a la toma de corriente de la pared.
3. El segundo conector RJ45, con la etiqueta **PC**, sirve para conectar en cadena otros dispositivos Ethernet sin necesidad de una segunda línea de conexión Ethernet.
4. Los teléfonos Snom son plug-and-play. Una vez que el teléfono se conecta a la red, se configura automáticamente. Si su proveedor de servicios de red local o VoIP es compatible con las funciones de aprovisionamiento automático de Snom, el teléfono se iniciará automáticamente. En este caso pase al siguiente capítulo, de lo contrario consulte el capítulo **Puesta en funcionamiento del dispositivo D140**

Conocer la pantalla y las teclas de función

Pantalla (ver → [Nociones preliminares](#) → [Componentes del dispositivo D140](#) → B-5)

Esta pantalla presenta la siguiente información:

En modo inactivo:

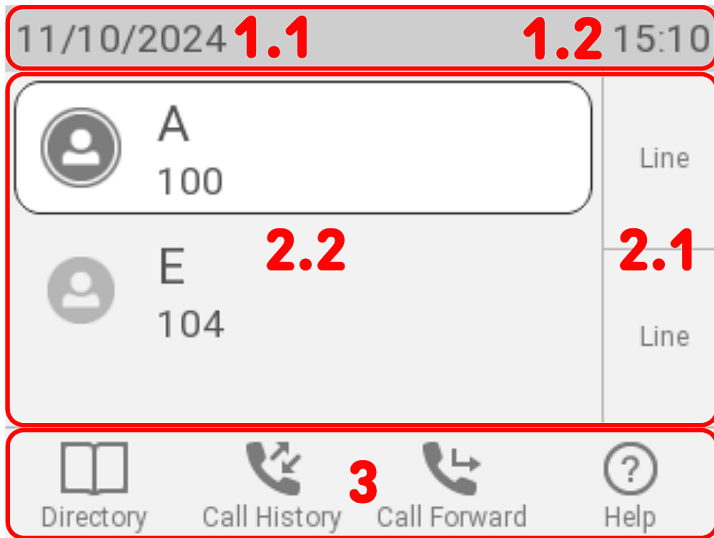

1. Barra de información/estado

1. Fecha
2. Mensajes de estado | Hora

2. Área de contexto

1. 2 teclas SmartLabel (ver → [Teclas SmartLabel](#))
2. Identidades configuradas y su estado actual



Registrando



Registrado (activo)



Saliente



No registrado



Transfiriendo



No molestar

3. Barra de las teclas de función sensibles al contexto: (ver → [Iconos y teclas de función programables y sensibles al contexto](#))

En modo activo:

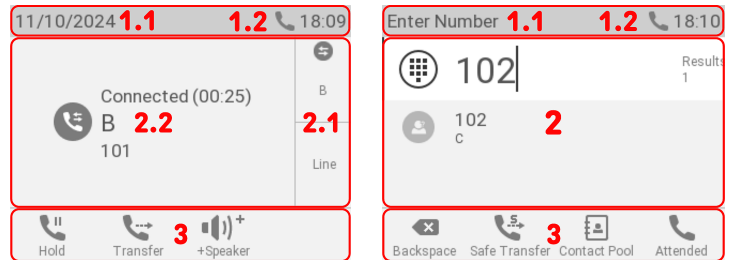

1. Barra de información/estado

1. Nombre de la actividad actual | Fecha
2. Componentes audio | Hora

2. Área de contexto

1. Dependiendo del contexto, las teclas SmartLabel podrán mostrarse o no.
2. Dependiendo de la actividad, esta área contendrá símbolos y texto.



Llamada saliente



Llamada entrante



Llamada en espera



Conectado



Puesta en espera por el interlocutor



Ocupado



En espera



Desconectado

3. Barra de las teclas de función sensibles al contexto: Dependiendo de la actividad del teléfono, la fila de teclas de función presentará iconos diferentes que se pueden activar pulsando la tecla de función situada bajo al respectivo icono.

Indicador de llamada (ver → [Nociones preliminares](#) → [Componentes del dispositivo D140](#) → [B-6](#))

El LED rojo situado en la esquina superior derecha del teléfono **indica las llamadas entrantes, en curso, retenidas y perdidas**. Indicaciones del LED de estado:

- Parpadea rápidamente cuando se recibe una llamada.
- Se ilumina de forma constante al marcar, durante una llamada y cuando hay una llamada perdida. Para ver la llamada perdida, pulse la flecha derecha de la tecla de navegación, así podrá ver el menú **Llamadas perdidas** y se apagará el LED.
- Parpadea lentamente cuando hay una llamada en espera.

Teclas SmartLabel (ver → [Nociones preliminares](#) → [Componentes del dispositivo D140](#) → [B-7](#))

2 teclas SmartLabel (teclas de función programables con LED) en el lado derecho del SmartDisplay desempeñan las funciones definidas por el SmartLabel. Se pueden programar y etiquetar en el teléfono tanto a través de la interfaz del usuario del teléfono (PUI) como a través de la la página **Teclas de función** de la interfaz web del teléfono (WUI).

SmartLabel Keys

Context	Type	Number	Short Label Mode	Full Label Mode	Short Label	Full Label	XML Label
Active	Line		Icon and Text	Icon and Text			P1
Active	Line		Icon and Text	Icon and Text			P2

Configuración predeterminada: P1-P2 → [Línea](#)

Dependiendo de la función asignada a la tecla, los LED rojos o verdes de la tecla se activarán cuando se produzca el evento asociado a la tecla. El LED de la tecla de **línea**:

- parpadea rápidamente cuando se recibe una llamada;
- se enciende con luz fija cuando hay una llamada en curso;
- parpadea lentamente cuando hay una llamada en espera;
- se apaga cuando la línea está libre.

Cuando se asignan otras funciones a las teclas, los LED pueden brillar o parpadear. Por ejemplo: cuando se asigna la función **extensión** a una tecla y la supervisión de extensiones está activada en ambos teléfonos, el LED:

- parpadea rápidamente cuando llega una llamada;
- se enciende con luz fija cuando la extensión está ocupada;
- se apaga cuando la extensión está libre.

Iconos y teclas de función programables y sensibles al contexto (ver → *Nociones preliminares* → *Componentes del dispositivo D140* → B-8)

Hay 4 teclas de función programables y sensibles al contexto (F1 - F4) situadas directamente bajo la pantalla y se pueden programar en la página **Teclas de función** de la interfaz web del teléfono (**WUI**); estas funciones están disponibles cuando el teléfono está en modo inactivo.

Type	Number	Label	
Key Event	Directory		F1
Key Event	Call History		F2
Call Forward			F3
Key Event	Help		F4

Configuración predeterminada: Funciones estándar disponibles en pantalla inactiva



Agenda

F1 Directorio telefónico interno



Registro de llamadas

F2 Listas de llamadas (perdidas, recibidas, efectuadas)



Desviar todas las llamadas

F3 Desviar todas las llamadas (on/off)



Mensajes de estado

F4 Información de estado o dirección IP



Ayudar

Pulsar la tecla de función situada bajo el icono visualizado en la pantalla para activar la función correspondiente representada por el símbolo situado sobre la tecla.

Teclado alfanumérico (ver → *Nociones preliminares* → *Componentes del dispositivo D140* → B-9)

El teclado alfanumérico, compuesto por 12 teclas, está situado en el centro de la parte frontal del dispositivo.



Tecla asterisco

- **En modo de edición:** Pulsar el asterisco (**1**) durante un segundo para cambiar el tipo de carácter (números > minúsculas > mayúsculas) o pulsar el asterisco (**1**) brevemente para escribir *.
- **Con pantalla inactiva:** Pulsar el asterisco (**1**) durante 3 segundos para bloquear/desbloquear el teclado.

Teclas de control del sonido (ver → *Nociones preliminares* → *Componentes del dispositivo D140* → B-10)

Las 5 teclas de control del sonido sirven para ajustar el volumen, activar y desactivar el micrófono, activar el altavoz y los auriculares.

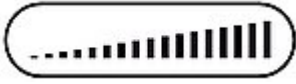

Volumen + / -

- **Ajustar el volumen del timbre cuando el teléfono está inactivo o sonando**
- Ajustar el volumen del altavoz del auricular, de la base o de los auriculares, respectivamente, durante una llamada.



Altavoz

- **Alternar entre el modo manos libres y auricular**
- En modo manos libres permite acceder a la marcación y contestar a la llamada.



silenciar

- **Activar / desactivar micrófono**



Auricular

- Activar y desactivar el modo auriculares

Teclas de función dedicadas y personalizables (ver → *Nociones preliminares* → *Componentes del dispositivo D140* → B-11)

6 teclas de función se entregan ya programadas con la configuración de fábrica. En cualquier caso, es posible programar otras funciones.

Type	Number	
Key Event	Voicemail	Voicemail
Key Event	DND	DND
Key Event	Directory	Directory
Transfer		Transfer
Key Event	Hold	Hold
Key Event	Settings	Settings

Configuración predeterminada:



Mensaje

- **Escuchar los mensajes del buzón de voz (si está presente)**

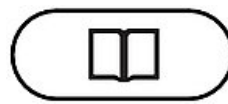

Agenda

- Acceder al directorio integrado del teléfono.



Ajustes

- Acceder al menú de configuración de la interfaz de usuario del teléfono (PUI)



Llamada en espera

- **Poner una llamada en espera y reanudarla**



Transferir

- **Transferencia de llamadas**



No molestar (DND)

- Alternar el modo **No molestar (DND)** para todas las identidades registradas en el teléfono.

Teclas de navegación, confirmar y anular (ver → *Nociones preliminares* → *Componentes del dispositivo D140* → B-12)

Estas teclas se pueden programar con funciones disponibles en los correspondientes menús desplegados. Cuando la pantalla está inactiva, es posible definir los iconos (y por tanto, las funciones) que se desean visualizar. No es posible cambiarlos cuando el teléfono está activo, por ejemplo cuando hay una llamada en curso, cuando suena el teléfono, etc.

Type		
Previous Identity	Up	
Missed Calls	Right	
Next Identity	Down	
Accepted Calls	Left	
Redial	OK	
Cancel	Cancel	

Configuración predeterminada:

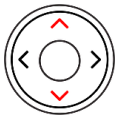

Tecla de navegación: arriba/abajo

- **Con pantalla inactiva:** seleccionar la identidad saliente
- En otros contextos: navegar arriba/abajo



Tecla de navegación: izquierda

- **Con pantalla inactiva:** consultar lista de llamadas recibidas
- **En modo de edición:** mover el cursor hacia la izquierda carácter por carácter.

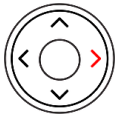

Tecla de navegación: derecha

- **Con pantalla inactiva:** Consultar la lista de llamadas perdidas y apagar simultáneamente el LED de llamadas perdidas
- **En modo de edición:** mover el cursor hacia la derecha carácter por carácter



Tecla de navegación: central



Confirmar

- **Con pantalla inactiva:** Lista de llamadas efectuadas
- Aceptar llamadas con manos libres y con auriculares
- Confirmar y guardar acciones y datos introducidos, volver a la pantalla anterior



Cancelar

- Finalizar llamadas con manos libres, auricular del teléfono y auriculares
- Cancelar acciones y datos introducidos, volver a la pantalla anterior

Puesta en funcionamiento del dispositivo D140

Instalación y conexión del teléfono

Nota: necesitará la **información de registro** que le haya proporcionado su proveedor de internet o su administrador de red; normalmente el **número o la extensión del teléfono**, la **contraseña** y el **registro (dominio SIP)**.

Normalmente la inicialización es completamente automática, mediante DHCP. Si su red no admite DHCP, pulse **Cancelar** e introduzca manualmente la **dirección IP**, la **máscara de red**, la **dirección IP del gateway** y el **servidor DNS**.

Cuando se indique en la pantalla, **seleccione** una opción **pulsando la flecha arriba o abajo en la tecla de navegación**. **Pulse la tecla OK para guardar** la selección.

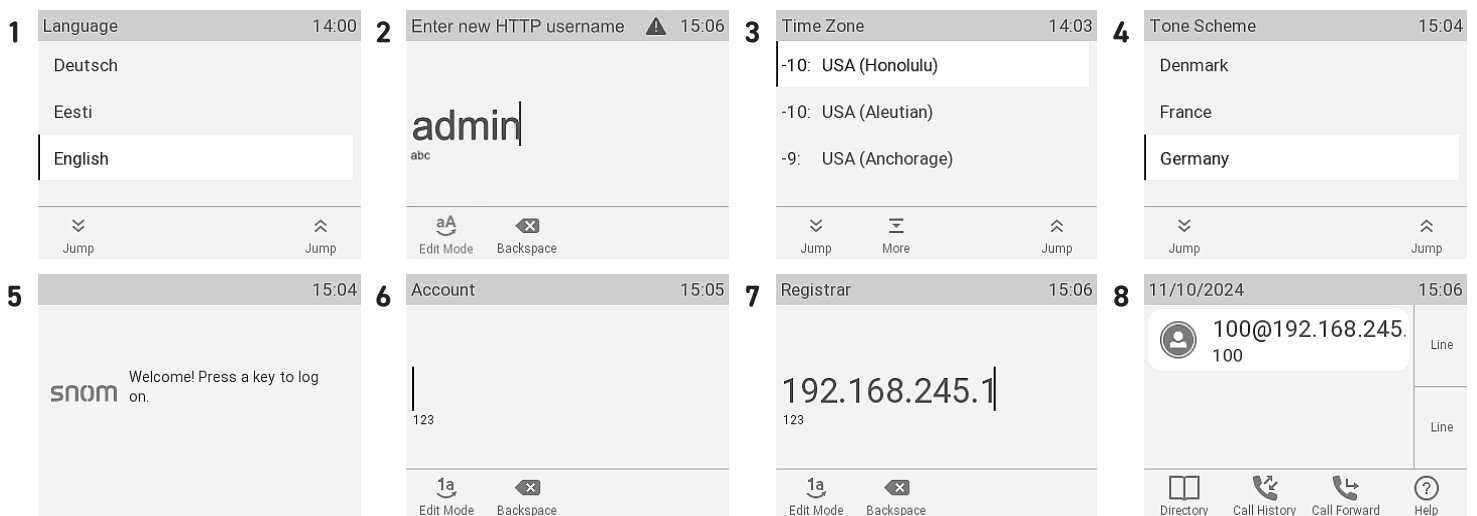

1. Deberá seleccionar un **idioma**. El idioma estándar de fábrica es **inglés**.
2. A continuación, se le pedirá que introduzca un nombre de usuario y **una contraseña HTTP** para acceder a la interfaz de usuario web del teléfono en 2 pasos. **(1)** Se puede utilizar el nombre de usuario sugerido o introducir uno nuevo. **(2)** Está obligado a establecer una **contraseña HTTP** adecuada para operar el teléfono.
3. A continuación deberá indicar una **zona horaria**. Se actualizará así la hora que se muestra en la pantalla.
4. a continuación, seleccione el **esquema de tonos** de su país. Así cambiará el **tono de marcado** que escucha cuando levanta el auricular. Los países utilizan diferentes tonos de marcado.
5. La pantalla mostrará: **"Bienvenido"**. Pulse cualquier tecla para registrar.
6. Introduzca la **cuenta/el número de teléfono** y pulse OK.
7. Introduzca el **Registrar** y pulse OK para guardar. Introduzca la **contraseña** y pulse **OK**.
8. Una vez registrado, se ve la **pantalla inactiva**.

Ajustar y personalizar la configuración del dispositivo D140

Algunos ajustes se pueden configurar directamente **desde el teléfono** a través de la interfaz de usuario del teléfono (PUI); muchas otras opciones se pueden configurar cómodamente a través de la interfaz web del teléfono (WUI) con un **ordenador con navegador web**.

Nota: los teléfonos Snom pueden funcionar en modo administrador o usuario. En modo administrador, todas las configuraciones son accesibles y se pueden modificar; en modo usuario, algunas configuraciones no son accesibles.

→ **Configuración predeterminada:** modo administrador

Si su teléfono se administra de forma centralizada, el **modo usuario** será el modo por defecto. Compruébelo con su administrador de red o proveedor de VoIP. Cuando el teléfono está funcionando en modo usuario, se requiere la contraseña para cambiar al modo de administrador.

Interfaz usuario del teléfono

Pulse



Ajustes

para abrir el menú de configuración en la pantalla. Para abrir los submenús o la configuración, selecciónelos con la tecla de navegación y pulse



Confirmar

Interfaz web del teléfono (WUI)

1. Busque la **dirección IP** del teléfono. Pulse



Ajustes

→ Información → Ayuda

2. Introduzca la *dirección IP* en la barra de direcciones del navegador utilizando un ordenador que esté en la misma red que el D140.
3. Accederá a la interfaz usuario web (WUI). Si es la primera vez que realiza una inicialización manual, se visualizará la página *Seguridad*; de lo contrario, se abrirá la pantalla *Inicio*.

Nota: Está obligado a establecer una **contraseña HTTP** adecuada para operar el teléfono.

Las opciones disponibles en el menú vertical de la parte izquierda de la ventana varían en función del modo en el que se está utilizando el teléfono, usuario o administrador. Los cambios que realice en la interfaz web no tendrán efecto hasta que haga clic en **Guardar** o en **Aplicar y Guardar**, según su versión de firmware. Los cambios se perderán si se abre otra página de la interfaz web sin hacer clic antes en **Aplicar/Guardar**.

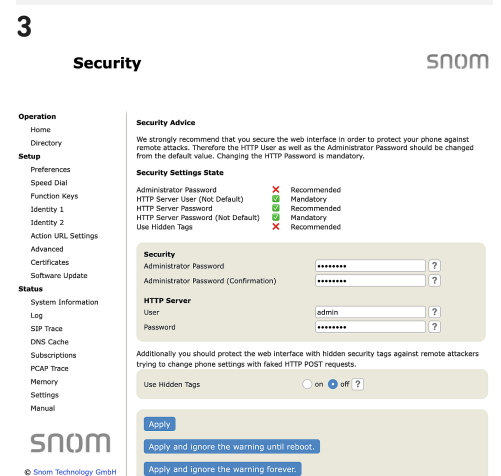
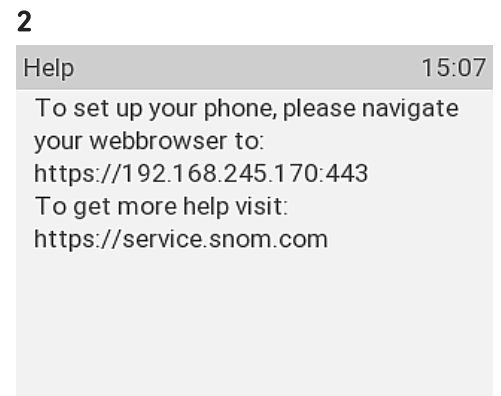

Utilizar el teléfono

Esta sección describe las funciones del teléfono con la configuración predeterminada de fábrica. Si su teléfono ha sido instalado y/o configurado por otra persona, es posible que se hayan cambiado los ajustes predeterminados. Por favor, consulte con esa persona o empresa si el teléfono no actúa como se describe aquí.

La información sobre la persona que llama que aparece en la pantalla se configura mediante un ajuste en la interfaz web del teléfono. La configuración por defecto es *Nombre + Número*. Es posible cambiar la configuración en *Preferencias > Información general > Estilo de visualización de números* seleccionando una opción diferente en la lista desplegable

Hacer llamadas

1. **Selección de identidad** para la llamada saliente actual

2. Seleccione el **dispositivo de audio**

- Auricular: levante el auricular, marque el número de teléfono y confirme con



Confirmar

o

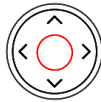

Tecla de navegación:
central

o marque el número de teléfono y descuelgue el auricular.

- Auriculares: marque el número de teléfono y pulse



Auricular

- Manos libres: marque el número de teléfono y pulse



Altavoz

Responder a una llamada

Seleccione el **dispositivo de audio**

- Auricular: Descuelgue el auricular.
- Auriculares: Pulse



Auricular

Si el teléfono ya está en modo auriculares, también puede pulsar la tecla de línea que parpadea.

- Manos libres: Pulse



Altavoz

o



Confirmar

o



Tecla de navegación:
central

Colgar

- Cuando utilice el auricular del teléfono: cuelgue colocándolo sobre el soporte o Pulse
- Si utiliza el altavoz o los auriculares:



Cancelar

Llamadas activas

Poner una llamada en espera

Pulse  o pulse la tecla de función situada en correspondencia con el siguiente símbolo



Llamada en espera

Llamada en espera

para poner en espera la llamada en curso. Las llamadas retenidas se indican mediante:

- un mensaje de texto en la pantalla.
- el LED de línea que parpadea lentamente.
- el LED de indicación de llamada que parpadea lentamente.
- un doble pitido cuando se pone una llamada en espera.

Ahora podrá:

- transferir directamente la llamada retenida o transferirla con previo aviso
- recibir y realizar llamadas y poner otras en espera.

Conteste a la llamada retenida pulsando la tecla de línea o pulsando de nuevo

 o pulse la tecla de función situada en correspondencia con el siguiente símbolo



Llamada en espera

Recuperar

Si la otra persona cuelga mientras está en espera, la llamada también terminará en su teléfono y los indicadores LED se apagarán.

Poner en espera varias llamadas

Si está en una llamada con una persona y tiene una o más llamadas en espera o si hay más de una llamada en espera, se mostrarán los siguientes símbolos en la línea de teclas de función según el caso.



Volver a la llamada activa Llamada en espera anterior Llamada en espera siguiente

Ahora podrá:

- alternar entre la llamada activa y cualquier llamada en espera. Es posible realizar hasta **2** llamadas simultáneas si su sistema de VoIP lo admite.
- cuando la llamada activa esté en la pantalla, podrá transferirla o finalizarla.
- cuando una llamada retenida aparezca en la pantalla, pulse



para conectarse y poner en espera la llamada actualmente activa.

Confirmar

Conferencia

El número máximo de participantes en las conferencias telefónicas es de **3** (usted y otras 2 personas). Para conocer el número máximo de participantes en las conferencias en servidor y cómo configurarlas y unirse a ellas, consulte con el administrador de su red o con su proveedor de VoIP.

Iniciar una conferencia

1. Llame al primer participante previsto (**B, 101**) y ponga la llamada conectada en espera.
2. Llame al siguiente participante (**C, 102**) y anuncie la conferencia. Ponga en espera la llamada conectada (**C, 102**).

3. Pulse la tecla de función situada bajo el siguiente símbolo

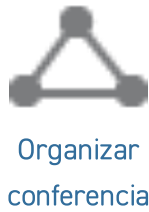

para iniciar la conferencia con 3 participantes.

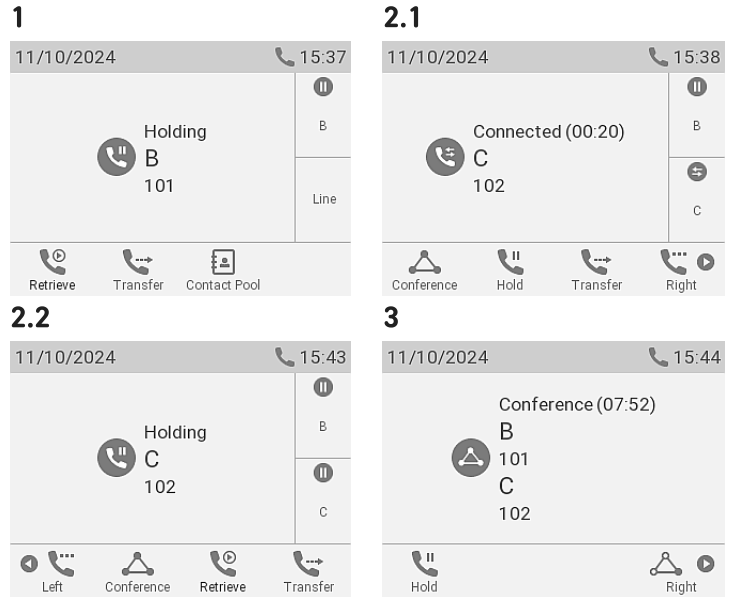

Ahora podrá:

- Seleccionar participantes individualmente pulsando la tecla de función correspondiente bajo uno de estos iconos
- Hablar con uno de los participantes en privado. Con uno de los participantes en pantalla, pulse
- Poner a un participante en espera. Con uno de los participantes en pantalla, pulse
- Termine la conferencia y las conexiones con ambas partes regresando a la pantalla de la conferencia.



Transferencia de llamadas

Es posible transferir llamadas activas así como llamadas entrantes.

- Es posible transferir una llamada en curso de dos modos
 1. **Transferencia de llamada con anuncio:** anunciando la llamada para asegurarse de que la llamada sea recibida y aceptada.
 2. **Transferencia ciega de llamada:** en este caso no es posible saber si el destinatario está disponible y/o si contestará a la llamada.
- Cuando recibe una llamada, puede transferirla a un tercero sin tener que contestar primero. → [Desvío de llamadas](#)

Transferencia de llamada con anuncio: con una sola llamada activa → B, 101

1. Ponga en espera la llamada conectada (**B, 101**).
 Marque el número (**C, 102**) de la llamada a transferir y anúnciela.

Nota: Si el destinatario no desea responder a la llamada



Cancelar

2. Si el destinatario (**C, 102**) desea aceptar la llamada



Transferir

o pulse la tecla de función situada en correspondencia con el siguiente símbolo



Transferir

3. Pulse



Confirmar

o

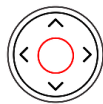

Tecla de navegación: central

para completar la transferencia. → Ahora **B (101)** está conectado con **C (102)**.

1.1

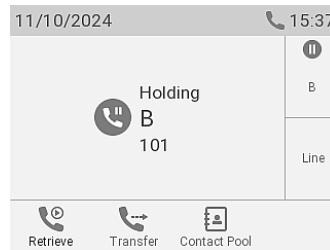

1.2

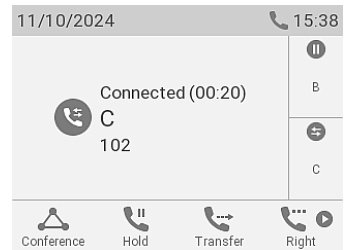

→ La llamada (**C, 102**) se pondrá en espera.

2

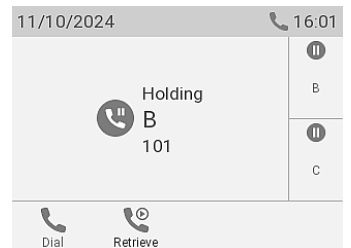

Nota: Es posible que vea brevemente el mensaje *Finalizado B 101* en la pantalla, que indica que se ha completado la transferencia.

3

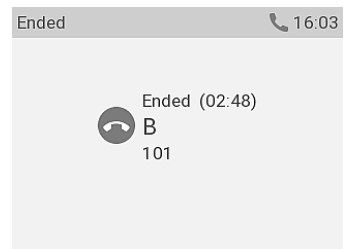

Transferencia ciega de llamada (llamada activa B 101)

1. Con una llamada activa (**B, 101**), pulsar

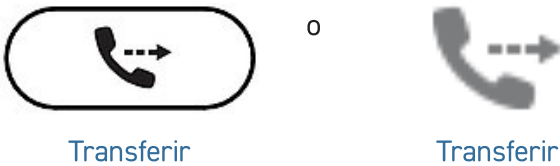

→ Aparecerá la **pantalla de marcado**.

2. Marque el número (**C, 102**) al que desea transferir la llamada ciega (sin previo aviso) o seleccione uno en uno de los directorios telefónicos disponibles. Pulse

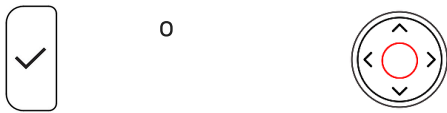

para completar la transferencia. → Ahora **B (101)** está llamando a **C (102)**.

1.1

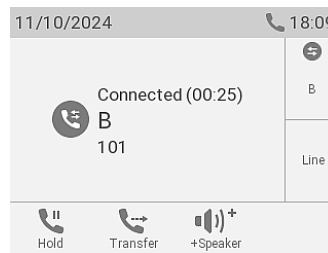

1.2



2.1

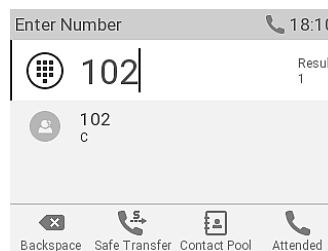

2.2

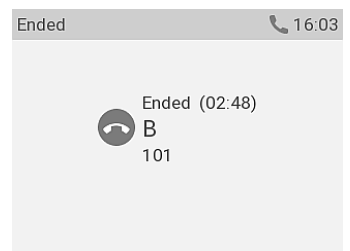

Nota: Es posible que vea brevemente el mensaje *Finalizado B 101* en la pantalla, que indica que se ha completado la transferencia.

Desvío de llamadas (llamada activa B 101 & con una llamada en espera C 102)

1. Si está en una llamada activa (**B, 101**) y desea transferir una llamada entrante en espera (**C, 102**), pulse la siguiente tecla de función



Siguiente llamada en espera

→ La llamada en espera aparecerá en la pantalla.

Nota: La llamada activa permanecerá activa, mientras que la llamada entrante se transferirá.

2. Pulse

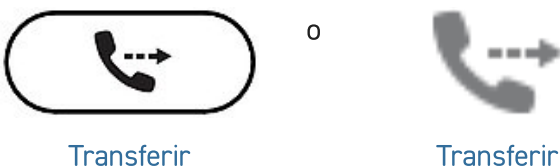

→ Aparecerá la **pantalla de marcado**.

1.1

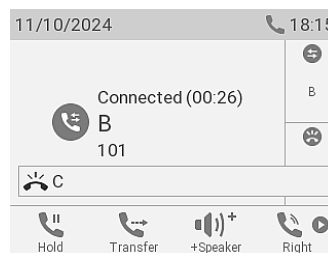

1.2



2

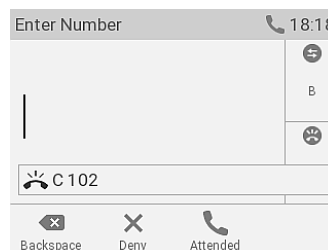

3

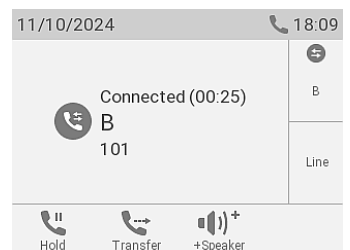

3. Marque el número (**D, 103**) al que desea transferir la llamada ciega (sin previo aviso) o seleccione uno en uno de los directorios telefónicos disponibles. → Ahora **C (102)** está llamando a **D (103)**. La llamada activa (**B, 101**) volverá a aparecer en la pantalla.

Desvío de llamadas (llamada entrante **B, 101**)

1. Cuando el teléfono suena por una llamada entrante (**B, 101**), pulsar

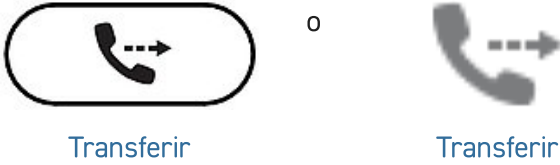

→ Aparecerá la **pantalla de marcado**.

2. Marque el número (**C, 102**) al que desea transferir la llamada ciega (sin previo aviso) o seleccione uno en uno de los directorios telefónicos disponibles. Pulse

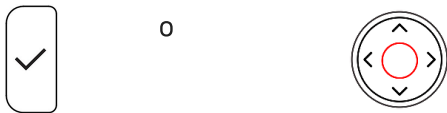

Confirmar Tecla de navegación: central

1.1



1.2

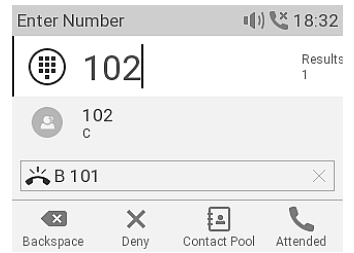

para completar la transferencia. → Ahora **B (101)** está llamando a **C (102)**.

2

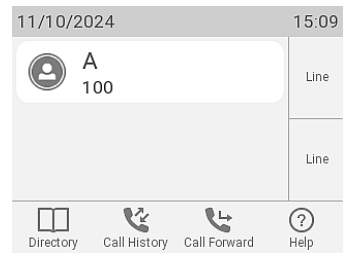

Listas de llamadas

En el teléfono se almacenan tres listas de llamadas: **perdidas, efectuadas y recibidas**. Indican el **número, fecha, hora y duración de la llamada**. Si la memoria está llena, **se sobrescribirán las más antiguas**.

1. **Con pantalla inactiva:** pulse la tecla de función situada en correspondencia con el siguiente símbolo



Registro de llamadas

→ Aparecerá la pantalla **Historial de llamadas**.

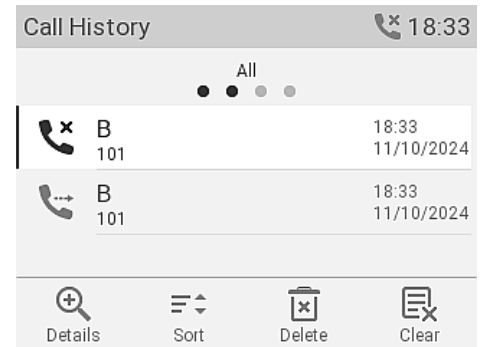

2. Para consultar la lista de llamadas perdidas, recibidas o efectuadas, use la tecla de navegación (izquierda/derecha). En cada lista, la última llamada se muestra en primer lugar. Desplácese por la lista utilizando la tecla de navegación (arriba/abajo). Los símbolos situados al lado indican el tipo de llamada (perdida, efectuada, recibida).



Llamadas recibidas



Llamadas realizadas



Llamadas perdidas

Actualización del software

Actualización manual

1. Para encontrar la última versión del firmware para su D140, visite el Firmware Update Center de Snom.
2. Lea las instrucciones y las notas sobre la versión antes de descargar el firmware.
3. En la tabla que contiene los archivos del firmware, haga clic con el botón **derecho** del ratón en el *enlace de descarga* y copie el enlace.
4. Abra la interfaz web del teléfono (**WUI**). Acceda a la página *Software Update (Actualización de software)*. En la sección *Actualización Manual del Software*, pegue el enlace en el campo de texto **Firmware**.
5. Haga clic en **Cargar**. El teléfono se reiniciará.

Nota: ¡NO DESCONECTE LA CORRIENTE MIENTRAS EL D140 SE ESTÁ REINICIANDO!

3

Downloads

Firmware Files

Phone Model	File Size	SHA-256 Checksum	Download Link
D140	41.4 MB	6bac9c765381eb9b8c6622a54d3f695aad0bb8ae7f65606dfaa2e3d712a25013	https://downloads.snom.com/fw/10.1.184.14/bin/snomD140-10.1.184.14-HW1-SIP-r.bin
D150	41.4 MB	f3521f50819c2006336e3a7b41abbad30b94a36fc167d410a085f1553aac92c8	https://downloads.snom.com/fw/10.1.184.14/bin/snomD150-10.1.184.14-HW2-SIP-r.bin

4

Manual Software Update



Operation

Home
Directory

Setup

Preferences
Speed Dial
Function Keys
Identity 1
Identity 2
Action URL Settings
Advanced
Certificates
Software Update

Status

System Information
Log
SIP Trace
DNS Cache
Subscriptions
PCAP Trace
Memory
Settings
Manual



© Snom Technology GmbH

You may explicitly specify which software version you want to run on this phone. Fill in the http URL which is pointing to the firmware you want to use. Please use only a complete http URL (like <http://www.example.com/firmware.bin>). The phone will reboot after you press the load button.

Manual Software Update

Firmware

Load

Your phone is shipped with a valid license preinstalled. It is possible to install a new license file via the manual license upload to enable additional software features or to reinstall the preinstalled license in case it is missing or damaged. If the uploaded license file is invalid (e.g. not matching the MAC address of the phone) it will be ignored and the existing license is kept.

Manual License Upload

License file

Load

Aprovisionamiento automático

1. Abra la interfaz de usuario web (WUI) del teléfono y navegue hasta la página *Configuración avanzada > pestaña Actualizar*.
2. Haga clic en el símbolo de ayuda de cada línea y lea atentamente la información de cada configuración antes de modificarla.
3. Cuando haya terminado, haga clic en **Apply (Aplicar)**. Si ha cambiado la URL de configuración y/o la *configuración PnP*, será necesario reiniciar el teléfono para que surtan efecto.

Para más información, consulte [nuestro sitio web](#).

Solución de problemas

Contactar con el Servicio de Asistencia de

Haga clic en este texto (o escanee el código QR) para leer y seguir las instrucciones presentes en nuestro sitio web.



Solicitar asistencia enviando información sobre el sistema y sobre la configuración

- [Información sobre el sistema](#)
- [Información sobre la configuración](#)

Abrir un ticket de asistencia

Haga clic en este texto (o escanee el código QR) para leer y seguir las instrucciones presentes en nuestro sitio web.



Trazas SIP/PCAP

Nuestro equipo de soporte podría solicitar el envío de trazas SIP y/o trazas PCAP como ayuda para analizar un problema.

- [Crear traza SIP](#)
- [Crear traza PCAP](#)

Información importante

Esta **Guía rápida de usuario D140** se ha elaborado a partir del Manual del usuario completo, para ofrecer a los usuarios una visión general más concisa en su propio idioma. Por favor, consulte el **Manual del usuario D140** respecto a los siguientes temas: [Copyright](#) | [Derechos de marca](#) | [Avisos legales](#) | [Conformidad con las normas](#) | [Limpieza](#) | [Eliminación del dispositivo](#)

Aviso legal

Mayor información: [Página web D140](#) | [Snom Service Hub D140](#) | [Guía de instalación rápida D140](#) | [Ficha técnica D140](#) | [Manual de usuario D140](#) | [Información de garantía](#) | [Homologaciones](#) | [Sedes de la empresa](#)

Snom, los nombres de los productos Snom y los logotipos de Snom son marcas registradas de propiedad de Snom Technology GmbH. Las especificaciones de los productos están sujetas a cambios sin previo aviso. Snom Technology GmbH se reserva el derecho de revisar y modificar este documento en cualquier momento, sin obligación de anunciar o comunicar los cambios realizados. A pesar de la atención prestada a la recopilación y presentación de este documento, es posible que algunos datos hayan cambiado con el tiempo. Snom, por lo tanto, no se asume la responsabilidad por la fiabilidad, precisión, integridad y actualización de la información publicada, excepto en caso de dolo o negligencia grave por parte de Snom o cuando la responsabilidad derive de disposiciones legales vinculantes.