

# D140



Επιτραπέζιο τηλέφωνο IP / Ενσύρματο ακουστικό

Σύντομες οδηγίες χρήσης



Αγγλικά



Γερμανικά



Ιταλικά



Γαλλικά



Ισπανικά



Πορτογαλικά



Ελληνικά



Πολωνικά



Ρωσικά



Τουρκικά

## Έναρξη

### (A) Περιεχόμενο της συσκευασίας

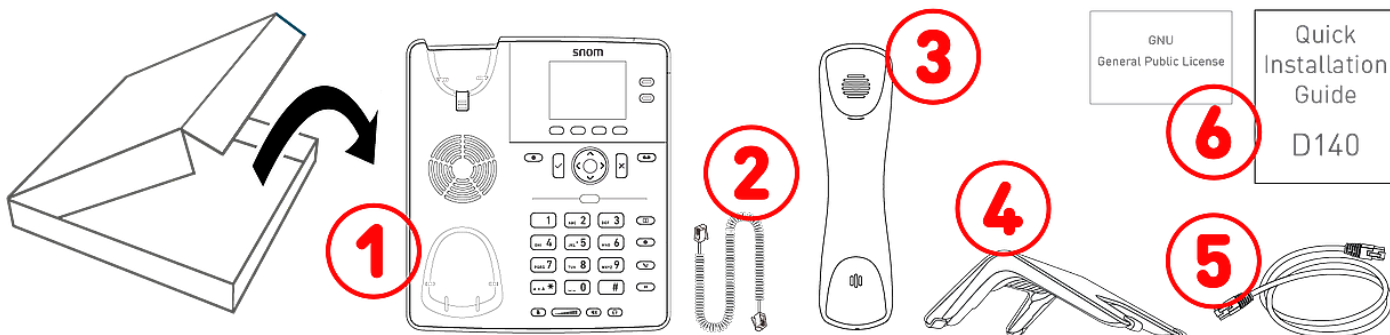

**A-1:** Επιτραπέζιο τηλέφωνο IP D140 | **A-2:** Σπирάλ καλώδιο ακουστικού | **A-3:** Ακουστικό | **A-4:** Βάση στήριξης | **A-5:** Καλώδιο Ethernet: 1,5 m | **A-6** Φυλλάδια

### (B) Εξαρτήματα της συσκευής D140

Το περιεχόμενο της συσκευασίας του D140 είναι:

- Συσκευές ήχου → **B-1 - B-4**
- Οθόνη και ενδείξεις → **B-5, B-6**
- Πλήκτρα → **B-7 - B-12**

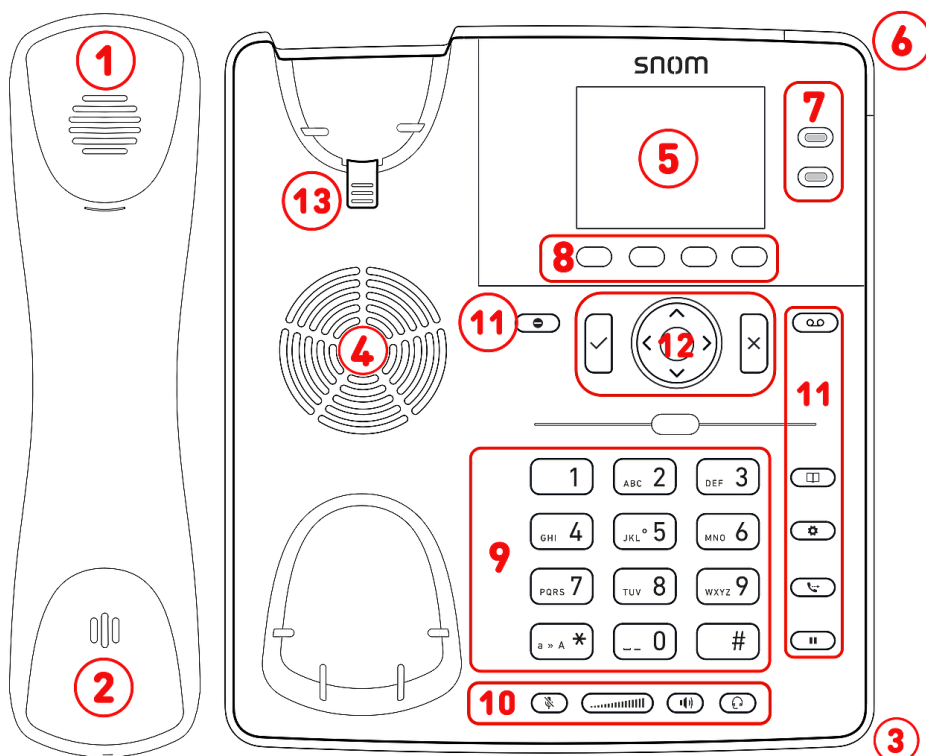

- B-1:** Ηχείο ακουστικού
- B-2:** Μικρόφωνο ακουστικού
- B-3:** Μικρόφωνο βάσης
- B-4:** Ηχείο βάσης
- B-5:** Οθόνη
- B-6:** Ένδειξη κατάστασης κλήσης (με κόκκινη λυχνία LED)
- B-7:** 2 πλήκτρα SmartLabel (με πολύχρωμη λυχνία LED)
- B-8:** 4 πλήκτρα εναλλασσόμενων λειτουργιών
- B-9:** 12 πλήκτρα (σύμφωνα με το πρότυπο ITU)
- B-10:** 5 προκαθορισμένα πλήκτρα ήχου
- B-11:** 6 προκαθορισμένα πλήκτρα λειτουργιών
- B-12:** Πλήκτρο πλοήγησης 5 κατευθύνσεων & OK / Ακύρωση
- B-13:** Εγκοπή στήριξης ακουστικού

## (C) Συνδέσεις και τροφοδοσία

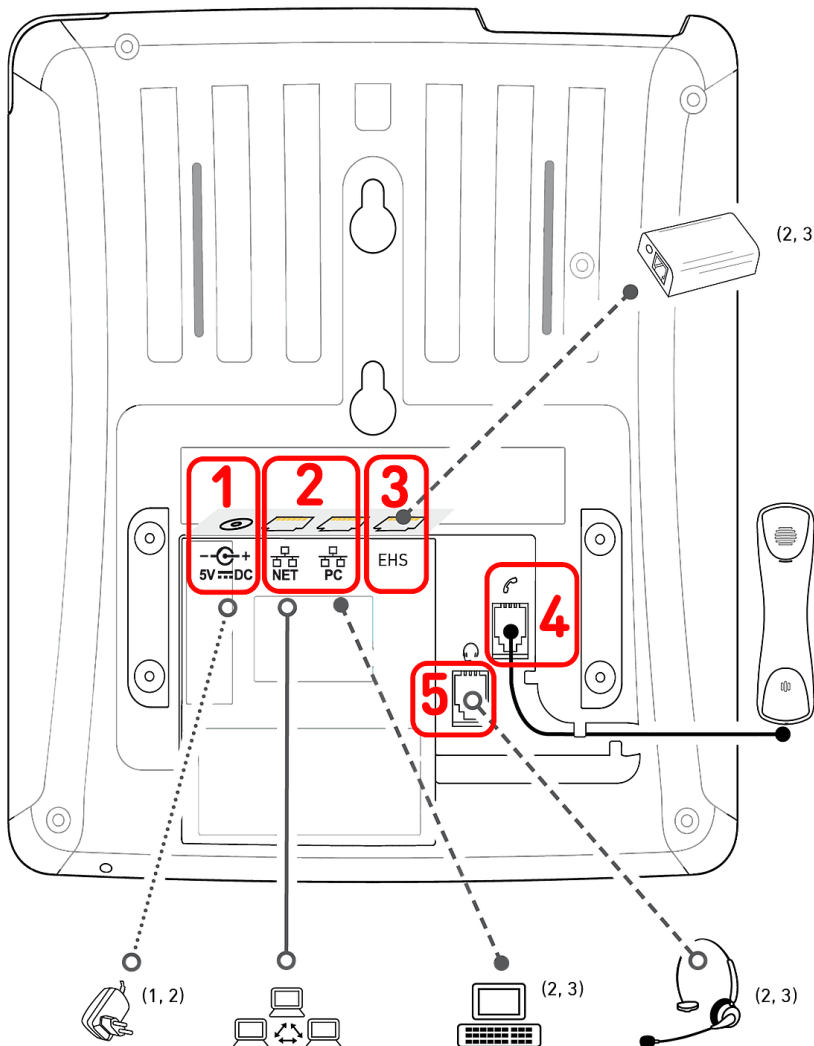

- <sup>1</sup> Εάν το PoE δεν είναι διαθέσιμο
- <sup>2</sup> Δεν περιλαμβάνεται στη συσκευασία
- <sup>3</sup> Προαιρετικό
- <sup>4</sup> Προαιρετικά μέσω λογισμικού

### Ενσύρματες συνδέσεις

**C-1:** Τροφοδοτικό: ομοαξονική σύνδεση

**C-2:** Συνδεσιμότητα δικτύου: 2 υποδοχές RJ45-8P8C (NET/PC)

- Τροφοδοσία μέσω Ethernet (PoE): IEEE 802.3af, κατηγορία 1, IEEE 802.3az<sup>4</sup>
- Ethernet 10/100 Mbit/s

**C-3:** Προσαρμογέας EHS: Υποδοχή RJ12-6P6C

**C-4:** Ενσύρματο ακουστικό: Υποδοχή RJ9-4P4C

**C-5:** Κεφαλόφωνο: Υποδοχή RJ9-4P4C

### Ασύρματες συνδέσεις

-/-

## Προετοιμασία της συσκευής D140 για χρήση

### Τοποθέτηση βάσης στήριξης και ακουστικού

**Σημείωση:** Δυνατότητα τοποθέτησης της βάσης στήριξης με δύο τρόπους για διαφορετική γωνία κλήσης: χαμηλή γωνία 28° ή υψηλή γωνία 46°

1. Πριν τοποθετήσετε τη βάση στήριξης στο τηλέφωνο, συνδέστε την μακρύτερη άκρη του σπирάλ καλωδίου του ακουστικού στην υποδοχή RJ9-4P4C με ένδειξη



στο πίσω μέρος του τηλεφώνου και στη συνέχεια τοποθετήστε το καλώδιο στον οδηγό καλωδίου.

2. Τοποθετήστε το πάνω μέρος των αυλακώσεων της βάσης στήριξης κάτω από τους οδηγούς ολίσθησης στο πίσω μέρος του D140.
3. Σπρώξτε τη βάση στήριξης προς τα πάνω στους οδηγούς ολίσθησης μέχρι να ασφαλίσει στη θέση της.
4. Συνδέστε το μικρότερο άκρο του σπирάλ καλωδίου του ακουστικού στην υποδοχή του ακουστικού.
5. Τοποθετήστε το D140 σε οριζόντια επιφάνεια.

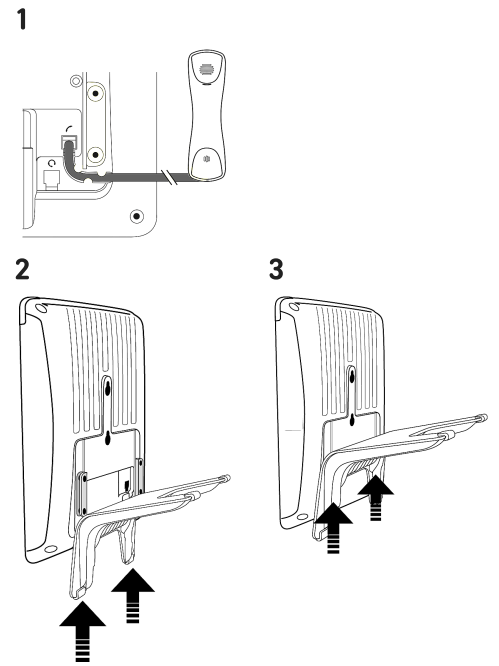

### Σύνδεση και ενεργοποίηση

Το τηλέφωνο μπορεί να λειτουργήσει με Power over Ethernet (PoE) που παρέχεται μέσω του καλωδίου δικτύου LAN ή, εάν δεν είναι διαθέσιμη η τροφοδοσία μέσω PoE, μέσω ξεχωριστά διαθέσιμου τροφοδοτικού 5V DC.

1. Συνδέστε το ένα άκρο του καλωδίου Ethernet (δικτύου) στην υποδοχή RJ45 με την ένδειξη **NET** και το άλλο άκρο στο δίκτυό σας, ώστε να δημιουργήσετε μια σύνδεση δεδομένων.
2. Εάν δεν υπάρχει διαθέσιμο PoE, συνδέστε το φισ του τροφοδοτικού στην πρίζα.
3. Η δεύτερη υποδοχή RJ45, με την ένδειξη **PC**, είναι για την σε σειρά σύνδεση επιπλέον συσκευών Ethernet χωρίς την ανάγκη δεύτερης γραμμής Ethernet.
4. Τα τηλέφωνα της Snom είναι plug-and-play. Μόλις το τηλέφωνο συνδεθεί στο δίκτυό σας, θα αρχίσει η ρύθμιση του. Εφόσον το τοπικό σας δίκτυο ή ο πάροχος VoIP υποστηρίζει *Αυτόματη διαμόρφωση Snom*, το τηλέφωνο θα εκκινήσει αυτόματα χωρίς καμία διακοπή. Σε αυτή τη περίπτωση συνεχίστε στο επόμενο κεφάλαιο, σε διαφορετική περίπτωση, δείτε το κεφάλαιο **Έναρξη λειτουργίας D140**

## Γνωριμία με την οθόνη και τα πλήκτρα

Οθόνη (βλέπε → Έναρξη → Εξαρτήματα της συσκευής D140 → B-5)

Σε αυτή την οθόνη προβάλλονται οι παρακάτω πληροφορίες:

Σε κατάσταση αναμονής:

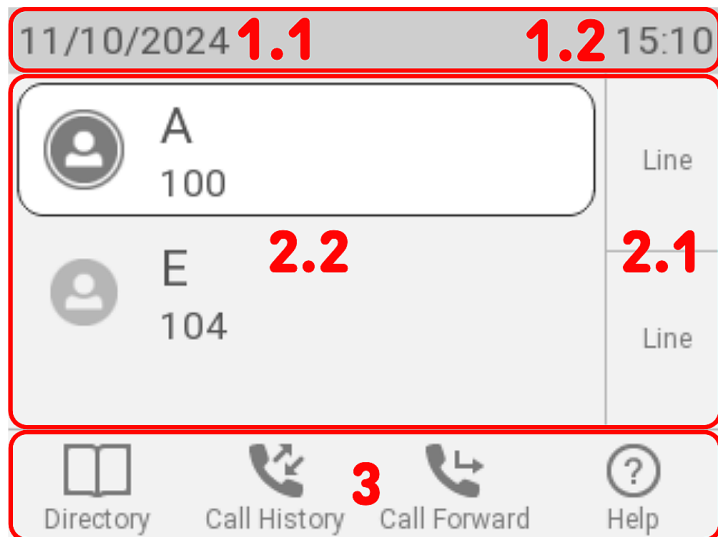

### 1. Γραμμή πληροφοριών/κατάσταση γραμμής

1. Ημερομηνία
2. Κατάσταση μηνύματος | Ωρα

### 2. Περιοχή κειμένου

1. 2 πλήκτρα SmartLabel (βλέπε → Πλήκτρα SmartLabel)
2. Τηλεφωνικές Γραμμές η πραγματική τους κατάσταση

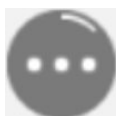

Εγγράφεται



Εγγεγραμμένη (ενεργή)



Εξερχόμενη



Μη επιτυχής εγγραφή



Προώθηση



Μην ενοχλείτε

3. Γραμμή μεταβαλλόμενου κειμένου, ανάλογα με τη λειτουργία: (βλέπε → Προγραμματιζόμενα σύμβολα και πλήκτρα λειτουργιών)

Όταν η οθόνη είναι ενεργοποιημένη:

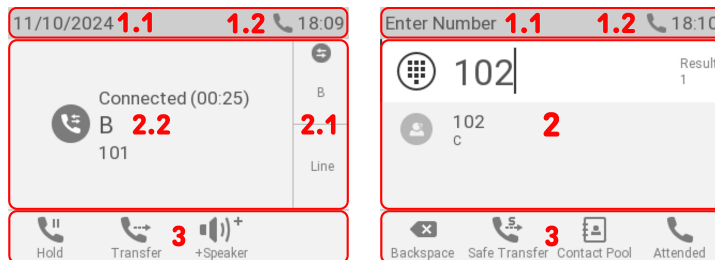

### 1. Γραμμή πληροφοριών/κατάσταση γραμμής

1. Τρέχουσα λειτουργία | Ημερομηνία
2. Συσκευές ήχου | Ωρα

### 2. Περιοχή κειμένου

1. Ανάλογα με το περιεχόμενο τα πλήκτρα SmartLabels, θα προβάλλονται ή όχι.
2. Ανάλογα με την λειτουργία, σε αυτή τη περιοχή μπορούν να προβάλλονται σύμβολα και κείμενα.



Εξερχόμενη κλήση



Εισερχόμενη κλήση



Αναμονή κλήσης



Σε σύνδεση



Απαντήθηκε

από άλλο ΑπασχολημένΩσε αναμονή Τερματισμός εσωτερικό



### 3. Γραμμή μεταβαλλόμενου κειμένου, ανάλογα με τη λειτουργία: Εξαρτάται από την τρέχουσα λειτουργία του τηλεφώνου, σε αυτή τη γραμμή προβάλλονται διάφορες λειτουργίες οι οποίες μπορούν να ενεργοποιηθούν, πιέζοντας το αντίστοιχο πλήκτρο που βρίσκεται κάτω από το σύμβολο ή το κείμενο.

**Ένδειξη κλήσης (βλέπε → Έναρξη → Εξαρτήματα της συσκευής D140 → B-6)**

Η κόκκινη λυχνία LED που βρίσκεται στην επάνω δεξιά γωνία του τηλεφώνου **υποδεικνύει τις εισερχόμενες, τις αναπάντητες, τις κλήσεις σε εξέλιξη και τις κλήσεις σε αναμονή**. Ενδείξεις κατάστασης λυχνίας LED:

- Αναβοσβήνει γρήγορα στην εισερχόμενη κλήση.
- Ανάβει σταθερά κατά τη διάρκεια κλήσης και όταν υπάρχει αναπάντητη κλήση. Για να σβήσει η λυχνία LED μετά από αναπάντητη κλήση, πιέστε δεξιά το πλήκτρο πλοήγησης για να μπείτε στο μενού **Αναπάντητες κλήσεις** και ταυτόχρονα θα σβήσει η λυχνία LED.
- Αναβοσβήνει αργά όταν βάλετε κλήση σε αναμονή.

**Πλήκτρα SmartLabel (βλέπε → Έναρξη → Εξαρτήματα της συσκευής D140 → B-7)**

2 Πλήκτρα SmartLabel (προγραμματιζόμενα πλήκτρα με LEDs) δεξιά της οθόνης SmartDisplay εκτελούν τις λειτουργίες που περιγράφονται στο SmartLabel. Μπορούν να προγραμματιστούν και να ονομαστούν μέσω του μενού της συσκευής (PUI) καθώς και στη σελίδα **Function Keys** του web user interface (WUI).

**SmartLabel Keys**

Context	Type	Number	Short Label Mode	Full Label Mode	Short Label	Full Label	XML Label
Active	Line		Icon and Text	Icon and Text			P1
Active	Line		Icon and Text	Icon and Text			P2

**Προεπιλεγμένη ρύθμιση: P1-P2 → Γραμμή**

Ανάλογα με τη λειτουργία που αντιστοιχίζεται στο πλήκτρο, οι κόκκινες ή πράσινες λυχνίες LED των πλήκτρων θα ανάβουν με την ενεργοποίησή τους. Η λυχνία LED ενός πλήκτρου **γραμμής** θα

- αναβοσβήνει γρήγορα όταν υπάρχει εισερχόμενη κλήση για τη γραμμή
- ανάβει σταθερά κατά τη διάρκεια κλήσης
- αναβοσβήνει αργά όταν μια κλήση βρίσκεται σε αναμονή στη γραμμή
- είναι απενεργοποιημένη όταν η γραμμή είναι ελεύθερη

Όταν αντιστοιχίζονται άλλες λειτουργίες στα πλήκτρα, τα LED ενδέχεται να ανάβουν ή να αναβοσβήνουν. Για παράδειγμα: Όταν η λειτουργία **επέκταση** έχει αντιστοιχιστεί σε ένα πλήκτρο και η παρακολούθηση των επεκτάσεων είναι ενεργοποιημένη και στα δύο τηλέφωνα, το LED θα

- αναβοσβήνει γρήγορα κατά την εισερχόμενη κλήση για τη γραμμή,
- ανάβει σταθερά για κατειλημμένη επέκταση,
- είναι απενεργοποιημένο όταν η επέκταση δεν είναι κατειλημμένη

## Προγραμματιζόμενα σύμβολα και πλήκτρα λειτουργιών (βλέπε → Έναρξη → Εξαρτήματα της συσκευής D140 → B-8)

4 προγραμματιζόμενα πλήκτρα λειτουργιών (F1 - F4) βρίσκονται ακριβώς κάτω από την οθόνη και μπορούν να προγραμματιστούν στο **Function Keys** στη σελίδα **(WUI)** του τηλεφώνου, με ένα πλήθος λειτουργιών. Οι λειτουργίες αυτές θα είναι στη συνέχεια διαθέσιμες όταν το τηλέφωνο βρίσκεται σε κατάσταση ηρεμίας.

Type	Number	Label	
Key Event	Directory		F1
Key Event	Call History		F2
Call Forward			F3
Key Event	Help		F4

**Προεπιλεγμένη ρύθμιση:** Τυπικές λειτουργίες διαθέσιμες στην οθόνη αναμονής



ή



Τηλεφωνικός κατάλογος

Ιστορικό κλήσεων

Προώθηση όλων

Μηνύματα κατάστασης

Βοήθεια

**F1** Εσωτερικός τηλεφωνικός κατάλογος

**F2** Λίστες κλήσεων (αναπάντητες, απαντημένες, εξερχόμενες)

**F3** Προώθηση όλων των κλήσεων (on/off)

**F4** Πληροφορίες κατάστασης ή Διεύθυνση IP

Πιέστε το πλήκτρο λειτουργίας κάτω από το σύμβολο της οθόνης για να ενεργοποιήσετε τη λειτουργία, να ανοίξετε τη λίστα κ.λπ. που απεικονίζεται από το σύμβολο πάνω από το πλήκτρο.

## Αλφαριθμητικό πληκτρολόγιο (βλέπε → Έναρξη → Εξαρτήματα της συσκευής D140 → B-9)

1 αλφαριθμητικό πληκτρολόγιο αποτελούμενο από 12 πλήκτρα, που βρίσκεται στο κέντρο του κάτω μέρους της συσκευής.

1



Πλήκτρο αστερίσκου

- **Σε λειτουργία επεξεργασίας:** Πιέστε **(1)** για ένα δευτερόλεπτο για να αλλάξετε τρόπο εισαγωγής (αριθμοί > πεζά > κεφαλαία) ή πιέστε **(1)** σύντομα για να πληκτρολογήσετε \*.
- **Σε κατάσταση ηρεμίας:** Πιέστε **(1)** για 3 δευτ. ώστε να κλειδώσετε/ξεκλειδώσετε το πληκτρολόγιο.

## Πλήκτρα ελέγχου ήχου (βλέπε → Έναρξη → Εξαρτήματα της συσκευής D140 → B-10)

5 πλήκτρα ήχου χρησιμοποιούνται για τη ρύθμιση έντασης ήχου, τη σίγαση και την απενεργοποίηση μικροφώνου, την ενεργοποίηση της λειτουργίας ανοιχτής ακρόασης και κεφαλόφωνου.



Ένταση ήχου + / -

- **Ρύθμιση της έντασης κουδουνισμού κατά τη διάρκεια εισερχόμενης κλήσης ή όταν το τηλέφωνο είναι σε κατάσταση αναμονής**
- Ρύθμιση της έντασης ήχου στο ακουστικό, την ανοιχτή συνομιλία ή το κεφαλόφωνο, κατά τη διάρκεια συνομιλίας.



Μεγάφωνο

- **Εναλλαγή μεταξύ της λειτουργίας ανοιχτής ακρόασης και ακουστικού**
- Κλήση ή αποδοχή εισερχόμενης κλήσης με ανοιχτή ακρόαση



Σίγαση

- **Σίγαση/κατάργηση σίγασης μικροφώνου**



Κεφαλόφωνο

- Ενεργοποίηση και απενεργοποίηση της λειτουργίας ακουστικών

## Προγραμματισμένα, προγραμματιζόμενα πλήκτρα λειτουργιών (βλέπε → Έναρξη → Εξαρτήματα της συσκευής D140 → B-11)

6 προγραμματισμένα πλήκτρα, πολλαπλών λειτουργιών έχουν τις εργοστασιακές ρυθμίσεις τους τυπωμένες στο πλήκτρο. Μπορούν να προγραμματιστούν επιπλέον λειτουργίες.

Type	Number	
Key Event	Voicemail	Voicemail
Key Event	DND	DND
Key Event	Directory	Directory
Transfer		Transfer
Key Event	Hold	Hold
Key Event	Settings	Settings

### Προεπιλεγμένη ρύθμιση:



Μήνυμα

- **Μηνύματα τηλεφωνητή (εφόσον υπάρχει)**

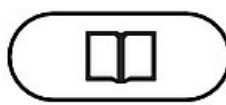

Τηλεφωνικός κατάλογος

- Τηλ.κατάλογος



Ρυθμίσεις

- Πρόσβαση στο μενού ρυθμίσεων του τηλεφώνου (PUI)



Αναμονή

- **Ενεργ./Απενεργ. αναμονής κλήσης**



Μεταφορά

- **Μεταφορά κλήσεων**



Μην ενοχλείτε (DND)

- Εναλλαγή της λειτουργίας, Μην ενοχλείτε, **Μην ενοχλείτε (DND)** για όλες τις ρυθμισμένες στο τηλέφωνο, τηλεφωνικές γραμμές.



## Πλήκτρα πλοήγησης, επιβεβαίωσης και ακύρωσης (βλέπε → Έναρξη → Εξαρτήματα της συσκευής D140 → B-12)

Προγραμματιζόμενα μέσω της αναδιπλούμενης διαθέσιμης λίστας ρυθμίσεων. Μπορείτε να επιλέξετε διαφορετική ρύθμιση για κάθε πλήκτρο όταν το τηλέφωνο είναι σε κατάσταση αναμονής. Δεν μπορείτε να αλλάξετε τη ρύθμιση ενός πλήκτρου όταν υπάρχει ενεργή ή εισερχόμενη κλήση, κλπ.

### Προεπιλεγμένη ρύθμιση:

Type		
Previous Identity	Up	⬆️
Missed Calls	Right	➡️
Next Identity	Down	⬇️
Accepted Calls	Left	⬅️
Redial	OK	✔️
Cancel	Cancel	❌

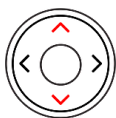

Πλήκτρο πλοήγησης: πάνω/κάτω

- Σε κατάσταση ηρεμίας: Επιλέξτε εξερχόμενη γραμμή
- Σε άλλη κατάσταση: Πλοήγηση επάνω/κάτω

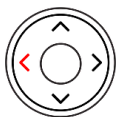

Πλήκτρο πλοήγησης: αριστερά

- Σε κατάσταση ηρεμίας: Άνοιγμα λίστας εισερχόμενων κλήσεων
- Σε λειτουργία επεξεργασίας: Μετακίνηση του κέρσορα προς τα αριστερά κατά μία θέση κάθε φορά

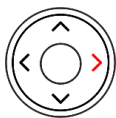

Πλήκτρο πλοήγησης: δεξιά

- Σε κατάσταση ηρεμίας: Άνοιγμα της λίστας αναπάντητων κλήσεων και ταυτόχρονη απενεργοποίηση του ενδεικτικού LED αναπάντητων κλήσεων
- Σε λειτουργία επεξεργασίας: Μετακίνηση του κέρσορα προς τα δεξιά κατά μία θέση κάθε φορά



Πλήκτρο πλοήγησης: Στη μέση



OK

- Σε κατάσταση ηρεμίας: Λίστα εξερχόμενων κλήσεων
- Αποδοχή κλήσεων σε ανοικτή ακρόαση και σε λειτουργία ακουστικών
- Επιβεβαίωση, αποθήκευση εισαγωγής & ενεργειών, επιστροφή στη προηγούμενη οθόνη



Ακύρωση

- Τερματισμός κλήσεων σε ανοικτή ακρόαση, λειτουργία ακουστικών & χειρακουστικού
- Ακύρωση ενεργειών & εισαγωγής, επιστροφή στη προηγούμενη οθόνη

## Έναρξη λειτουργίας D140

### Αρχική ρύθμιση τηλεφώνου & παραμετροποίηση γραμμής

**Σημείωση:** Θα χρειαστείτε τις **ρυθμίσεις παραμετροποίησης** για την τηλεφωνική γραμμή, που έχετε λάβει από τον πάροχο τηλεφωνίας σας ή τον διαχειριστή δικτύου σας - συνήθως τον **τηλεφωνικό αριθμό ή το εσωτερικό σας, τον κωδικό πρόσβασης**, και τον **registrar (SIP domain)**.

Κανονικά η αρχική ρύθμιση είναι εντελώς αυτόματη, μέσω χρήσης DHCP. Εάν το δίκτυο σας δεν υποστηρίζει DHCP, πιέστε το **πλήκτρο Ακύρωσης** και εισάγετέ τη διεύθυνση **IP, netmask, IP gateway, και DNS server** χειροκίνητα.

Δείτε την οθόνη και όταν σας ζητηθεί, **επιλέξτε** μία από τις επιλογές **πιέζοντας** τα **επάνω ή κάτω στο πλήκτρο πλοήγησης**. **Αποθήκευση** της επιλογής σας **πιέζοντας το πλήκτρο OK**.

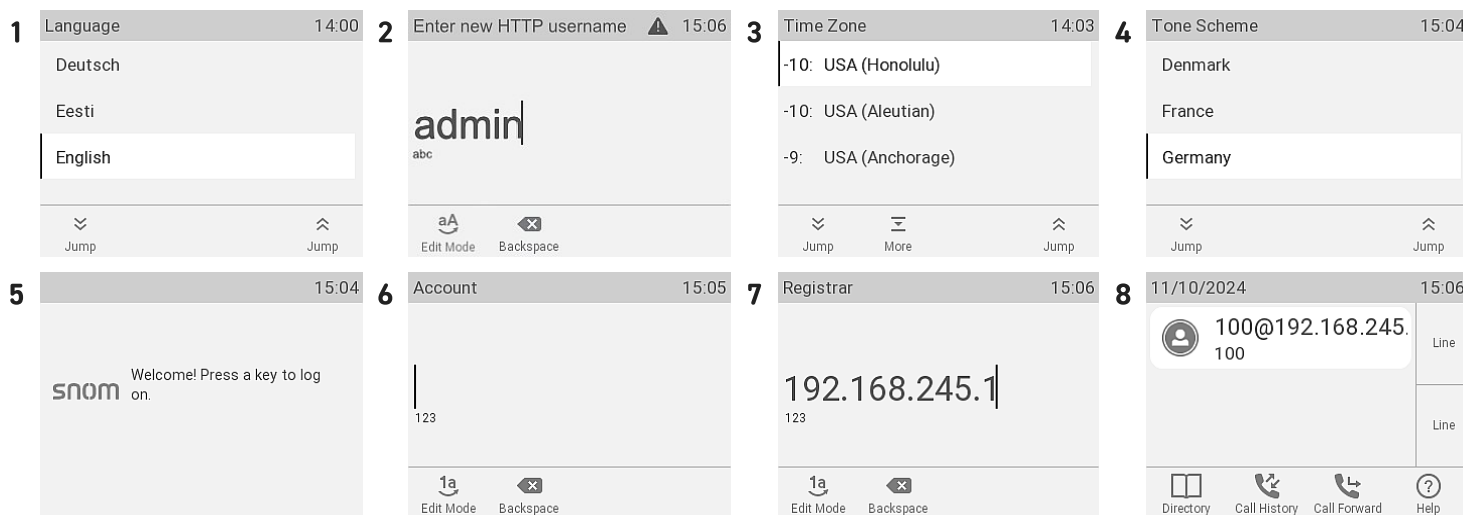

1. Θα σας ζητηθεί να επιλέξετε μία **γλώσσα** Η προεπιλεγμένη γλώσσα είναι **English**.
2. Στη συνέχεια, για να αποκτήσετε πρόσβαση στο web user interface, θα σας ζητηθεί να εισάγετε **HTTP username και password**, σε 2 βήματα. **(1)** Μπορείτε να χρησιμοποιήσετε το προτεινόμενο user name ή να ρυθμίσετε ένα καινούριο. **(2)** Είστε υποχρεωμένοι να ορίσετε έναν σωστό **κωδικό πρόσβασης HTTP** για τη λειτουργία του τηλεφώνου.
3. Στη συνέχεια, θα σας ζητηθεί να επιλέξετε τη γλώσσα της επιλογής σας, τη **ζώνη ώρας**. Αυτό θα επηρεάσει την ώρα που βλέπετε στην οθόνη.
4. Στη συνέχεια, θα σας ζητηθεί να επιλέξετε **τονικό σχήμα** για τη χώρα σας. Αυτό επηρεάζει τον **τόνο κλήσης** που ακούτε όταν σηκώνετε το ακουστικό. Κάθε χώρα χρησιμοποιεί τους δικούς της τόνους κλήσης.
5. Στην οθόνη προβάλλεται **Καλώς ήρθατε**. Πιέστε ένα πλήκτρο για είσοδο.
6. Εισάγετε τον **αριθμό λογαριασμού** και αποθηκεύστε με OK.
7. Εισάγετε το **registrar** και αποθηκεύστε με OK. Εισάγετε **κωδικό πρόσβασης** που έχετε λάβει από τον πάροχο σας ή τον διαχειριστή σας. Πιέστε το **πλήκτρο OK** για αποθήκευση.
8. Έπειτα από την επιτυχή εγγραφή στο πάροχο θα δείτε την **οθόνη αναμονής**.

**Διαμόρφωση και προσαρμογή των ρυθμίσεων των ακουστικών D140**

Ορισμένες ρυθμίσεις μπορούν να διαμορφωθούν **απευθείας στο τηλέφωνο** μέσω της διεπαφής χρήστη (PUI). Πολλές άλλες μπορούν να διαμορφωθούν εύκολα μέσω της διεπαφής ιστού (WUI) χρησιμοποιώντας **έναν υπολογιστή με πρόγραμμα περιήγησης ιστού**.

**Σημείωση:** Τα τηλέφωνα Snom λειτουργούν σε κατάσταση διαχειριστή ή χρήστη. Σε κατάσταση διαχειριστή, όλες οι ρυθμίσεις είναι προσβάσιμες και μπορούν να διαμορφωθούν, στη λειτουργία χρήστη ορισμένες ρυθμίσεις δεν είναι προσβάσιμες. → **Προεπιλεγμένη ρύθμιση:** Λειτουργία διαχειριστή

Αν η διαχείριση του τηλεφώνου σας γίνεται κεντρικά, μπορεί να έχει οριστεί η **λειτουργία χρήστη**. Ελέγξτε το με τον πάροχο της υπηρεσίας VoIP ή τον διαχειριστή σας. Όταν το τηλέφωνο είναι σε λειτουργία χρήστη, απαιτείται ο κωδικός πρόσβασης διαχειριστή για την αλλαγή σε λειτουργία διαχειριστή.

**Μενού τηλεφώνου**

Πιέστε



Ρυθμίσεις

για να ανοίξετε το μενού ρυθμίσεων στην οθόνη, επιλέξτε το υπο-μενού ή ρυθμίστε με το πλήκτρο πλοήγησης και πιέστε



OK

**Διαδικτυακή διεπαφή του τηλεφώνου (WUI)**

1. Δείτε την **διεύθυνση IP** του τηλεφώνου. Πιέστε



Ρυθμίσεις

→ Πληροφορίες → Βοήθεια

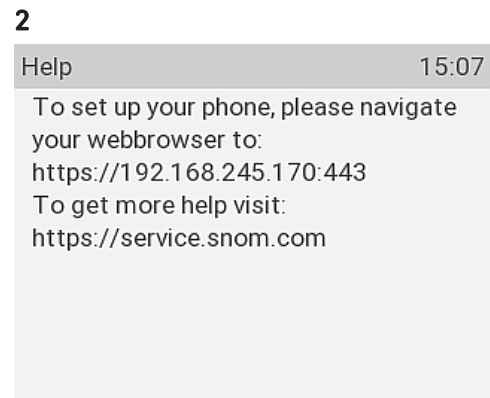

- 2. Εισάγετε τη **διεύθυνση IP** στο πρόγραμμα περιήγησης ενός υπολογιστή που βρίσκεται στο ίδιο δίκτυο με το D140.
- 3. Θα συνδεθείτε με το web user interface (WUI). Αν αυτή είναι η πρώτη φορά μετά την αρχική χειροκίνητη ρύθμιση, θα προβληθεί η σελίδα *Security*, διαφορετικά θα ανοίξει η *Home screen*.

**3 Security snom**

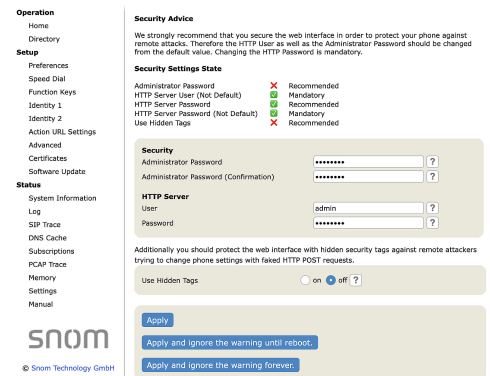

Τα στοιχεία στο κάθετο μενού στην αριστερή πλευρά του παραθύρου εξαρτώνται από το αν το τηλέφωνο λειτουργεί σε κατάσταση λειτουργίας χρήστη ή διαχειριστή. Οποιαδήποτε αλλαγή κάνετε στο web interface δεν θα αποθηκευτεί μέχρι να πιέσετε **Save** ή **Apply** και **Save**, ανάλογα με την έκδοση λογισμικού σας. Οι αλλαγές που έχετε κάνει μπορεί να χαθούν στη περίπτωση που ανοίξετε μία άλλη σελίδα στο web interface χωρίς πριν να έχετε πιέσει **Apply/Save**.

## Χρήση του τηλεφώνου

Αυτή η ενότητα περιγράφει τις λειτουργίες του τηλεφώνου με εργοστασιακές ρυθμίσεις. Εάν το τηλέφωνό σας εγκαταστάθηκε ή/και ρυθμίστηκε από κάποιον άλλο, οι προεπιλεγμένες ρυθμίσεις ενδέχεται να έχουν αλλάξει. Εάν το τηλέφωνο δεν λειτουργεί σύμφωνα με τη περιγραφή, επικοινωνήστε με την εταιρία εγκατάστασης.

Οι πληροφορίες καλούντος που εμφανίζονται στην οθόνη ρυθμίζονται στη σελίδα web του τηλεφώνου. Η προεπιλεγμένη ρύθμιση είναι *Name + Number*. Μπορείτε να αλλάξετε τις ρυθμίσεις στο *Preferences > General Information > Number Display Style* επιλέγοντας μία διαφορετική ρύθμιση από το αναδιπλούμενο μενού.

### Πραγματοποίηση κλήσεων

1. **Επιλογή γραμμής** για την τρέχουσα εξερχόμενη κλήση
2. Χρήση διαφορετικών **συσκευών ήχου**

- Ακουστικό: Σηκώστε το ακουστικό, εισάγετέ τον αριθμό τηλεφώνου και επιβεβαιώστε με



OK

ή

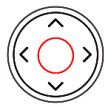

Πλήκτρο  
πλοήγησης: Στη  
μέση

ή πληκτρολογήστε τον αριθμό τηλεφώνου και σηκώστε το ακουστικό.

- Κεφαλόφωνο: Πληκτρολογήστε τον αριθμό τηλεφώνου και πιέστε
- Μεγάφωνο: Πληκτρολογήστε τον αριθμό τηλεφώνου και πιέστε



Κεφαλόφωνο



Μεγάφωνο

### Αποδοχή κλήσεων

Χρήση διαφορετικών **συσκευών ήχου**

- Ακουστικό: Σηκώστε το ακουστικό.
- Κεφαλόφωνο: Πιέστε



Κεφαλόφωνο

Εφόσον στο τηλέφωνο είναι ενεργοποιημένη η λειτουργία κεφαλόφωνου, μπορείτε να πιέσετε το πλήκτρο της γραμμής που αναβοσβήνει.

- Μεγάφωνο: Πιέστε



Μεγάφωνο

ή



OK

ή

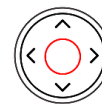

Πλήκτρο  
πλοήγησης:  
Στη μέση

### Τερματισμός κλήσεων

- Όταν χρησιμοποιείτε το ακουστικό: τοποθετήστε το ακουστικό στη βάση ή Πιέστε
- Όταν χρησιμοποιείτε ανοιχτή ακρόαση ή ακουστικά:



Ακύρωση

## Ενεργές κλήσεις

## One call on hold - Κλήση σε αναμονή

Πιέστε



Αναμονή

ή πιέστε το πλήκτρο λειτουργίας που βρίσκεται κάτω από το σχετικό σύμβολο



Αναμονή

για να θέσετε σε αναμονή την εξερχόμενη κλήση. Η κλήση σε αναμονή σηματοδοτείται ως εξής:

- Με κείμενο στην οθόνη.
- Το πλήκτρο γραμμής αναβοσβήνει αργά.
- Η λυχνία LED κλήσης αναβοσβήνει αργά.
- Με διπλό μπιπ όταν βάζετε μια κλήση σε αναμονή..

## Μπορείτε τώρα:

- να μεταφέρετε την κρατημένη κλήση άμεσα (blind transfer) ή με ενημέρωση (announcement)
- να δέξετε, να πραγματοποιείτε και να θέσετε κλήσεις σε αναμονή.

Επαναφέρετε την κρατημένη κλήση πιέζοντας το πλήκτρο γραμμής ή εκ νέου το πλήκτρο



Αναμονή

ή πιέστε το πλήκτρο λειτουργίας που βρίσκεται κάτω από το σχετικό σύμβολο



Ανάκτηση

Εάν κατά τη διάρκεια που βρίσκεται στην αναμονή, ο συνομιλητής αποχωρήσει από την κλήση, η κλήση θα τερματιστεί και στο τηλέφωνό σας και η ενδεικτική λυχνία LED θα σβήσει.

## Περιμένετε περισσότερες κλήσεις

Εάν κατά τη διάρκεια μίας κλήσης, υπάρχουν μία ή περισσότερες από μία κλήσεις σε αναμονή, θα δείτε τα παρακάτω σύμβολα στη γραμμή λειτουργιών, ανάλογα με τη χρήση.



Επιστροφή στην ενεργή κλήση



Προηγούμενη κλήση σε αναμονή



Επόμενη κλήση σε αναμονή

## Μπορείτε τώρα:

- Μετακινηθείτε εμπρός και πίσω, μεταξύ της ενεργής και της κλήσης σε αναμονή. Εφόσον υποστηρίζονται από το VoIP Τηλεφωνικό σας σύστημα, μπορείτε να διαχειριστείτε έως 2 ταυτόχρονες κλήσεις.
- Όταν η συνδεδεμένη κλήση προβάλλεται στην οθόνη, μπορείτε να τη μεταφέρετε σε έναν άλλο αριθμό ή να την τερματίσετε.
- Όταν η κλήση σε αναμονή προβάλλεται στην οθόνη, πιέστε



OK

για να συνδεθείτε σε αυτήν και να θέσετε σε αναμονή τη τρέχουσα κλήση.

## Συνδιάσκεψη

Το μέγιστο πλήθος συμμετεχόντων σε συνδιάσκεψη είναι **3** (εσείς συν 2 άλλοι). Για συνδιασκέψεις που βασίζονται σε server, συμβουλευτείτε τον διαχειριστή δικτύου ή τον πάροχο της VoIP υπηρεσίας σας, σχετικά με το πλήθος των συμμετεχόντων και το τρόπο ρύθμισης και συμμετοχής.

### Έναρξη συνδιάσκεψης

1. Καλέστε τον πρώτο συμμετέχοντα (**B, 101**) και θέστε την κλήση σε αναμονή.
2. Καλέστε τον επόμενο συμμετέχοντα (**C, 102**) και ενημερώστε. Βάλτε τη συνδεδεμένη κλήση (**C, 102**) σε αναμονή.

3. Πιέστε το πλήκτρο λειτουργίας κάτω από το σύμβολο



Συνδιάσκεψη

για να ξεκινήσει η 3 μερής συνδιάσκεψη

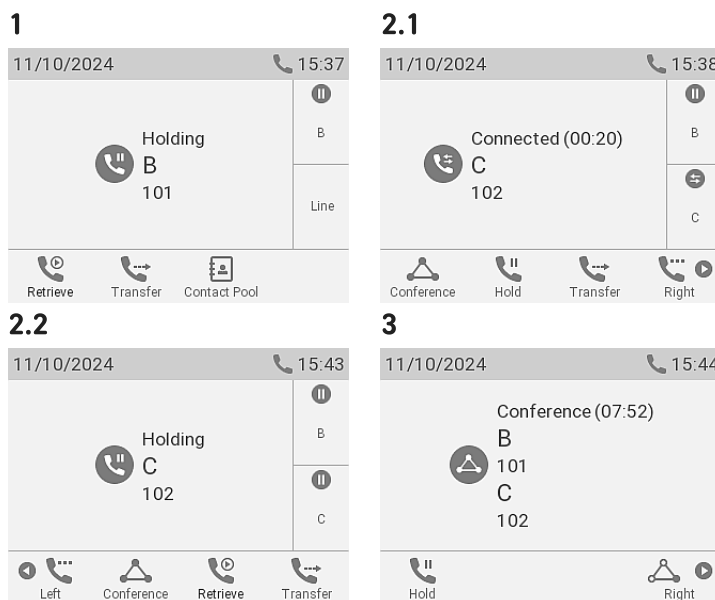

### Μπορείτε τώρα:

- Επιλέξτε συμμετέχοντες πιέζοντας το πλήκτρο λειτουργίας, που αντιστοιχεί σε ένα από τα σύμβολα
- Μιλήστε με έναν συμμετέχοντα, ιδιαιτέρως. Όταν ο συμμετέχον προβάλλεται στην οθόνη, πιέστε
- Βάλτε έναν συμμετέχοντα σε αναμονή. Όταν ο συμμετέχον προβάλλεται στην οθόνη, πιέστε
- Τερματίστε τη συνδιάσκεψη και τη σύνδεση, επιστρέφοντας στην οθόνη συνδιάσκεψης.



Προηγούμενος συμμετέχον



Επόμενος συμμετέχον



Πίσω στη συνδιάσκεψη



OK

Για την επανέναρξη της συνδιάσκεψης, πιέστε το παρακάτω πλήκτρο



Συνδιάσκεψη



Αναμονή

Για την επανέναρξη της συνδιάσκεψης, πιέστε το παρακάτω πλήκτρο



Συνδιάσκεψη



Πίσω στη συνδιάσκεψη  
→ Πιέστε



Ακύρωση

## Μεταφορά κλήσεων

Μπορείτε να μεταφέρετε συνομιλίες καθώς και εισερχόμενες στο τηλέφωνό σας κλήσεις.

- Όταν έχετε μια κλήση στη γραμμή, υπάρχουν δύο τρόποι για να τη μεταφέρετε σε έναν τρίτο
  - Μεταφορά κλήσης με ειδοποίηση:** Με ενημέρωση σχετικά με τη κλήση προς το τρίτο μέρος, ώστε να βεβαιωθείτε ότι η κλήση είναι αποδεκτή.
  - Άμεση μεταφορά κλήσεων:** Σε αυτή τη περίπτωση δεν υπάρχει ενημέρωση αν το τρίτο μέρος είναι διαθέσιμο ή/και αν απαντήσει τη κλήση.
- Όταν σηματοδοτείται εισερχόμενη κλήση, μπορείτε να τη μεταφέρετε άμεσα σε τρίτο άτομο χωρίς να την απαντήσετε. → [Πρώτηση κλήσης](#)

### Μεταφορά κλήσης με ειδοποίηση: με μία μόνο ενεργή κλήση → B, 101

1. Βάλτε τη συνδεδεμένη κλήση (**B, 101**) σε αναμονή.  
Καλέστε τον αριθμό (**C, 102**) στον οποίο θέλετε να μεταφέρετε τη κλήση και ενημερώστε τον σχετικά.

**Σημείωση:** Εάν το τρίτο μέρος δεν επιθυμεί να δεχτεί τη κλήση



Ακύρωση

2. Εφόσον το τρίτο μέρος (**C, 102**) θέλει να αποδεχτεί την κλήση



Μεταφορά

ή πιέστε το πλήκτρο λειτουργίας που βρίσκεται κάτω από το σχετικό σύμβολο



Μεταφορά

3. Πιέστε



OK

ή

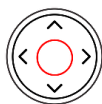

Πλήκτρο πλοήγησης: Στη μέση

για να ολοκληρωθεί η μεταφορά. → Πλέον ο **B (101)** είναι σε κλήση με τον **C (102)**.

#### 1.1

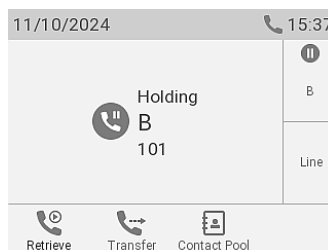

#### 1.2

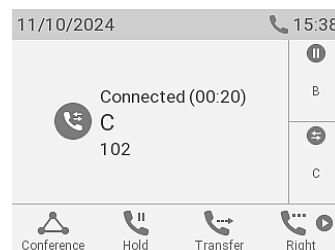

→ Η κλήση (**C, 102**) τίθεται σε αναμονή.

#### 2

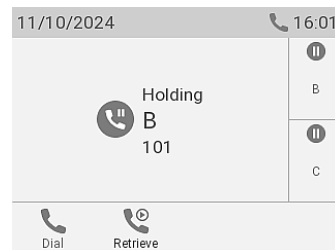

**Σημείωση:** Θα δείτε ένα στιγμιαίο μήνυμα στην οθόνη *Τερματίστηκε B 101* το οποίο ενημερώνει για την ολοκλήρωση της μεταφοράς.

#### 3

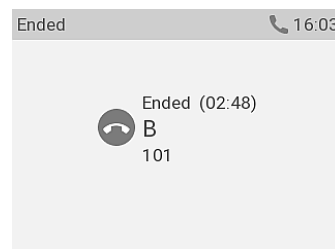

## Άμεση μεταφορά κλήσεων (Ενεργή κλήση **B 101**)

1. Με μία ενεργή κλήση (**B, 101**) στη γραμμή, πιέστε



Μεταφορά

ή



Μεταφορά

→ Στην **οθόνη πληκτρολόγησης** θα εμφανιστεί.

2. Πληκτρολογήστε τον αριθμό (**C, 102**) στον οποίο θέλετε να προωθήσετε, χωρίς ενημέρωση (unannounced) τη κλήση ή επιλέξτε έναν από τις λίστες ή καταλόγους. Πιέστε



OK

ή

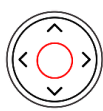

Πλήκτρο πλοήγησης: Στη μέση

για να ολοκληρωθεί η μεταφορά. → Τώρα ο **B (101)** καλεί τον **C (102)**.

1.1

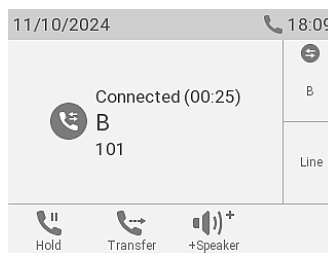

1.2

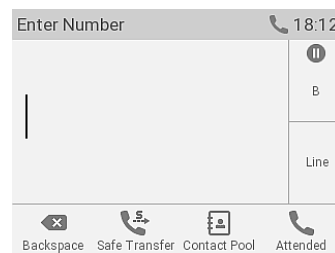

2.1

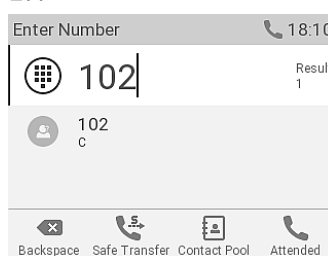

2.2

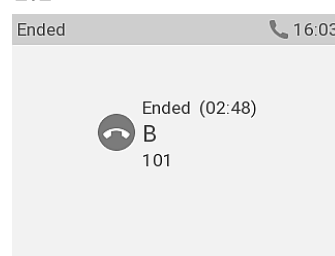

**Σημείωση:** Θα δείτε ένα στιγμιαίο μήνυμα στην οθόνη *Τερματίστηκε B 101* το οποίο ενημερώνει για την ολοκλήρωση της μεταφοράς.

## Πρωώθηση κλήσης (Ενεργή κλήση **B 101** και με μια κλήση σε αναμονή **C 102**)

1. Εάν κατά τη διάρκεια μίας κλήσης (**B, 101**) δεχθείτε μία νέα εισερχόμενη (**C, 102**), πιέστε το πλήκτρο λειτουργίας από κάτω



Νέα κλήση σε αναμονή

→ Η εισερχόμενη κλήση σε αναμονή προβάλλεται στην οθόνη.

**Σημείωση:** Σημείωση: Η ενεργή σας κλήση παραμένει ενεργή όσο μεταφέρετε την κλήση που χτυπάει.

1.1

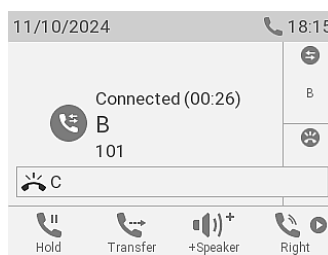

1.2

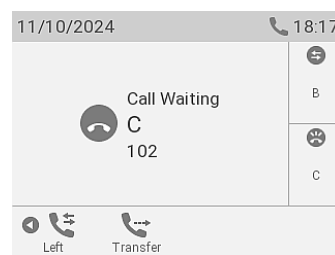

2. Πιέστε



Μεταφορά

ή



Μεταφορά

→ Στην **οθόνη πληκτρολόγησης** θα εμφανιστεί.

2



3

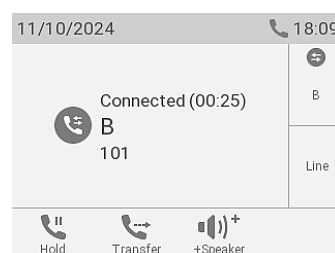

3. Πληκτρολογήστε τον αριθμό (**D, 103**) στον οποίο θέλετε να προωθήσετε, χωρίς ενημέρωση (unannounced) τη κλήση ή επιλέξτε έναν από τις λίστες ή καταλόγους. → Τώρα ο **C (102)** καλεί τον **D (103)**. Η κλήση σας (**B, 101**) επανεμφανίζεται στην οθόνη.



## Πρωώθηση κλήσης (εισερχόμενη κλήση **B**, **101**)

- Κατά τη διάρκεια εισερχόμενης κλήσης (**B**, **101**), πιέστε



Μεταφορά

ή



Μεταφορά

→ Στην οθόνη **πληκτρολόγησης** θα εμφανιστεί.

- Πληκτρολογήστε τον αριθμό (**C**, **102**) στον οποίο θέλετε να προωθήσετε, χωρίς ενημέρωση (unannounced) τη κλήση ή επιλέξτε έναν από τις λίστες ή καταλόγους. Πιέστε



OK

ή

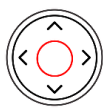

Πλήκτρο πλοήγησης: Στη μέση

### 1.1

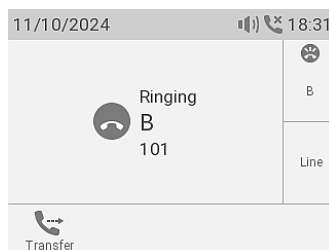

### 1.2

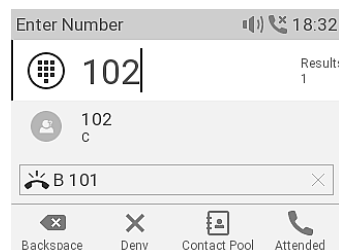

για να ολοκληρωθεί η μεταφορά. → Τώρα ο **B (101)** καλεί τον **C (102)**.

### 2

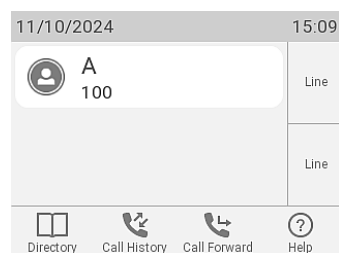

## Λίστες κλήσεων

Στο τηλέφωνο υπάρχουν διαθέσιμες τρεις λίστες κλήσεων για **αναπάντητες, απαντημένες και εξερχόμενες** κλήσεις. Περιλαμβάνουν τον **αριθμό, ημερομηνία και ώρα καθώς και τη διάρκεια** της κλήσης. Σε περίπτωση που η διαθέσιμη μνήμη για την αποθήκευση των κλήσεων είναι πλήρης, οι **παλαιότερες κλήσεις θα διαγράφονται**.

- Σε κατάσταση ηρεμίας:** πιέστε το πλήκτρο λειτουργίας που βρίσκεται κάτω από το σχετικό σύμβολο

→ Στην οθόνη **Ιστορικό κλήσεων** θα εμφανιστεί.

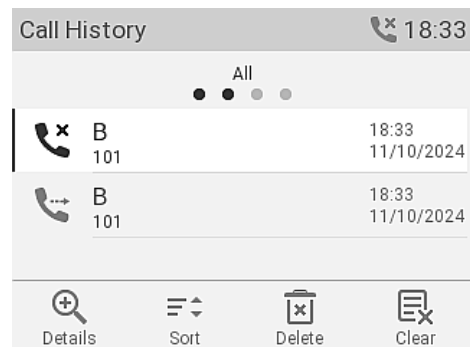

- Για να δείτε τις λίστες των αναπάντητων, απαντημένων ή εξερχόμενων κλήσεων, χρησιμοποιείτε το πλήκτρο πλοήγησης (δεξιά/αριστερά). σε κάθε λίστα, η τελευταία κλήση βρίσκεται στη κορυφή κάθε λίστας. Μετακινηθείτε μεταξύ των κλήσεων με το πλήκτρο πλοήγησης (πάνω/κάτω). Τα σύμβολα υποδεικνύουν το είδος της κλήσης.



Ληφθείσες κλήσεις



Αναπάντητες κλήσεις



Αναπάντητες κλήσεις

## Αναβάθμιση λογισμικού

### Μη αυτόματη αναβάθμιση

1. Για να βρείτε την τελευταία έκδοση υλικολογισμικού για το D140 σας, επισκεφθείτε το Κέντρο ενημέρωσης υλικολογισμικού της Snom.
2. Διαβάστε τις οδηγίες και τις σημειώσεις έκδοσης πριν από τη λήψη του λογισμικού.
3. **Δεξί κλικ** στο *σύνδεσμο λήψης* στο πίνακα Firmware files και αντιγράψτε τον σύνδεσμο.
4. Ανοίξτε το web user interface (WUI) του τηλεφώνου. Πηγαίνετε στη σελίδα *Software Update (Αναβάθμιση Λογισμικού)*. Στη περιοχή *Manual Software Update*, επικολλήστε το link στο πεδίο **Firmware**.
5. Κλικ **Load**. Το τηλέφωνο θα επανεκκινήσει.

**Σημείωση: ΜΗΝ ΑΠΟΣΥΝΔΕΕΤΕ ΤΟ D140 ΕΝΩ ΤΟ ΤΗΛΕΦΩΝΟ ΚΑΝΕΙ ΕΠΑΝΕΚΚΙΝΗΣΗ!**

3

#### Downloads

##### Firmware Files

Phone Model	File Size	SHA-256 Checksum	Download Link
D140	41.4 MB	6bac9c765381eb9b8c6622a54d3f695aad0bb8ae7f65606dfaa2e3d712a25013	<a href="https://downloads.snom.com/fw/10.1.184.14/bin/snomD140-10.1.184.14-HW1-SIP-r.bin">https://downloads.snom.com/fw/10.1.184.14/bin/snomD140-10.1.184.14-HW1-SIP-r.bin</a>
D150	41.4 MB	f3521f50819c2006336e3a7b41abbad30b94a36fc167d410a085f1553aac92c8	<a href="https://downloads.snom.com/fw/10.1.184.14/bin/snomD150-10.1.184.14-HW2-SIP-r.bin">https://downloads.snom.com/fw/10.1.184.14/bin/snomD150-10.1.184.14-HW2-SIP-r.bin</a>

4

### Manual Software Update

Snom

#### Operation

Home  
Directory

#### Setup

Preferences  
Speed Dial  
Function Keys  
Identity 1  
Identity 2  
Action URL Settings  
Advanced  
Certificates  
Software Update

#### Status

System Information  
Log  
SIP Trace  
DNS Cache  
Subscriptions  
PCAP Trace  
Memory  
Settings  
Manual

Snom

© Snom Technology GmbH

You may explicitly specify which software version you want to run on this phone. Fill in the http URL which is pointing to the firmware you want to use. Please use only a complete http URL (like <http://www.example.com/firmware.bin>). The phone will reboot after you press the load button.

**Manual Software Update**

Firmware  ?

**Load**

Your phone is shipped with a valid license preinstalled. It is possible to install a new license file via the manual license upload to enable additional software features or to reinstall the preinstalled license in case it is missing or damaged. If the uploaded license file is invalid (e.g. not matching the MAC address of the phone) it will be ignored and the existing license is kept.

**Manual License Upload**

License file

**Load**

### Αυτόματη ρύθμιση

1. Ανοίξτε το web user interface (WUI) του τηλεφώνου και πηγαίνετε στη σελίδα *Advanced Settings page > Update tab*.
2. Επιλέξτε το σύμβολο βοήθειας για τη κάθε γραμμή και διαβάστε τις πληροφορίες κάθε μίας από τις ρυθμίσεις προσεκτικά πριν από οποιαδήποτε παραμετροποίηση κάνετε.
3. Όταν ολοκληρωθεί επιλέξτε **Apply (Εφαρμογή)**. Στη περίπτωση που έχετε αλλάξει τη ρύθμιση URL και/ή το *PnP configuration*, θα πρέπει να γίνει επανεκκίνηση για να ληφθούν υπόψη οι ρυθμίσεις.

Για περισσότερες πληροφορίες, [δείτε τη σελίδα](#)

## Αντιμετώπιση προβλημάτων

### Επικοινωνία με την υποστήριξη της

Επιλέξτε αυτό το κείμενο (ή σαρώστε τον κωδικό QR) για να διαβάσετε και ακολουθήσετε τις λεπτομερείς οδηγίες που παρέχονται στη σελίδα μας στο ίντερνετ.



Ζητήστε βοήθεια στέλνοντας πληροφορίες σχετικά με το σύστημα και τις ρυθμίσεις

- [Πληροφορίες συστήματος](#)
- [Πληροφορίες ρυθμίσεων](#)

### SIP/PCAP traces

Η ομάδα υποστήριξής μας ενδέχεται να σας ζητήσει να υποβάλετε ένα SIP trace ή/και ένα PCAP trace για να τους βοηθήσει στην ανάλυση του πρόβλημά σας.

- [Εκτέλεση SIP Trace](#)
- [Εκτέλεση PCAP Trace](#)

### Υποβολή ερώτησης (ticket)

Επιλέξτε αυτό το κείμενο (ή σαρώστε τον κωδικό QR) για να διαβάσετε και ακολουθήσετε τις λεπτομερείς οδηγίες που παρέχονται στη σελίδα μας στο ίντερνετ.



## Σημαντικές πληροφορίες

Αυτές οι **Σύντομες οδηγίες χρήσης D140** έχουν προκύψει από τις πλήρεις "Οδηγίες χρήσης" που είναι διαθέσιμες μόνο στα Αγγλικά και τα Γερμανικά, προκειμένου να χρησιμοποιηθούν από χρήστες που δεν μιλούν αυτές τις γλώσσες Ανατρέξτε στις **D140 οδηγίες χρήσης** αναφορικά με τα παρακάτω ζητήματα : [Πνευματικά δικαιώματα](#) | [Δικαιώματα εμπορικών σημάτων](#) | [Νομικές σημειώσεις](#) | [Συμμόρφωση με τα πρότυπα](#) | [Καθαρισμός](#) | [Απόρριψη της συσκευής](#)

## Αποποίηση ευθυνών

Περαιτέρω πληροφορίες: [Ιστότοπος D140](#) | [Snom Service Hub D140](#) | [Σύντομες οδηγίες χρήσης D140](#) | [Φύλλο δεδομένων D140](#) | [Εγχειρίδιο χρήστη D140](#) | [Πληροφορίες εγγύησης](#) | [Έγκριση τύπου](#) | [Τοποθεσίες της εταιρείας](#)

Η Snom, τα ονόματα των προϊόντων Snom και τα λογότυπα Snom είναι εμπορικά σήματα που ανήκουν στη Snom Technology GmbH. Οι τεχνικές προδιαγραφές του προϊόντος που περιέχονται στο παρόν ενδέχεται να αλλάξουν χωρίς προηγούμενη ειδοποίηση. Η Snom Technology GmbH διατηρεί το δικαίωμα να αναθεωρεί και να τροποποιεί το παρόν έγγραφο ανά πάσα στιγμή, χωρίς να υποχρεούται να ανακοινώνει εκ των προτέρων ή εκ των υστέρων τις αναθεωρήσεις ή τις αλλαγές αυτές. Παρόλο που έχει ληφθεί η δέουσα προσοχή κατά τη σύνταξη και παρουσίαση των πληροφοριών του παρόντος εγγράφου, τα δεδομένα στα οποία βασίζονται ενδέχεται να έχουν αλλάξει στο μεταξύ. Ως εκ τούτου, η Snom αποποιείται κάθε εγγύηση και ευθύνη για την ακρίβεια, την πληρότητα και την επικαιροποίηση των πληροφοριών που δημοσιεύονται, εκτός από την περίπτωση πρόθεσης ή βαριάς αμέλειας εκ μέρους της Snom ή όταν η ευθύνη προκύπτει από δεσμευτικές νομικές διατάξεις.